

# metabo®

PROFESSIONAL POWER TOOL SOLUTIONS

## Elektromos szerszámok + Tatozékok



|  |   |            |                                   |        |           |
|--|---|------------|-----------------------------------|--------|-----------|
|    | <b>Akkus gépek</b>  | <b>13</b>  |                                   |        |           |
|  | 10,8 Voltos akkuosztály   | 19         | Akkus szalagfűrész                | 52     |           |
|  | Akkus osztály 14,4 Volt/ 18 Volt                                | 24         | Akkus kézi körfűrész              | 52     |           |
|  | 36 Voltos akku osztály  | 68         | Akkus kardfűrészek                | 21, 53 |           |
|    | Akkus fúrócsavarozó   | 19, 23     | Akkus szűrőfűrészek               | 54     |           |
|  | Akkus Fúrógép   | 30         | Akkus fejező- és gérvágó fűrészek | 55     |           |
|  | Akkus ütvefűrők   | 20, 31     | Akkus asztali körfűrészek         | 56, 70 |           |
|  | Akkus gipszkarton csavarbehajtók                                | 35         | Akkus multi szerszám              | 57     |           |
|  | Akkus ütvecsavarozó   | 20, 36     | Akkus gyalugép                    | 57     |           |
|    | Akkus kalapácsok  | 38, 69     | Akkus kartuspisztolyok            | 21, 58 |           |
|  | Akkus keverőgép   | 41         | Akkus porszívó                    | 59     |           |
|  | Akkus menetfűrő   | 41         | Akkus LED lámpák                  | 22, 60 |           |
|  | Akkus Laposfejű sarokcsiszolók                                  | 42         | Akkus LED adapter akkuhoz         | 22, 61 |           |
|  | Akkus sarokcsiszolók  | 43, 68     | Akkus építkezési rádiók           | 62     |           |
|  | Akkus keskeny szalagcsiszoló                                    | 48         | Akkus sövényvágók                 | 63, 71 |           |
|  | Akkus sarokvarrat-csiszoló                                      | 48         | Akkus fűvóberendezés              | 63     |           |
|  | Akkus palástcsiszoló  | 49         | Akkus ventilátor                  | 64     |           |
|  | Akkus csőcsiszoló   | 49         | Akkus fűthető kabát               | 64     |           |
|  | Akkus egyenescsiszolók  | 50         | Combo készletek                   | 65     |           |
|  | Akkus élmaró  | 51         | Akkuegységek, töltők              | 72     |           |
|  | Akkus popszegecshúzó  | 51         |                                   |        |           |
|  |   |            |                                   |        | <b>01</b> |
|   | <b>Sarokcsiszolók, laposfejű sarokcsiszolók, sarokpolírozók</b> | <b>81</b>  |                                   |        |           |
|  | Laposfejű sarokcsiszolók  | 82         | Nedves polírozó                   | 169    |           |
|  | Sarokcsiszolók, 100-150 mm-es átmérő                            | 90         | Sarokpolírozók                    | 170    |           |
|  | Sarokcsiszolók, átmérő: 180-230 mm                              | 123        |                                   |        |           |
|  |   |            |                                   |        | <b>02</b> |
|  | <b>Nemesacél megmunkálás</b>                                    | <b>173</b> |                                   |        |           |
|  | Inox sarokcsiszolók   | 175        | Palástcsiszoló gép                | 185    |           |
|  | Keskeny szalagcsiszoló  | 180        | Csőcsiszolók                      | 192    |           |
|  | Sarokvarratcsiszoló   | 183        |                                   |        |           |
|  |   |            |                                   |        | <b>03</b> |
|  | <b>További fémmegmunkálás</b>                                   | <b>197</b> |                                   |        |           |
|  | Egyenescsiszolók  | 198        | Fém vágó-gyorsdaraboló            | 215    |           |
|  | Élmarók   | 211        | Kettős csiszológépek              | 217    |           |
|  |   |            |                                   |        | <b>04</b> |
|  | <b>Fúrás, csavarozás, vésés, keverés</b>                        | <b>223</b> |                                   |        |           |
|  | Fúrógépek   | 224        | Gipszkarton csavarbehajtók        | 307    |           |
|  | Mágneses magfúrógépek   | 232        | Csavarbehajtók                    | 309    |           |
|  | Ütvefűrők   | 238        | Ütvecsavarozók                    | 312    |           |
|  | SDS-Plus Fúró- és vésőkalapácsok                                | 275        | Keverőgép                         | 316    |           |
|  | SDS-Max Fúró- és vésőkalapácsok                                 | 286        |                                   |        |           |
|  |   |            |                                   |        | <b>05</b> |
|  | <b>Beton, kő és vakolat megmunkálás</b>                         | <b>319</b> |                                   |        |           |
|  | Daraboló rendszerek   | 320        | Renovációs csiszolók              | 326    |           |
|  | Falnútmarók   | 322        | Renovációs marók                  | 330    |           |
|  |   |            |                                   |        | <b>06</b> |

|   |   |            |   |     |           |
|---|---|------------|---|-----|-----------|
|    | <b>Csiszolás, marás, gyalulás</b>                 | <b>333</b> |   |     |           |
|   | Excentercsiszolók                                 | 334        | Felsőmarók                                | 365 |           |
|   | Vibrációs csiszolók                               | 338        | Maró- és csiszolómotor                    | 365 |           |
|   | Háromszögcsiszoló / Multicsiszoló                 | 341        | Lakkmaró                                  | 370 |           |
|   | Szalagcsiszoló                                    | 342        | Gyaluk                                    | 371 |           |
|   | Hosszúnnyakú csiszolók                            | 360        |   |     | <b>07</b> |
|    | <b>Fűrészelés</b>                                 | <b>373</b> |   |     |           |
|   | Kézi körfűrészek                                  | 374        | Kardfűrészek                              | 403 |           |
|   | Merülő fűrész                                     | 376        | Multi szerszámokhoz                       | 415 |           |
|   | Szűrőfűrészek                                     | 388        |   |     | <b>08</b> |
|    | <b>Famegmunkálás - félig helyhez kötött gépek</b> | <b>419</b> |   |     |           |
|   | Fejező- és gérvágó fűrészek                       | 420        | Építőipari körfűrészek                    | 437 |           |
|   | Fejező és asztali körfűrész                       | 428        | Szalagfűrészek                            | 444 |           |
|   | Alsó elrendezésű vonókörfűrészek                  | 429        | Vastagoló gyalu/ Gyaluk                   | 450 |           |
|   | Asztali körfűrészek                               | 432        |   |     | <b>09</b> |
|    | <b>Felszívás és porelszívás</b>                   | <b>453</b> |   |     |           |
|   | Univerzális porszívók                             | 454        | Forgácselszívó berendezések               | 468 |           |
|   |   |            |   |     | <b>10</b> |
|   | <b>További elektromos szerszámok</b>              | <b>473</b> |   |     |           |
|   | Hőlégfúvók  | 474        | Ragasztópisztoly                          | 478 |           |
|   | Tűzőgépek   | 476        |   |     | <b>11</b> |
|  | <b>Méréstechnika</b>                              | <b>479</b> |   |     |           |
|   | Lézeres távolságmérő lészülékek                   | 480        | Pont- és vonallézerek                     | 482 |           |
|   |   |            |   |     | <b>12</b> |
|  | <b>Sűrített levegős technika</b>                  | <b>487</b> |   |     |           |
|   | Kompresszorok                                     | 488        | Sűrített levegő előkészítés               | 525 |           |
|   | Sűrített levegős szerszámok                       | 499        | Sűrített levegő elosztás                  | 527 |           |
|   |   |            |   |     | <b>13</b> |
|  | <b>Víz- és szivattyútechnika</b>                  | <b>537</b> |   |     |           |
|   | <b>Vízeltávolítás</b>                             |            | <b>Öntözés / Automata házi vízellátás</b> |     |           |
|   | Tisztavíz-búvárszivattyúk                         | 540        | Kerti szivattyúk                          | 548 |           |
|   | Laposan szívó tisztavíz-búvárszivattyúk           | 541        | Házi vízművek                             | 551 |           |
|   | Búvár-nyomószivattyú                              | 543        | Házi vízellátó automaták                  | 557 |           |
|   | Kombi-búvárszivattyúk                             | 544        | Mélykútszivattyúk                         | 558 |           |
|   | Szennyezettvíz-búvárszivattyúk                    | 545        |   |     | <b>14</b> |
|   | Építkezési és szennyezettvíz-szivattyúk           | 546        |   |     |           |
|  | <b>Sövényvágók</b>                                | <b>569</b> |   |     | <b>15</b> |

|   |   |     |   |     |           |
|---|---|-----|---|-----|-----------|
|     | <b>Tartozékok akkus gépekhez</b>                                |     |   |     |           |
|   | Akkuegységek  | 72  | További tartozékok akkus készülékekhez                | 76  | <b>01</b> |
|   | Töltők  | 73  |   |     |           |
|    | <b>Tartozékok sarokcsiszolókhöz, sarokpolírozókhöz</b>          |     |   |     |           |
|   | Tartozékok laposfejű sarokcsiszolókhöz                          | 87  | Félrugalmas tépőzáras csiszolólapok                   | 149 | <b>02</b> |
|   | Darabolótárcsák   | 130 | Tisztító vliesek                                      | 149 |           |
|   | Nagyolótárcsák  | 140 | Fiber tárcsák   | 149 |           |
|   | Fazékciszoló  | 142 | Acéldrótkefék   | 151 |           |
|    | Lamellás csiszolótányérok                                       | 144 | Gyémánt darabolótárcsák                               | 153 |           |
|   | Vlies kompakt csiszolótányér                                    | 147 | Gyémánt csiszolótárcsák                               | 158 |           |
|   | Vlies kompakt csiszolótárcsák                                   | 147 | Gyémánt fúrókoronák                                   | 159 |           |
|   | Lamellás csiszológerekek  | 148 | További tartozékok sarokcsiszolókhöz                  | 160 |           |
|   | Tépőzáras csiszolólapok   | 148 | Tartozékok sarokpolírozókhöz                          | 171 |           |
|    | <b>Tartozékok nemesacél megmunkáláshoz</b>                      |     |   |     |           |
|   | Tartozékok Inox sarokcsiszolóhoz                                | 177 | Tartozékok palástcsiszolóhoz                          | 186 |           |
|   | Tartozékok keskeny szalagcsiszolókhöz                           | 181 | Tartozékok csőcsiszolókhöz                            | 194 |           |
|   | Tartozékok sarokvaratcsiszolókhöz                               | 183 |   |     |           |
|     | <b>További tartozékok fémmegmunkáláshoz</b>                     |     |   |     | <b>04</b> |
|   | Marók   | 203 | Tartozékok élmarókhoz                                 | 214 |           |
|   | Korund alapú csiszolócsapok                                     | 207 | Tartozékok lemezollókhöz / folyamatos lyukasztóhoz    | 214 |           |
|   | Lamellás csiszológerekek  | 208 | Darabolótárcsák fém                                   | 216 |           |
|   | Kis nagyolótárcsák  | 208 | vágó-gyorsdarabolókhöz                                |     |           |
|   | Kis darabolótárcsák   | 209 | Tartozékok kettős csiszológépekhez                    | 220 |           |
|   | Flexibilis tengelyek  | 209 |   |     |           |
|   | További tartozékok egyenescsiszolókhöz                          | 210 |   |     |           |
|  | <b>Tartozékok fúráshoz, csavarozáshoz, véséshez, keveréshez</b> |     |   |     | <b>05</b> |
|   | Fúrótkmányok  | 245 | SDS-max fúrók   | 296 |           |
|   | Fémfúrók  | 252 | Elszívós fúrószárak                                   | 298 |           |
|   | Kőzetfúrók/Betonfúrók   | 260 | SDS-plus vésők  | 300 |           |
|   | Univerzális fúrók /Üvegfúrók                                    | 263 | SDS-max vésők   | 302 |           |
|   | Gyémántfúrók  | 263 | Marókoronák   | 303 |           |
|  | Fafúrók   | 264 | Fúrókoronák   | 303 |           |
|   | Lyukfűrészek  | 268 | További tartozékok fúró- és                           | 304 |           |
|   | További tartozékok fúró- és                                     | 271 | Vésőkalapácsokhoz                                     |     |           |
|   | ütvefűrészek  |     | Tartozékok csavarbehajtókhoz                          | 310 |           |
|   | Tartozékok mágneses magfűrészekhez                              | 235 | További tartozékok ütvecsavarozókhoz                  | 315 |           |
|   | SDS-plus fúrók  | 289 | Tartozékok keverőgépekhez                             | 318 |           |
|   | <b>Tartozékok beton, kő és vakolat megmunkálásához</b>          |     |   |     | <b>06</b> |
|   | Tartozékok falnútmarókhoz és Daraboló rendszerek                | 324 | Tartozékok renovációs csiszolókhöz                    | 331 |           |
|   |   |     | Tartozékok renovációs marókhoz                        | 332 |           |
|  | <b>Tartozékok csiszoláshoz, maráshoz, gyaluláshoz</b>           |     |   |     | <b>07</b> |
|   | Tartozékok excenter csiszolókhöz                                | 344 | Tartozékok hosszúnyakú csiszolókhöz                   | 362 |           |
|   | Tartozékok vibrációs csiszolókhöz                               | 351 | Tartozékok a felsőmarókhoz, maró- és csiszológépekhez | 367 |           |
|   | Tartozékok multiciszolókhöz                                     | 354 | Tartozékok lakkmaróhoz                                | 372 |           |
|   | Tartozékok háromszögcsiszolókhöz                                | 355 | Tartozékok gyaluhoz                                   | 372 |           |
|   | Tartozékok szalagcsiszolókhöz                                   | 359 |   |     |           |
|  | Elszívótartozékok csiszológépekhez                              | 357 |   |     |           |

|   |   |     |   |            |           |
|---|---|-----|---|------------|-----------|
|    | <b>Tartozékok a fűrészeléshez</b>                         |     |   |            | <b>08</b> |
|   | Körfűrészlapok  | 378 | További tartozékok szűrőfűrészekhez       | 401        |           |
|   | Vezetősínek   | 386 | Kardfűrészlapok                           | 406        |           |
|   | Szűrőfűrészlapok  | 391 | Tartozékok multi szerszámokhoz            | 416        |           |
|    | <b>Tartozékok a félig helyhez kötött famegmunkáláshoz</b> |     |   |            | <b>09</b> |
|   | Körfűrészlapok  | 378 | Szalagfűrészlapok                         | 447        |           |
|   | További tartozékok félig helyhez kötött körfűrészekhez    | 439 | További tartozékok szalagfűrészekhez      | 449        |           |
|   |   |     | Tartozékok gyalugépekhez                  | 452        |           |
|    | <b>Tartozékok felszíváshoz és elszíváshoz</b>             |     |   |            | <b>10</b> |
|   | Tartozékok univerzális porszívókhoz                       | 460 | Tartozékok forgácselszívó berendezésekhez | 470        |           |
|    | <b>Tartozékok elektromos szerszámokhoz</b>                |     |   |            | <b>11</b> |
|   | Tartozékok hőlégfúvóhoz                                   | 475 | Tartozékok ragasztópisztolyhoz            | 478        |           |
|   | Tartozékok tűzógépekhez                                   | 477 |   |            |           |
|    | <b>Méréstechnikai tartozékok</b>                          |     |   | <b>485</b> | <b>12</b> |
|   |   |     |   |            |           |
|    | <b>Tartozékok sűrített levegős rendszerekhez</b>          |     |   |            | <b>13</b> |
|   | Tartozékok sűrített levegős szerszámokhoz                 | 524 | Sűrített levegő előkészítés               | 525        |           |
|   | Tartozékok kompresszorokhoz                               | 524 | Sűrített levegő elosztás                  | 527        |           |
|  | <b>Tartozékok víz- és szivattyútechnika</b>               |     |   | <b>559</b> | <b>14</b> |
|   |   |     |   |            |           |
|  | <b>Tartozékok sövényvágókhöz és láncfűrészhez</b>         |     |   | <b>575</b> | <b>15</b> |
|   |   |     |   |            |           |
|  | <b>Hordtáska rendszerek, táskák, munkavédelem</b>         |     |   | <b>576</b> |           |
|  | <b>Tartozékkészletek</b>                                  |     |   | <b>581</b> |           |
|  | <b>Tartozékmodulok</b>                                    |     |   | <b>592</b> |           |
|   | <b>Rendelési számok listája</b>                           |     |   | <b>597</b> |           |



# Produktivitás a Metabo-nál: Négy jó érv.

A Metaboval mindig jól dönt. Mivel a produktivitás a mobilitás, a biztonság, a robusztusság és a szerviz együttese, ezért ezek a kritériumok számunkra központi jelentőséggel bírnak – éppúgy, mint az Önnek a munkatársai és a vállalkozása hatékonysága. Röviden: a Metaboval egyszerűen mindig a jó oldalon áll.

## Korlátozás nélküli mobilitás

Mindegy, milyen munkát végez éppen, szabaduljon meg a vezetékektől. A Metabo akku-technológiával olyan teljesítményszintet érhet el, ami nem marad el a hálózati gépektől.



## Maximális biztonság

Minél kevesebb a betegség miatti munkából történő kiesés, annál nagyobb az Ön produktivitása. A termékeink maximumot nyújtanak a biztonság területén és védik a felhasználó egészségét.



## Átfogó szerviz

A felhasználási elemzéstől az individuális termék- és rendszer megoldásokon át a gyors alkatrész- és javító szervizig: az Ön optimális munkafolyamata a mi célunk.



## Hosszú élettartamra kiterjedő robusztusság

A Metabo gépek és tartozékok a legjobb minőséget, a legnagyobb fokú megbízhatóságot és példátlan élettartamot garantálják – a kompromisszumok nélküli maximum teljesítmények érdekében a legkeményebb feltételek között is.

# Made in Germany: Az innovációnak nálunk hagyománya van.

Minden Metabo gépben a hagyományosan elismert német mérnöki tudás rejlik. Nürtingeni üzemünkben 1924 óta fejlesztünk innovatív ötleteket és helyben ültetjük át azokat közvetlenül a jövőbe mutató gépekbe, valamint tökéletes tartozékokba a profi felhasználók számára. Az Ön igényeire kialakított szervizünk is erős partnerré tesz minket.



Alumínium elemek öntése

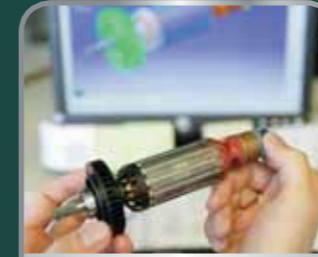

Fejlesztőmérnöki tevékenység



Műanyag fröccsöntés



Formakészítés



Mechanikus alkatrészgyártás



Összeszerelés



Acéialkatrészek edzése



Motorgyártás





## LiHD – A következő generáció.

Az új LiHD-technológiának köszönhetően a Metabo világszerte egyetlen gyártóként lefedi a teljes teljesítménysávot – 400-tól 3.200 Wattig – a szabvány gépektől egészen az egyedülálló rendszer megoldásokig. Az olyan felhasználások, amelyeket eddig csak a legerősebb hálózati gépekkel lehetett megvalósítani, mostantól vezeték nélkül is megvalósíthatóak. Ez sok komponens összjátéka, amely Önnek többletet kínál a teljesítmény, az élettartam és a működési idő területén. Az új LiHD akkuegységeket most 4.0 Ah, 5.5 Ah és 8.0 Ah kivitelben is kaphatóak.

### Nagy teljesítményű.

A LiHD akkuegységek újszerű nagy teljesítményű akkucelláinak és a teljesen új fejlesztésű akkuegység-komponenseinek kombinációja gondoskodik arról, hogy a maximális teljesítmény rendkívül hosszú ideig álljon rendelkezésre.

#### 8.0 Ah

Maximális teljesítmény és maximális működési idő



#### 5.5 Ah

Maximális teljesítmény



#### 4.0 Ah

Kompakt és erős



## Vezető – technologia.

### Hosszabb működési idő

- Több aktív anyag a cellában
- Kiváló minőségű anyagok használata (ezüst és réz)

### Nagyobb teljesítmény

az új LiHD cellatechnológiának köszönhetően egy újonnan kifejlesztett akkuegységgel együtt

- Nagy áramerősség vezetésére alkalmas vezető sínek, megnövelt érintkezők
- 3-szor jobb vezetőképesség a speciális rézötvetzből készült cellaösszekötőkkel



### Hosszabb élettartam

és rendkívüli robusztusság:

- Optimális védelem a belső elszennyeződés ellen a teljes öntésnek és az elektronika teljes védőlakkozásának, valamint a fedélkonstrukció optimális szigetelésének köszönhetően
- A cellák védelme gumiütközővel
- Ritkább feltöltés a nagyobb hasznosítható cellaenergia révén
- Az akkuegységek külső gumibevonata gondoskodik a biztonságos és csúszásbiztos tartásról és ütközésvédőként is szolgál



### 100 % kompatibilitás

valamennyi csúszó érintkezős Metabo akkus géppel, tegnap, ma és a jövőben is. A mindenkor Volt-osztályban.



### 3 éves akkuegység garancia

minden Li-ion és LiHD akkuegységre a töltési ciklusok korlátozása nélkül.



## Gyors, professzionális, gazdaságos – a Metabo gyári szerviz

A Metabo gépek és tartozékok a legjobb minőséget és megbízhatóságot jelképezik. Ha ennek ellenére hibák merülnének fel, a Metabo gyári szerviz gondoskodik a leggyorsabb megoldásról:

A legrövidebb kiesési idők a gyors és kiváló teljesítményű Metabo javító szerviznek köszönhetően. Az átgondolt javítási logisztikánk révén biztosítjuk, hogy egy gépet a beérkezés után lehetőség szerint 24 óra alatt megjavítsunk és az újra elhagyja a gyári szervizt. Hogy Ön a lehető leggyorsabban folytatni tudja a munkáját.

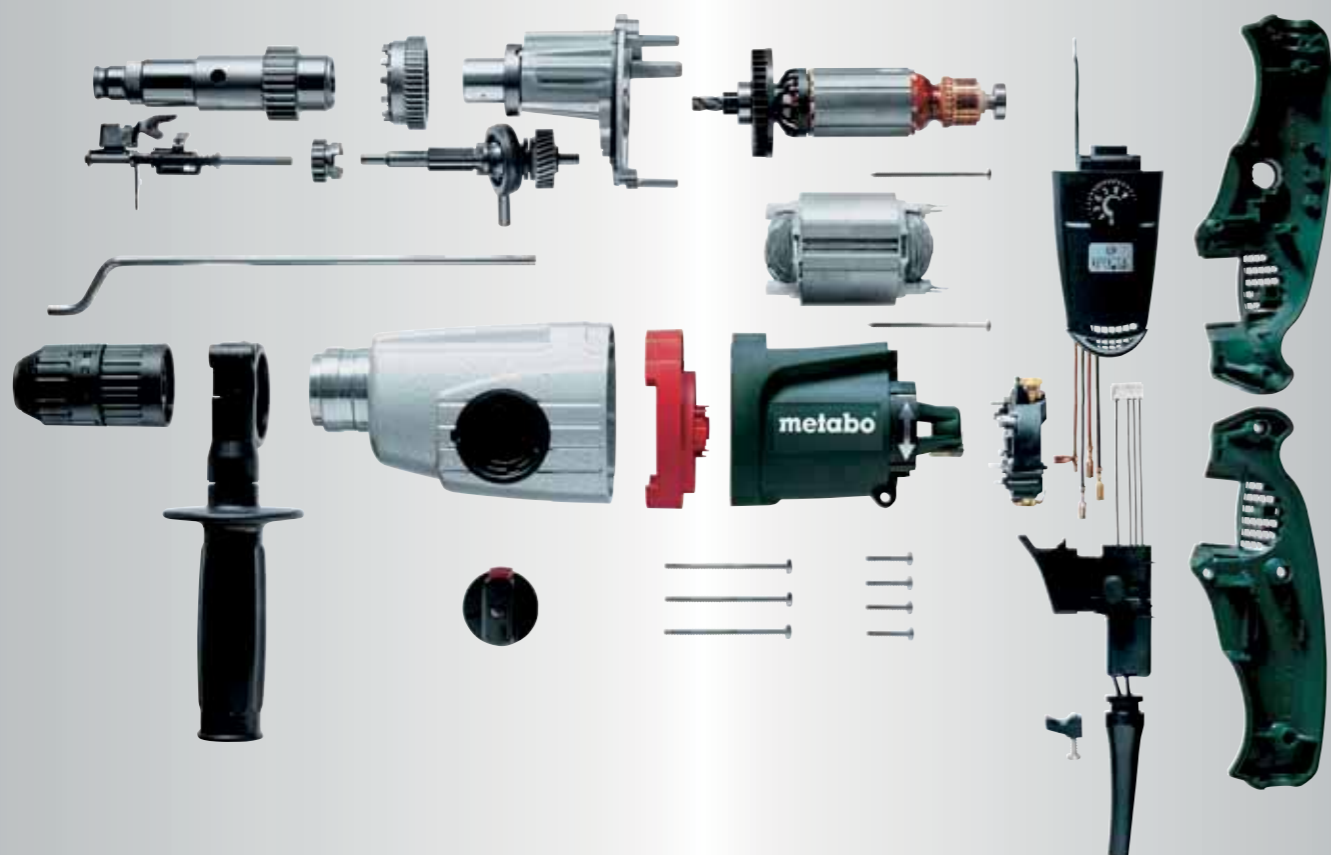

### 3 év XXL garancia

Adott esetben a Metabo ügyfelek az XXL garanciával biztonságban vannak. Ehhez egy Metabo gépet egyszerűen a vásárlástól számított 4 héten belül online regisztrálni kell, majd a tanúsítványt kinyomtatni és így a Metabo garancia 3 évre meghosszabbodik.

### 8 év cserealkatrész-utánpótlás

Biztonságot kínálunk Önnek az alkatrészellátás területén is: amennyiben a Metabo gépet már nem árusítjuk vagy leáll a gyártása, a gyártás leállításától számított további 8 évig biztosítjuk az alkatrészek rendelkezésre állását.

### Online szervizportál: [www.metabo-service.com](http://www.metabo-service.com)

A Metabo ügyfeleknek mindenkor lehetőségük van arra, hogy használják a Metabo online szervizt az interneten a [www.metabo.com](http://www.metabo.com) címen, amelyen keresztül valamennyi termékinformáció, mint pl. az alkatrészlisták vagy a használati útmutatók, elérhetők.



### Kompetens termékekre és alkalmazásokra vonatkozó tanácsadás

Amennyiben a Metabo ügyfeleknek a termékekre vagy az alkalmazásokra vonatkozó speciális kérdései vannak, a Metabo gyári szervizben kompetens és tapasztalt munkatársak állnak rendelkezésre, akik személyesen válaszolnak ügyfeleink egyéni felvetéseire.



## M+ rendszer: Tökéletesen a géppel összehangolt tartozékok a maximális teljesítmény érdekében.

A gépeket és a tartozékokat a Metabo-nál már a fejlesztés során optimálisan összehangolják egymással és közösen tesztelik azokat. Az értéktöbblet az Ön számára: maximális teljesítmény a csavarozás, fúrás, csiszolás, darabolás vagy fűrészelés területén a Metabo+ rendszer hatásának köszönhetően.

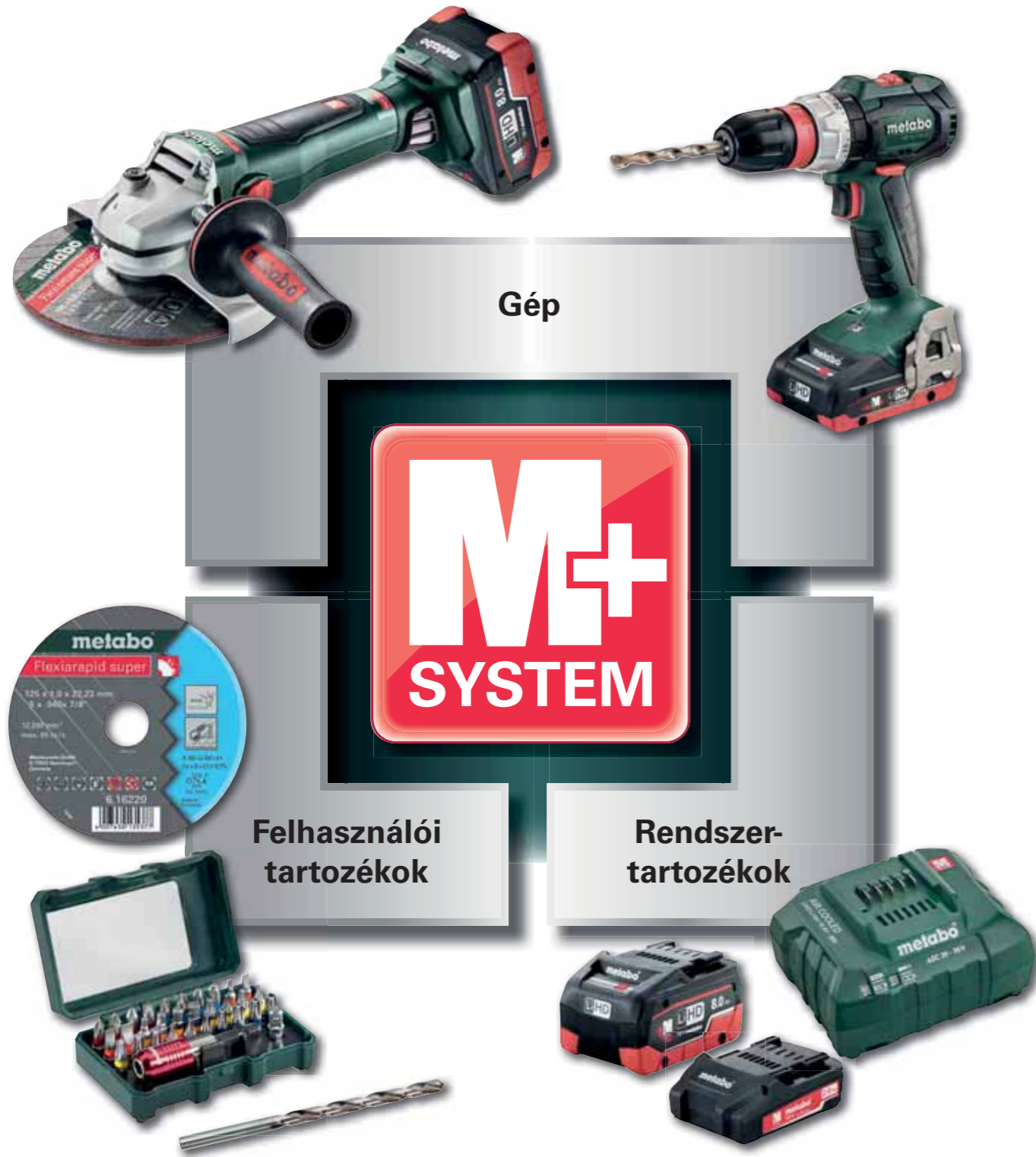

## Akkus gépek

Természetesen 100%-osan kompatibilis.

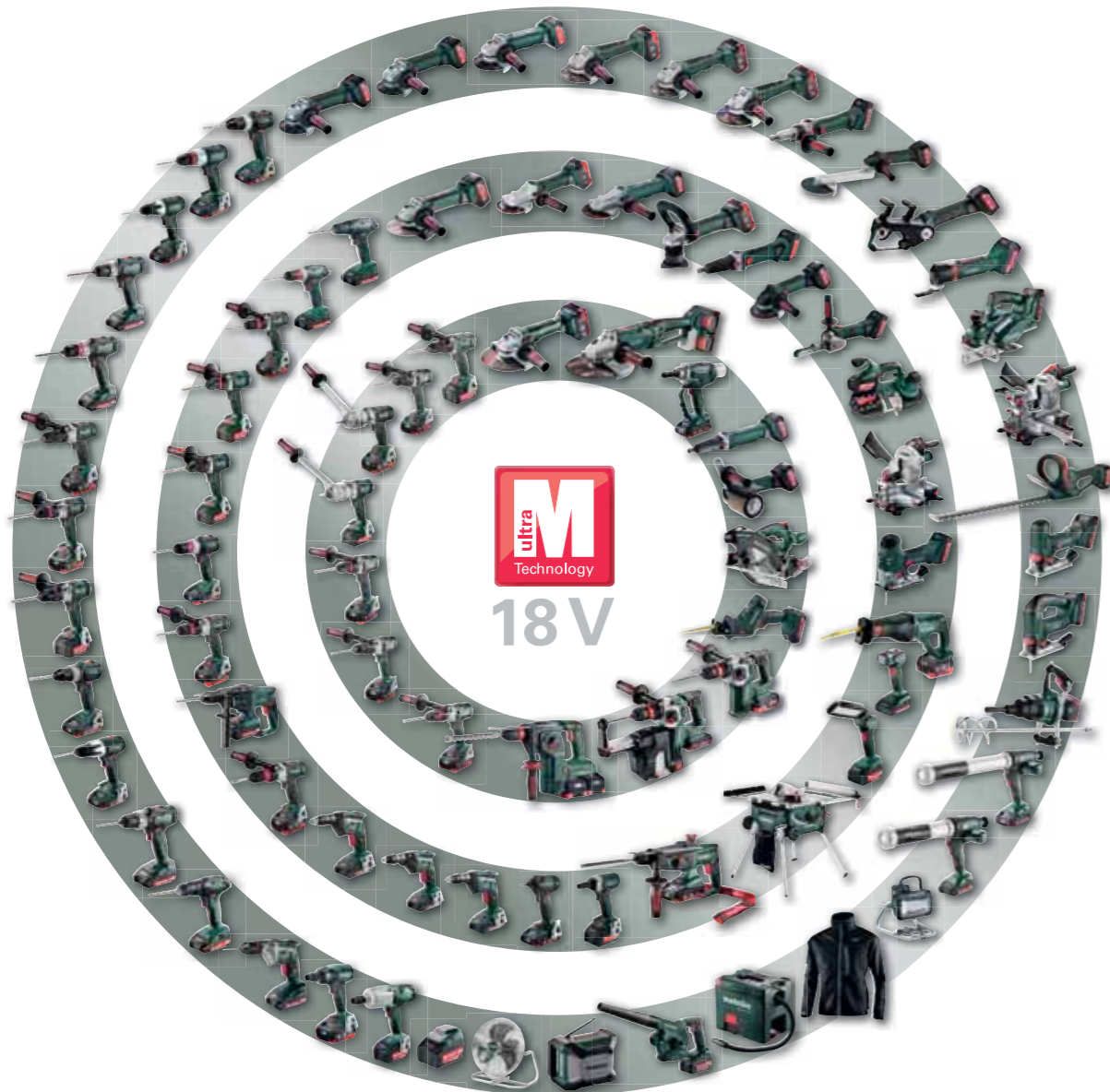

**LiHD: A kiemelkedő teljesítményhez nincs szükség vezetékre.**

**Mérföldkő az akku-technológiában.**

A LiHD akkuegységek újszerű nagy teljesítményű akkucelláinak és a teljesen új fejlesztésű komponenseinek kombinációja gondoskodik arról, hogy a maximális teljesítmény rendkívül hosszú ideig álljon rendelkezésre.

- **Nagyobb teljesítmény** – teljesen új akkus alkalmazásokat tesz lehetővé
- **Hosszabb működési idő** – a még nagyobb kitartás érdekében
- **Hosszabb élettartam és rendkívüli robusztusság** – teszi az Ön befektetését még biztonságosabbá
- **A legkeményebb feltételek mellett is lehetővé válnak olyan felhasználások**, amelyek eddig csak az erőteljes hálózati üzemeltetésű gépekkel voltak lehetségesek
- **Újra fogalmazza a függetlenséget**: egy mérföldkő a vezetékmentes építkezés felé vezető úton



**ÚJ**

LiHD 8.0 Ah  
LiHD 5.5 Ah  
LiHD 4.0 Ah



**Nagyobb teljesítmény a tökéletes kapcsolódási pontoknak köszönhetően: a Metabo Ultra-M technológia**

A Metabo Ultra-M technológia a gép, az akkuegység és a töltő tökéletes kommunikációját biztosítja a kapcsolódási pontokon. Az Ön előnyei: hatékony és kímélő feltöltés, az energia optimális felhasználása és a rendkívül hosszú élettartam.

- **Intelligens akkumulátor management** – a maximális teljesítmény és élettartam érdekében
- **Elektronikus egyedi cellánkénti ellenőrzés (ESCP)** - az akkuegység különösen hosszú élettartama érdekében
- **Szabadalmaztatott »AIR COOLED« töltéstechnológia** - a rövid töltési idő és a hosszú élettartam érdekében
- **Beruházás egy a jövőben is használható akkumulátor rendszerbe**

**PICK+MIX**

**Egyszerűen okosan kombinálva**

Csak pontosan azt válassza ki, amire szüksége van és készpénzt takaríthat meg!  
A Pick+Mix-re vonatkozó információkat a [metabo.com](http://metabo.com) honlapon találhat.



**100 % kompatibilitás**

valamennyi csúszó érintkezős Metabo akkus géppel, tegnap, ma és a jövőben is. A mindenkor Volt-kategóriában.



**3 éves akkuegység garancia**

minden Li-ion és LiHD akkuegységre a töltési ciklusok korlátozása nélkül.



# Minden alkalmazáshoz a megfelelő akkus gépet.

A Metabo egy minden felhasználáshoz tökéletesen hozzáigazított termékválasztékot kínál az akkus fúrócsavarozók és akkus ütvefúró gépek területén. Akár a legkisebb fúróátmérőtől a legnagyobbig, akár a legkisebb csavaroktól a legnagyobbakig. Mindegy, milyen anyagban. A Metabonál mindig megtalálhatja az Ön felhasználásához legjobban illeszkedő gépet.

## Melyik akkus fúrócsavarozó és ütvefúró melyik fúrási feladathoz?



| Akkus fúrócsavarozó / ütvefúró | Power Maxx BS<br>Power Maxx BS Quick<br>Power Maxx SB<br>BS 18<br>BS 18 Quick<br>SB 18 | BS 18 L<br>BS 18 L Quick<br>SB 18 L | BS 18 LT<br>BS 18 LT Quick<br>SB 18 LT<br>BS 18 LT BL<br>BS 18 LT BL Q<br>SB 18 LT BL | BS 18 LTX Quick<br>SB 18 LTX Quick<br>BS 18 LTX Impuls<br>SB 18 LTX Impuls | BS 18 LTX BL Q I<br>SB 18 LTX BL Q I<br>BS 18 LTX BL I<br>SB 18 LTX BL I<br>BS 18 LTX-3 BL Q I<br>SB 18 LTX-3 BL Q I<br>BS 18 LTX-3 BL I<br>SB 18 LTX-3 BL I | SBE 18 LTX |
|--------------------------------|--|-------------------------------------|---|--|--|------------|
|--------------------------------|--|-------------------------------------|---|--|--|------------|

| Átmérő mm-fában                  |  |  |  |  |  |  |
|----------------------------------|--|--|--|--|--|--|
| <b>Csigafúró</b>                 |  |  |  |  |  |  |
| -ig Ø 10                         |  |  |  |  |  |  |
| Ø 10                             |  |  |  |  |  |  |
| Ø 20                             |  |  |  |  |  |  |
| Ø 30                             |  |  |  |  |  |  |
| <b>Hosszú kigyófúrók</b>         |  |  |  |  |  |  |
| -ig Ø 10                         |  |  |  |  |  |  |
| Ø 10                             |  |  |  |  |  |  |
| Ø 20                             |  |  |  |  |  |  |
| Ø 30                             |  |  |  |  |  |  |
| Ø 40                             |  |  |  |  |  |  |
| Ø 50                             |  |  |  |  |  |  |
| <b>Forstnerfúró/műfúró</b>       |  |  |  |  |  |  |
| -ig Ø 10                         |  |  |  |  |  |  |
| Ø 10                             |  |  |  |  |  |  |
| Ø 20                             |  |  |  |  |  |  |
| Ø 30                             |  |  |  |  |  |  |
| Ø 40                             |  |  |  |  |  |  |
| Ø 50                             |  |  |  |  |  |  |
| Ø 68                             |  |  |  |  |  |  |
| Ø 80                             |  |  |  |  |  |  |
| Ø 90                             |  |  |  |  |  |  |
| Ø 105                            |  |  |  |  |  |  |
| Ø 130                            |  |  |  |  |  |  |
| <b>Lyukfúrészkek</b>             |  |  |  |  |  |  |
| -ig Ø 10                         |  |  |  |  |  |  |
| Ø 10                             |  |  |  |  |  |  |
| Ø 20                             |  |  |  |  |  |  |
| Ø 30                             |  |  |  |  |  |  |
| Ø 40                             |  |  |  |  |  |  |
| Ø 50                             |  |  |  |  |  |  |
| Ø 68                             |  |  |  |  |  |  |
| Ø 80                             |  |  |  |  |  |  |
| Ø 90                             |  |  |  |  |  |  |
| Ø 105                            |  |  |  |  |  |  |
| Ø 130                            |  |  |  |  |  |  |
| Ø 140                            |  |  |  |  |  |  |
| Ø 210                            |  |  |  |  |  |  |
| <b>Átmérő mm fémben</b>          |  |  |  |  |  |  |
| Ø 5                              |  |  |  |  |  |  |
| Ø 10                             |  |  |  |  |  |  |
| Ø 13                             |  |  |  |  |  |  |
| <b>Falazatban átmérő* mm-ben</b> |  |  |  |  |  |  |
| Ø 5                              |  |  |  |  |  |  |
| Ø 10                             |  |  |  |  |  |  |
| Ø 13                             |  |  |  |  |  |  |
| Ø 16                             |  |  |  |  |  |  |
| Ø 20                             |  |  |  |  |  |  |

\* csak akkus ütvefúrókkal (SB)

## Melyik akkus fúrócsavarozó és ütvefúró melyik fúrási feladathoz?



| Akkus fúrócsavarozó / ütvefúró | Power Maxx BS<br>Power Maxx BS Quick<br>Power Maxx SB<br>BS 18<br>BS 18 Quick<br>SB 18 | BS 18 L<br>BS 18 L Quick<br>SB 18 L | BS 18 LT<br>BS 18 LT Quick<br>SB 18 LT<br>BS 18 LT BL<br>BS 18 LT BL Q<br>SB 18 LT BL | BS 18 LTX Quick<br>SB 18 LTX Quick<br>BS 18 LTX Impuls<br>SB 18 LTX Impuls | BS 18 LTX BL Q I<br>SB 18 LTX BL Q I<br>BS 18 LTX BL I<br>SB 18 LTX BL I<br>BS 18 LTX-3 BL Q I<br>SB 18 LTX-3 BL Q I<br>BS 18 LTX-3 BL I<br>SB 18 LTX-3 BL I |
|--------------------------------|--|-------------------------------------|---|--|--|
| <b>Teljes menetes csavarok</b> |  |                                     |   |  |  |
| mm                             |  |                                     |   |  |  |
| Hossz mm-ben                   |  |                                     |   |  |  |
| Ø 3                            |  |                                     |   |  |  |
| -ig 35                         |  |                                     |   |  |  |
| Ø 3,5                          |  |                                     |   |  |  |
| -ig 40                         |  |                                     |   |  |  |
| Ø 4,5                          |  |                                     |   |  |  |
| -ig 60                         |  |                                     |   |  |  |
| 60                             |  |                                     |   |  |  |
| 60                             |  |                                     |   |  |  |
| 80                             |  |                                     |   |  |  |
| 100                            |  |                                     |   |  |  |
| 100                            |  |                                     |   |  |  |
| 120                            |  |                                     |   |  |  |
| 140                            |  |                                     |   |  |  |
| 140                            |  |                                     |   |  |  |
| 160                            |  |                                     |   |  |  |
| 180                            |  |                                     |   |  |  |
| 200                            |  |                                     |   |  |  |
| 240                            |  |                                     |   |  |  |
| 280                            |  |                                     |   |  |  |
| 300                            |  |                                     |   |  |  |
| 100                            |  |                                     |   |  |  |
| 120                            |  |                                     |   |  |  |
| 140                            |  |                                     |   |  |  |
| 140                            |  |                                     |   |  |  |
| 180                            |  |                                     |   |  |  |
| 200                            |  |                                     |   |  |  |
| 220                            |  |                                     |   |  |  |
| 240                            |  |                                     |   |  |  |
| 260                            |  |                                     |   |  |  |
| Ø 8                            |  |                                     |   |  |  |
| 280                            |  |                                     |   |  |  |
| 300                            |  |                                     |   |  |  |
| 350                            |  |                                     |   |  |  |
| 400                            |  |                                     |   |  |  |
| 450                            |  |                                     |   |  |  |
| 500                            |  |                                     |   |  |  |
| 550                            |  |                                     |   |  |  |
| 600                            |  |                                     |   |  |  |
| 140                            |  |                                     |   |  |  |
| 180                            |  |                                     |   |  |  |
| 200                            |  |                                     |   |  |  |
| 220                            |  |                                     |   |  |  |
| 240                            |  |                                     |   |  |  |
| 260                            |  |                                     |   |  |  |
| Ø 10                           |  |                                     |   |  |  |
| 280                            |  |                                     |   |  |  |
| 300                            |  |                                     |   |  |  |
| 350                            |  |                                     |   |  |  |
| 400                            |  |                                     |   |  |  |
| 450                            |  |                                     |   |  |  |
| 500                            |  |                                     |   |  |  |
| 550                            |  |                                     |   |  |  |
| 600                            |  |                                     |   |  |  |
| 200                            |  |                                     |   |  |  |
| 220                            |  |                                     |   |  |  |
| 240                            |  |                                     |   |  |  |
| 260                            |  |                                     |   |  |  |
| 280                            |  |                                     |   |  |  |
| Ø 12                           |  |                                     |   |  |  |
| 300                            |  |                                     |   |  |  |
| 350                            |  |                                     |   |  |  |
| 400                            |  |                                     |   |  |  |
| 450                            |  |                                     |   |  |  |
| 500                            |  |                                     |   |  |  |
| 550                            |  |                                     |   |  |  |
| 600                            |  |                                     |   |  |  |
| 400                            |  |                                     |   |  |  |
| 500                            |  |                                     |   |  |  |
| 600                            |  |                                     |   |  |  |
| 700                            |  |                                     |   |  |  |
| 800                            |  |                                     |   |  |  |
| 1000                           |  |                                     |   |  |  |

■ optimális felhasználás  
■ lehetséges felhasználás  
A fúrók ill. csavarok köztes méreteit nem tüntetik fel.

# A Metabo Quick rendszer: sokoldalú és kényelmes.



## Gyors és hatékony munkavégzés

A szerszámbefogó és az alkalmazott szerszám gyors cseréje a rugalmas alkalmazás érdekében.

## A hatékonyság növelése a kompetens tartozékoknak köszönhetően

A mágneses belső hatlap kialakításnak köszönhetően a hatlap kialakítású fúrókat vagy csavarozó biteket közvetlenül be lehet helyezni az orsóba. Ezzel a fúrás és csavarozás szűk helyeken is lehetővé válik, éppúgy, mint a közvetlen forgatónyomaték-átvitel is.

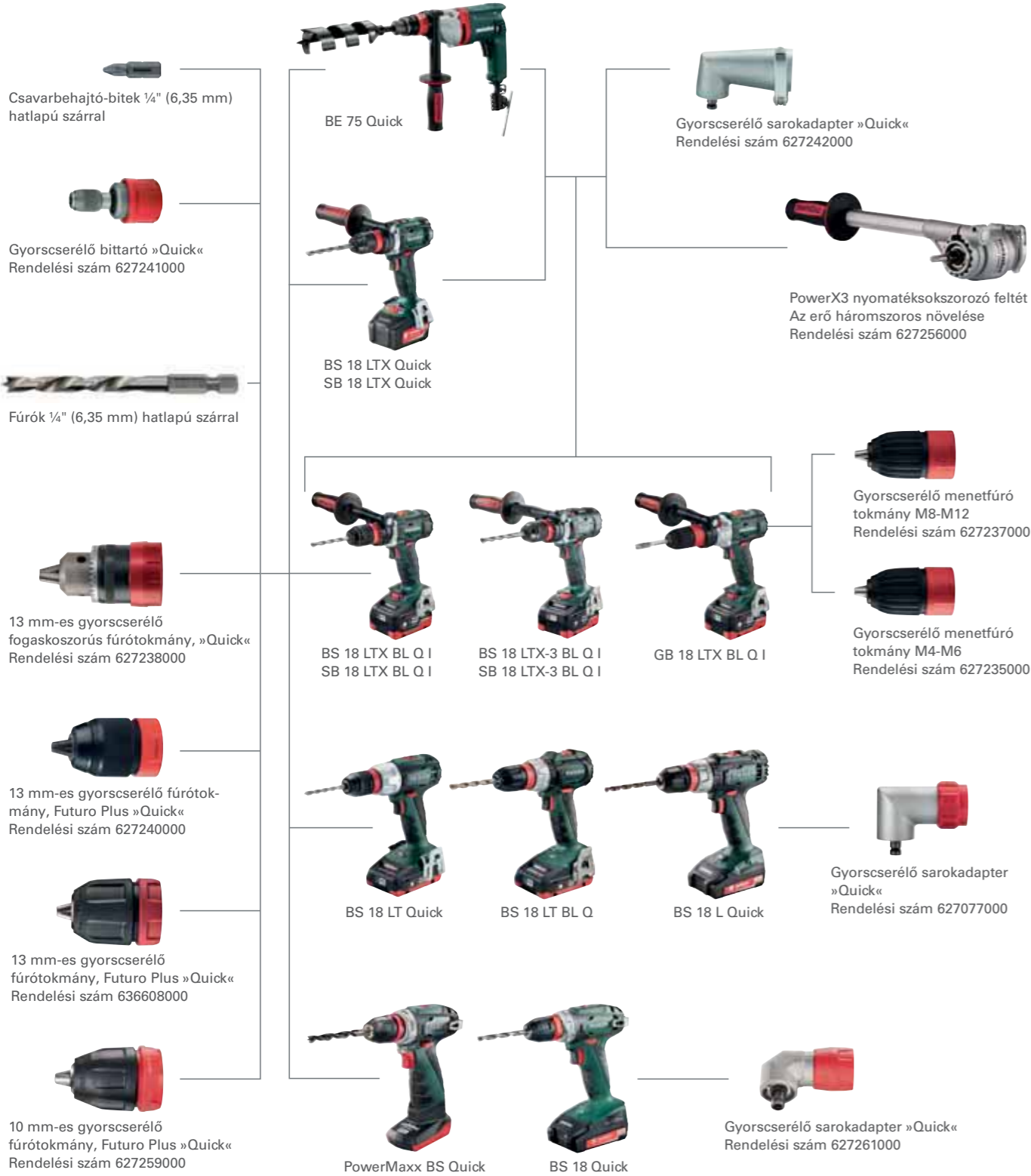

# 10,8 V



### Műszaki adatok

|                                | Akkus fúrócsavarozó PowerMaxx BS Basic | Akkus fúrócsavarozó PowerMaxx BS Quick Pro |
|--------------------------------|--|--|
| Akkuegység típusa              | Li-Ion                                 | Li-Ion                                     |
| Akkuegység feszültsége         | 10,8 V                                 | 10,8 V                                     |
| Max. forgatónyomaték, lágy     | 17 Nm                                  | 17 Nm                                      |
| Max. forgatónyomaték, kemény   | 34 Nm                                  | 34 Nm                                      |
| Beállítható nyomaték           | 0,5 - 5 Nm                             | 0,5 - 5 Nm                                 |
| Fúróátmérő acélban             | 10 mm                                  | 10 mm                                      |
| Fúróátmérő puhafában           | 18 mm                                  | 18 mm                                      |
| Üresjárat fordulat/számok      | 0 - 360 / 0 - 1.400 /min               | 0 - 360 / 0 - 1.400 /min                   |
| Fúrótokmány befogási tartomány | 1 - 10 mm                              | 1 - 10 mm                                  |
| Súly (akkuegységgel)           | 0,8 kg                                 | 0,8 kg                                     |

### Szállítási terjedelem

| Rendelési szám                           | 600079 | 600080 | 600156 | 600157 |
|--|--------|--------|--------|--------|
| Gyorsbefogó tokmány                      | ■      | ■      |        |        |
| Gyorscserélő fúrótokmány                 |        |        | ■      | ■      |
| Gyorscserélő sarokadapter                |        |        |        | ■      |
| Övcsipesz                                | ■      | ■      | ■      | ■      |
| Li-Power akkuegység (10,8 V/2,0 Ah)      | ■      |        |        | ■      |
| 2 db Li-Power akkuegység (10,8 V/2,0 Ah) |        | ■      | ■      |        |
| Li-Power akkuegység (10,8 V/4,0 Ah)      |        |        |        | ■      |
| Töltő - LC 40                            | ■      | ■      | ■      | ■      |
| Szerszámtáska                            | ■      |        |        |        |
| Műanyag hordtáska                        |        | ■      | ■      | ■      |

Különböző felszereltségű változatokat a Metabo árlistában és az interneten találhat

### A termék előnyei

- Könnyű kompakt fúrócsavarozó rendkívül rövid építési méretű a sokoldalú alkalmazáshoz
- Orsó belső hatszög kialakítással csavarozó bitekhez a fúrótokmány nélküli munkavégzéshez
- Beépített munkalámpa a munkaterület megvilágításához
- Praktikus övcsipesz, szerszám nélkül jobb vagy bal oldalon rögzíthető
- Az akkuegységek töltésszintjének ellenőrzésére szolgáló praktikus kapacitáskijelző
- Gyorscserélő sarokadapterrel a nehezen hozzáférhető helyeken végzett fúráshoz és csavarozáshoz
- Metabo Quick rendszer: a szerszámbefogó és az alkalmazott szerszám gyors cseréje a rugalmas alkalmazás váltás érdekében

### Rendszertartozékok

Tartozék → 76, 252

Akkuegységek → 72

Quick rendszer → 18



10,8 V



| Műszaki adatok                 | Akkus fúrócsavarozó PowerMaxx SB Basic |
|--------------------------------|--|
| Akkuegység típusa              | Li-Ion                                 |
| Akkuegység feszültsége         | 10,8 V                                 |
| Max. forgatónyomaték, lágy     | 17 Nm                                  |
| Max. forgatónyomaték, kemény   | 34 Nm                                  |
| Beállítható nyomaték           | 0,5 - 5 Nm                             |
| Fúróátmérő falazatban          | 10 mm                                  |
| Fúróátmérő acélban             | 10 mm                                  |
| Fúróátmérő puhafában           | 18 mm                                  |
| Üresjárat fordulatszám         | 0 - 360 / 0 - 1.400 /min               |
| Max. ütésszám                  | 21.000 /min                            |
| Fúrótokmány befogási tartomány | 1,5 - 10 mm                            |
| Súly (akkuegységgel)           | 1,12 kg                                |

**Szállítási terjedelem**

| Rendelési szám                           | 600385 |
|--|--------|
| Gyorsbefogó tokmány                      | ■      |
| Övcsipesz                                | ■      |
| 2 db Li-Power akkuegység (10,8 V/2,0 Ah) | ■      |
| Töltő - LC 40                            | ■      |
| Műanyag hordtáska                        | ■      |

Különböző felszereltségű változatokat a Metabo árlistában és az interneten találhat

**A termék előnyei**

- Könnyű, kompakt akkus ütvefúró rendkívül rövid építési mérettel a sokoldalú alkalmazáshoz
- Ütvefúró funkció a falazatba való fúráshoz
- Beépített munkalámpa a munkaterület megvilágításához
- Az akkuegységek töltésszintjének ellenőrzésére szolgáló praktikus kapacitáskijelző
- Praktikus övcsipesszel, választhatóan jobb vagy bal oldalon rögzíthető

**Rendszertartozékok**

Tartozék → 234 | Akkuegységek → 72

10,8 V



| Műszaki adatok                          | Akkus ütvecsavarozó PowerMaxx SSD |
|---|-----------------------------------|
| Akkuegység típusa                       | Li-Ion                            |
| Akkuegység feszültsége                  | 10,8 V                            |
| Max. üresjárat fordulatszám             | 0 - 2.300 /min                    |
| Max. ütésszám                           | 3.000 /min                        |
| Max. nyomaték                           | 105 Nm                            |
| Fordulatszám-/forgatónyomaték-fokozatok | 1                                 |
| Szerszám befogás                        | Belső hatlap 1/4" (6,35 mm)       |
| Súly (akkuegységgel)                    | 1 kg                              |

**Szállítási terjedelem**

| Rendelési szám                           | 600093 |
|--|--------|
| 2 db Li-Power akkuegység (10,8 V/2,0 Ah) | ■      |
| Töltő - LC 40                            | ■      |
| Műanyag hordtáska                        | ■      |

Különböző felszereltségű változatokat a Metabo árlistában és az interneten találhat

**A termék előnyei**

- Kompakt, akkumulátoros Ütvecsavarozó az erőteljes alkalmazásokhoz
- Visszaütésmentes munka rendkívül nagy nyomatékkal
- Beépített munkalámpa a munkaterület megvilágításához
- Robusztus alumínium présöntvény hajtóműház az optimális hőelvezetéshez és a hosszú élettartamhoz

**Rendszertartozékok**

Tartozék → 315 | Akkuegységek → 72

10,8 V



| Műszaki adatok         | Akkus kardfűrész PowerMaxx ASE |
|------------------------|--------------------------------|
| Akkuegység típusa      | Li-Ion                         |
| Akkuegység feszültsége | 10,8 V                         |
| Löketszám üresjáratban | 0 - 3.100 /min                 |
| Fűrészlap lökete       | 13 mm                          |
| Súly (akkuegységgel)   | 1,2 kg                         |

**Szállítási terjedelem**

| Rendelési szám                           | 602264 |
|--|--------|
| Szűrőfűrészlap fémhez                    | ■      |
| Kardfűrészlap fához és fémhez            | ■      |
| 2 db Li-Power akkuegység (10,8 V/2,0 Ah) | ■      |
| Töltő - LC 40                            | ■      |
| Műanyag hordtáska                        | ■      |

Különböző felszereltségű változatokat a Metabo árlistában és az interneten találhat

**A termék előnyei**

- Könnyű, rendkívül könnyen kezelhető fűrész egy- és kétkézes használatra
- Különösen alkalmas nehezen hozzáférhető helyeken való munkavégzésre
- Vario (V) elektronika az anyaghoz illő löketszámmal való munkavégzéshez
- Metabo Quick a szerszám nélküli fűrészlapcseréhez
- Bővített alkalmazási spektrum az egyedülálló Quick-befogónak köszönhetően kardűrész- és szűrőfűrészlapokhoz is
- Szerszám nélküli állítható mélységűtköző a fűrészlap optimális kihasználásához és a sokoldalú alkalmazásokhoz, pl. merülővágásokhoz
- Integrált LED munkalámpa a vágáshely optimális megvilágításához
- Az akkuegységek töltésszintjének ellenőrzésére szolgáló praktikus kapacitáskijelző
- Széles spektrumú alkalmazás a hozzáigazított Metabo fűrészlap-programnak köszönhetően

**Rendszertartozékok**

Tartozék → 391, 406 | Akkuegységek → 72

10,8 V



| Műszaki adatok                | Akkus kartuspisztoly KPA 10.8 |
|-------------------------------|-------------------------------|
| Akkuegység típusa             | Li-Ion                        |
| Akkuegység feszültsége        | 10,8 V                        |
| Kipréselő nyomás              | 4.413 N / 450 kg              |
| Befogási méret                | 600 ml                        |
| Előtoló sebesség üresjáratban | 2 - 10 mm/s                   |
| alkalmazható a következőkhöz  | Kartusok, fóliazsákok         |
| Súly (akkuegységgel)          | 2,7 kg                        |

**Szállítási terjedelem**

| Rendelési szám                      | 602117610 | 602117600 |
|-------------------------------------|-----------|-----------|
| 600 ml-es cső                       |           | ■         |
| 400 ml-es cső                       | ■         |           |
| Kinyomótányér a fóliazsákokhoz      | ■         | ■         |
| Kinyomótányér kartusokhoz           | ■         | ■         |
| Li-Power akkuegység (10,8 V/4,0 Ah) | ■         | ■         |
| Töltő - LC 40                       |           | ■         |

Különböző felszereltségű változatokat a Metabo árlistában és az interneten találhat

**A termék előnyei**

- Nagy kinyomó erő minden szokásos tömítéshez és ragasztáshoz használt anyag feldolgozásához
- A kinyomás sebességének fokozatmentes beállítása a pontos munkavégzés érdekében
- A kartusok és fóliazsákok közti egyszerű csere
- Nincs utáncsöppenés a fogasrúd automatikus visszahúzásának köszönhetően
- Teljesen fém hajtómű a hosszú élettartam érdekében

**Rendszertartozékok**

Tartozék → 78 | Akkuegységek → 72

10,8 V



| Műszaki adatok                       | Akkus zseblámpa PowerMaxx TLA LED  | Akkus kézi lámpa PowerMaxx ULA LED   | Akkus rúdlámpa PowerMaxx SLA LED   |
|--------------------------------------|--|--|--|
| Max. fényáram                        | 210 lm   | 160 lm   | 340 lm   |
| Max. világítási idő akkutöltésenként | 10,8 V / 2,0 Ah: 7,2 h<br>10,8 V / 4,0 Ah: 14,4 h<br>10,8 V / 5,2 Ah: 18,7 h | 10,8 V / 2,0 Ah: 9,5 h<br>10,8 V / 4,0 Ah: 19 h<br>10,8 V / 5,2 Ah: 24,7 h | 10,8 V / 2,0 Ah: 3,8 h<br>10,8 V / 4,0 Ah: 7,6 h<br>10,8 V / 5,2 Ah: 9,9 h |
| Súly (akkuegység nélkül)             | 0,13 kg  | 0,32 kg  | 0,42 kg  |

| Szállítási terjedelelem    | 606213 | 600367 | 600369 |
|----------------------------|--------|--------|--------|
| Rendelési szám             | 606213 | 600367 | 600369 |
| akkuegység és töltő nélkül | ■      | ■      | ■      |

**A termék előnyei**

- Nagy teljesítményű LED-es zseblámpa az egyenletes, világos munkafényhez
- Nagy teljesítményű LED-es rúdlámpa az egyenletes, világos munkafényhez
- Nagy teljesítményű LED-es rúdlámpa az egyenletes, világos munkafényhez
- 12 pozícióban dönthető és arretálható lámpafej
- A lámpafej 180°-ban elforgatható és dönthető a szinte határtalan világítási pozícióhoz
- Robusztus alumínium présöntvény ház az építkezéseken való alkalmazáshoz
- Robusztus alumínium présöntvény ház az építkezéseken való alkalmazáshoz
- Elforgatható kihajtható kampó a lámpa felfüggesztéséhez
- Elforgatható kihajtható kampó a lámpa felfüggesztéséhez
- Kompakt és könnyen kezelhető, sokoldalúan alkalmazható

10,8 V



| Műszaki adatok             | Akkus Power adapter PowerMaxx PA |
|----------------------------|----------------------------------|
| Szállítási terjedelelem    |                                  |
| Rendelési szám             | 606212                           |
| akkuegység és töltő nélkül | ■                                |

**A termék előnyei**

- Kompakt multifunkciós adapter, töltőként és energiaforrásként használható
- Gyors USB csatlakozó USB készülékek töltéséhez és üzemeltetéséhez (max. töltőáram 2 A)
- 12 Voltos csatlakozás a Metabo fűthető kabáthoz
- Az akkuegységek töltésszintjének ellenőrzésére szolgáló praktikus kapacitáskijelző

**Rendszertartozékok**

Akkuegységek ➔ 72

## LTX akkus fúrócsavarozók és ütvefúrók: a referencia a felső kategóriában.

A kompakt és könnyű LTX fúrócsavarozóinkkal és ütvefúróinkkal hálózattól független megoldásokat kínálunk Önnek az igényes fúró és csavarozó munkákhoz. A rendkívül erős LTX gépek a legnagyobb forgatónyomatékkal meggyőzően dolgoznak a legnehezebb csavarozó alkalmazások során is. Számos olyan intelligens funkció, mint pl. a pontos felfúrásnál bekapcsolható impulzus üzemmód, segíti Önt a munkája során. A teljes alkalmazási spektrumra kiterjedő maximális hatékonyság és gyorsaság eléréséhez a szénkefe nélküli LTX modelljeink állnak az Ön rendelkezésére.



Három fokozatú fém bolygóhajtómű a hajtómű kialakítása sokszorosára növeli a gép élettartamát.

**Metabo Quick rendszer** a sokoldalú alkalmazhatóság érdekében



**Metabo »Impuls«** technológia a megszorult csavarok könnyű kicsavarásához, és a pontozás nélküli fúráskezdéshez

**Nagy teljesítményű ütőmű** a legjobb előrehaladás érdekében

**Alumínium présöntvény hajtóműház** növeli a gép élettartamát. A gép még robusztusabb és könnyebben elvezeti a keletkező hőt.

**BRUSHLESS MOTOR**

**Metabo motor-kompetencia** Innovatív, nagy teljesítményű Metabo szénkefe nélküli (BL) motor a gyors előrehaladás és a nagy hatékonyság érdekében.



SB 18 LTX BL Q I



**Intelligens szénkefe nélküli motorok az Ultra-M technológiának köszönhetően** Optimális energiakihasználás a Metabo Ultra-M technológiának köszönhetően



**Precision Stop: forgatónyomaték kuplung a nagyobb precizitás érdekében** Az 1-4-es forgatónyomaték-fokozatokban az erő mellett a fordulatszám is automatikusan optimálisan beállításra kerül. Ez különösen az apró csavaroknál teszi lehetővé a pontos munkavégzést.



**Maximalis teljesítőképesség a nagy igénybevételhez** Kitaró és nagy forgatónyomatékkal ellátott gépek a legnehezebb csavarozó és fúró munkálatokhoz.

01

02

03

04

05

06

07

08

09

10

11

12

13

14

15



14,4 V  
18 V



| Műszaki adatok                 | Akkus fúrócsavarozó BS 14.4 | Akkus fúrócsavarozó BS 18 | Akkus fúrócsavarozó BS 18 Quick |
|--------------------------------|-----------------------------|---------------------------|---------------------------------|
| Akkuegység típusa              | Li-Ion                      | Li-Ion / LiHD             | Li-Ion / LiHD                   |
| Akkuegység feszültsége         | 14,4 V                      | 18 V                      | 18 V                            |
| Max. forgatónyomaték, lágy     | 20 Nm                       | 24 Nm                     | 24 Nm                           |
| Max. forgatónyomaték, kemény   | 40 Nm                       | 48 Nm                     | 48 Nm                           |
| Beállítható nyomaték           | 0,5 - 4,5 Nm                | 0,5 - 4,5 Nm              | 0,5 - 4,5 Nm                    |
| Fúróátmérő acélban             | 10 mm                       | 10 mm                     | 10 mm                           |
| Fúróátmérő puhafában           | 20 mm                       | 20 mm                     | 20 mm                           |
| Üresjárat fordulatszámok       | 0 - 400 / 0 - 1.500 /min    | 0 - 450 / 0 - 1.600 /min  | 0 - 450 / 0 - 1.600 /min        |
| Fúrótokmány befogási tartomány | 1 - 10 mm                   | 1 - 10 mm                 | 1 - 10 mm                       |
| Súly (akkuegységgel)           | 1,2 kg                      | 1,3 kg                    | 1,3 kg                          |

**Szállítási terjedelem**

| Rendelési szám                           | 602206 | 602207 | 602217 |
|--|--------|--------|--------|
| Gyorsbefogó tokmány                      | ■      | ■      |        |
| Gyorscserélő fúrótokmány                 |        |        | ■      |
| Övcsipesz                                | ■      | ■      | ■      |
| 2 db Li-Power akkuegység (14,4 V/2,0 Ah) | ■      |        |        |
| 2 db Li-Power akkuegység (18 V/2,0 Ah)   |        | ■      | ■      |
| Töltő - SC 60 Plus                       | ■      | ■      | ■      |
| Műanyag hordtáska                        | ■      | ■      | ■      |

Különböző felszereltségű változatokat a Metabo árlistában és az interneten találhat

**A termék előnyei**

- Metabo Quick rendszer: a szerszámbefogó és az alkalmazott szerszám gyors cseréje a rugalmas alkalmazás váltás érdekében
- Orsó belső hatszög kialakítással csavarozó bitekhez a fúrótokmány nélküli munkavégzéshez
- Könnyű kompakt fúrócsavarozó rendkívül rövid építési méretű a sokoldalú alkalmazáshoz
- Beépített munkalámpa a munkaterület megvilágításához
- Praktikus övcsipesz, szerszám nélkül jobb vagy bal oldalon rögzíthető
- Akkuegységek a töltésszint ellenőrzését szolgáló kapacitáskijelzővel

**Rendszertartozékok**

Tartozék → 76, 252 | Akkuegységek → 72 | Quick rendszer → 18

18 V



| Műszaki adatok                 | Akkus fúrócsavarozó BS 18 L | Akkus fúrócsavarozó BS 18 L Quick |
|--------------------------------|-----------------------------|-----------------------------------|
| Akkuegység típusa              | Li-Ion / LiHD               | Li-Ion / LiHD                     |
| Akkuegység feszültsége         | 18 V                        | 18 V                              |
| Max. forgatónyomaték, lágy     | 25 Nm                       | 25 Nm                             |
| Max. forgatónyomaték, kemény   | 50 Nm                       | 50 Nm                             |
| Beállítható nyomaték           | 1,5 - 6 Nm                  | 1,5 - 6 Nm                        |
| Fúróátmérő acélban             | 10 mm                       | 10 mm                             |
| Fúróátmérő puhafában           | 20 mm                       | 20 mm                             |
| Üresjárat fordulatszámok       | 0 - 450 / 0 - 1800 /min     | 0 - 450 / 0 - 1800 /min           |
| Fúrótokmány befogási tartomány | 1,5 - 13 mm                 | 1,5 - 13 mm                       |
| Súly (akkuegységgel)           | 1,6 kg                      | 1,6 kg                            |

**Szállítási terjedelem**

| Rendelési szám                         | 602321 | 602320 |
|--|--------|--------|
| Gyorsbefogó tokmány                    | ■      |        |
| Gyorscserélő fúrótokmány               |        | ■      |
| Övcsipesz és bittartó                  | ■      | ■      |
| 2 db Li-Power akkuegység (18 V/2,0 Ah) | ■      | ■      |
| Töltő - SC 60 Plus                     | ■      | ■      |
| Műanyag hordtáska                      | ■      | ■      |

Különböző felszereltségű változatokat a Metabo árlistában és az interneten találhat

**A termék előnyei**

- Praktikus övcsipeszsel, választhatóan jobb vagy bal oldalon rögzíthető
- Metabo Quick rendszer: a szerszámbefogó és az alkalmazott szerszám gyors cseréje a rugalmas alkalmazás váltás érdekében
- Orsó belső hatszög kialakítással csavarozó bitekhez a fúrótokmány nélküli munkavégzéshez
- Praktikus övcsipeszsel és bittartóval, választhatóan jobb vagy bal oldalon rögzíthető
- Erős kompakt fúrócsavarozó rövid építési mérettel
- Beépített LED munkalámpa utánvilágító funkcióval az optimális világosság érdekében a munkaterületen
- Akkuegységek a töltésszint ellenőrzését szolgáló kapacitáskijelzővel

**Rendszertartozékok**

Tartozék → 76, 252 | Akkuegységek → 72 | Quick rendszer → 18

18 V



| Műszaki adatok                 | Akkus fúrócsavarozó BS 18 LT | Akkus fúrócsavarozó BS 18 LT Quick | Akkus fúrócsavarozó BS 18 LT BL | Akkus fúrócsavarozó BS 18 LT BL Q |
|--------------------------------|------------------------------|------------------------------------|---------------------------------|-----------------------------------|
| Akkuegység típusa              | Li-Ion / LiHD                | Li-Ion / LiHD                      | Li-Ion / LiHD                   | Li-Ion / LiHD                     |
| Akkuegység feszültsége         | 18 V                         | 18 V                               | 18 V                            | 18 V                              |
| Max. forgatónyomaték, lágy     | 34 Nm                        | 34 Nm                              | 34 Nm                           | 34 Nm                             |
| Max. forgatónyomaték, kemény   | 60 Nm                        | 60 Nm                              | 60 Nm                           | 60 Nm                             |
| Beállítható nyomaték           | 0,7 - 8 Nm                   | 0,7 - 8 Nm                         | 0,7 - 8 Nm                      | 0,7 - 8 Nm                        |
| Fúróátmérő acélban             | 13 mm                        | 13 mm                              | 13 mm                           | 13 mm                             |
| Fúróátmérő puhafában           | 38 mm                        | 38 mm                              | 38 mm                           | 38 mm                             |
| Üresjárat fordulatszámok       | 0 - 450 / 0 - 1.600 /min     | 0 - 450 / 0 - 1.600 /min           | 0 - 600 / 0 - 2.100 /min        | 0 - 600 / 0 - 2.100 /min          |
| Fúrótokmány befogási tartomány | 1,5 - 13 mm                  | 1,5 - 13 mm                        | 1,5 - 13 mm                     | 1,5 - 13 mm                       |
| Súly (akkuegységgel)           | 1,8 kg                       | 1,9 kg                             | 1,7 kg                          | 1,5 kg                            |

**Szállítási terjedelem**

| Rendelési szám                     | 602102 | 602104 | 602325 | 602334 |
|------------------------------------|--------|--------|--------|--------|
| Gyorsbefogó tokmány                | ■      |        | ■      |        |
| Gyorscsereülő fúrótokmány          |        | ■      |        | ■      |
| Gyorscsereülő bittartó             |        | ■      |        | ■      |
| Övcsipesz és bittartó              | ■      | ■      | ■      | ■      |
| 2 db LiHD akkuegység (18 V/4,0 Ah) | ■      | ■      | ■      | ■      |
| Töltő - ASC 30-36 V »AIR COOLED«   | ■      | ■      | ■      | ■      |
| Műanyag hordtáska                  | ■      | ■      | ■      | ■      |

Különböző felszereltségű változatokat a Metabo árlistában és az interneten találhat

**A termék előnyei**

- Metabo Quick rendszer: a szerszámbefogó és az alkalmazott szerszám gyors cseréje a rugalmas alkalmazás váltás érdekében
- Metabo Quick rendszer: a szerszámbefogó és az alkalmazott szerszám gyors cseréje a rugalmas alkalmazás váltás érdekében

- Erőteljes Metabo 4 pólusú motor a gyors fúráshoz és csavarozáshoz
- Szénkefe nélküli fúrócsavarozó kompakt szerkezettel az univerzális és igényes munkavégzésekhez
- Egyedülálló Metabo szénkefe nélküli (BL) motor a munkában való gyors előrehaladás és a sokoldalú alkalmazás során való legnagyobb hatékonyság érdekében
- Beépített munkalámpa a munkaterület megvilágításához
- Praktikus övcsipesszel és bittartóval, választhatóan jobb vagy bal oldalon rögzíthető
- Akkuegységek a töltésszint ellenőrzését szolgáló kapacitáskijelzővel

**Rendszertartozékok**

Tartozék → 76, 252 | Akkuegységek → 72 | Quick rendszer → 18

18 V

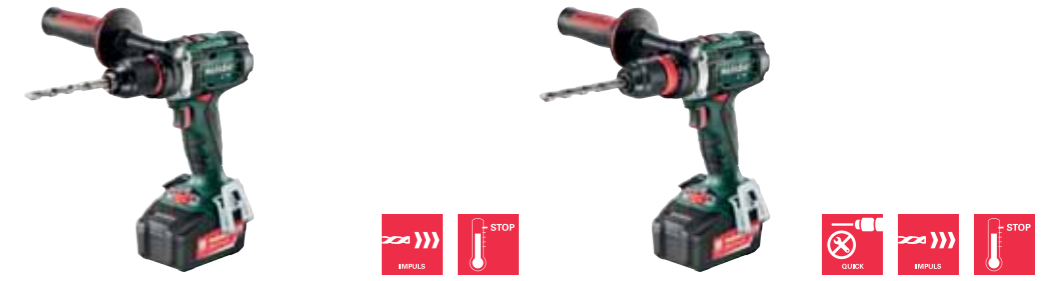

| Műszaki adatok                 | Akkus fúrócsavarozó BS 18 LTX Impuls | Akkus fúrócsavarozó BS 18 LTX Quick |
|--------------------------------|--------------------------------------|-------------------------------------|
| Akkuegység típusa              | Li-Ion / LiHD                        | Li-Ion / LiHD                       |
| Akkuegység feszültsége         | 18 V                                 | 18 V                                |
| Max. forgatónyomaték, lágy     | 55 Nm                                | 55 Nm                               |
| Impulzusnyomaték               | 60 Nm                                | 60 Nm                               |
| Max. forgatónyomaték, kemény   | 110 Nm                               | 110 Nm                              |
| Beállítható nyomaték           | 1,5 - 24 Nm                          | 1,5 - 24 Nm                         |
| Fúróátmérő acélban             | 13 mm                                | 13 mm                               |
| Fúróátmérő puhafában           | 65 mm                                | 65 mm                               |
| Üresjárat fordulatszámok       | 0 - 500 / 0 - 1.700 /min             | 0 - 500 / 0 - 1.700 /min            |
| Fúrótokmány befogási tartomány | 1,5 - 13 mm                          | 1,5 - 13 mm                         |
| Súly (akkuegységgel)           | 2,3 kg                               | 2,3 kg                              |

**Szállítási terjedelem**

| Rendelési szám                                    | 602191 | 602193 |
|---|--------|--------|
| Gyorszorító fúrótokmány Futuro Plus fém hüvellyel | ■      |        |
| Gyorscsereülő fúrótokmány                         |        | ■      |
| Gyorscsereülő bittartó                            |        | ■      |
| Kiegészítő markolat                               | ■      | ■      |
| Övcsipesz és bittartó                             | ■      | ■      |
| 2 db Li-Power akkuegység (18 V/5,2 Ah)            | ■      | ■      |
| Töltő - ASC 30-36 V »AIR COOLED«                  | ■      | ■      |
| Műanyag hordtáska                                 | ■      | ■      |

Különböző felszereltségű változatokat a Metabo árlistában és az interneten találhat

**A termék előnyei**

- Metabo Quick rendszer: a szerszámbefogó és az alkalmazott szerszám gyors cseréje a rugalmas alkalmazás váltás érdekében
- Bekapcsolható impulzus-üzemmód a szoros csavarok kicsavarásához és a sima felületeken való fúráskezdéshez
- Erőteljes Metabo 4 pólusú motor a gyors fúráshoz és csavarozáshoz
- Túlterhelés elleni védelem: védi a motort a túlmelegedéstől
- Befogónyak (43 mm-es átmérő) sokrétű felhasználáshoz
- Beépített munkalámpa a munkaterület megvilágításához
- Robusztus alumínium présöntvény hajtóműház az optimális hőelvezetéshez és a hosszú élettartamhoz
- Praktikus övcsipesszel és bittartóval, választhatóan jobb vagy bal oldalon rögzíthető
- Akkuegységek a töltésszint ellenőrzését szolgáló kapacitáskijelzővel

**Rendszertartozékok**

Tartozék → 76, 252 | Akkuegységek → 72 | Quick rendszer → 18



18 V



| Műszaki adatok                 | Akkus fúrócsavarozó<br>BS 18 LTX BL I | Akkus-fúrócsavarozó<br>BS 18 LTX BL Q I | Akkus fúrócsavarozó<br>BS 18 LTX BL Q I<br>PowerX3-mal |
|--------------------------------|---------------------------------------|---|--|
| Akkuegység típusa              | Li-Ion / LiHD                         | Li-Ion / LiHD                           | Li-Ion / LiHD  |
| Akkuegység feszültsége         | 18 V                                  | 18 V                                    | 18 V   |
| Max. forgatónyomaték, lágy     | 60 Nm                                 | 60 Nm                                   | 60 Nm  |
| Impulzusnyomaték               | 65 Nm                                 | 65 Nm                                   | 65 Nm  |
| Max. forgatónyomaték, kemény   | 120 Nm                                | 120 Nm                                  | 120 Nm   |
| Beállítható nyomaték           | 1 - 20 Nm                             | 1 - 20 Nm                               | 1 - 20 Nm  |
| Fúróátmérő acélban             | 13 mm                                 | 13 mm                                   | 13 mm  |
| Fúróátmérő puhafában           | 65 mm                                 | 65 mm                                   | 65 mm  |
| Üresjárat fordulatszámok       | 0 - 500 / 0 - 1.850 /min              | 0 - 500 / 0 - 1.850 /min                | 0 - 500 / 0 - 1.850 /min                               |
| Fúrótokmány befogási tartomány | 1,5 - 13 mm                           | 1,5 - 13 mm                             | 1,5 - 13 mm  |
| Súly (akkuegységgel)           | 2,3 kg                                | 2,5 kg                                  | 2,5 kg   |

**Szállítási terjedelem**

| Rendelési szám   | 602350 | 602351 | 602351770 |
|--|--------|--------|-----------|
| A PowerX3 nyomatékfeltét hosszú kiegészítő markolattal |        |        | ■         |
| Gyorszorító fúrótokmány Futuro Plus fém hüvellyel      | ■      |        |           |
| Gyorscsereülő fúrótokmány                              |        | ■      | ■         |
| Gyorscsereülő bittartó                                 |        | ■      | ■         |
| Kiegészítő markolat                                    | ■      | ■      | ■         |
| Övcsipesz és bittartó                                  |        | ■      | ■         |
| 2 db Li-Power akkuegység (18 V/5,2 Ah)                 | ■      |        |           |
| 2 db LiHD akkuegység (18 V/5,5 Ah)                     |        | ■      | ■         |
| Töltő - ASC 30-36 V »AIR COOLED«                       | ■      | ■      | ■         |
| Műanyag hordtáska                                      | ■      | ■      | ■         |

Különböző felszereltségű változatokat a Metabo árlistában és az interneten találhat

**A termék előnyei**

- A PowerX3 nyomatékfeltéttel: megháromszorozza a gép erejét az extrém alkalmazásokhoz
- Metabo Quick rendszer: a szerszámbefogó és az alkalmazott szerszám gyors cseréje a rugalmas alkalmazás váltás érdekében
- Szénkefe nélküli fúrócsavarozó maximális teljesítménnyel a legnehezebb alkalmazásokhoz
- Bekapcsolható impulzus-üzemmód a szoros csavarok kicsavarásához és a sima felületeken való fúráskezdéshez
- Egyedülálló Metabo szénkefe nélküli (BL) motor a munkában való gyors előrehaladás és a sokoldalú alkalmazás során való legnagyobb hatékonyság érdekében
- Befogónyak (43 mm-es átmérő) sokrétű felhasználáshoz
- Beépített munkalámpa a munkaterület megvilágításához
- Robusztus alumínium présöntvény hajtóműház az optimális hőelvezetéshez és a hosszú élettartamhoz
- Praktikus övcsipesz és bittartóval, választhatóan jobb vagy bal oldalon rögzíthető
- Akkuegységek a töltésszint ellenőrzését szolgáló kapacitáskijelzővel

**Rendszertartozékok**

Tartozék → 76, 252 | Akkuegységek → 72 | Quick rendszer → 18

18 V



| Műszaki adatok                 | Háromfokozatú akkus fúrócsavarozó<br>BS 18 LTX-3 BL I | Háromfokozatú akkus fúrócsavarozó<br>BS 18 LTX-3 BL Q I |
|--------------------------------|---|---|
| Akkuegység típusa              | Li-Ion / LiHD   | Li-Ion / LiHD   |
| Akkuegység feszültsége         | 18 V  | 18 V  |
| Max. forgatónyomaték, lágy     | 60 Nm   | 60 Nm   |
| Impulzusnyomaték               | 65 Nm   | 65 Nm   |
| Max. forgatónyomaték, kemény   | 120 Nm  | 120 Nm  |
| Beállítható nyomaték           | 1 - 20 Nm   | 1 - 20 Nm   |
| Fúróátmérő acélban             | 13 mm   | 13 mm   |
| Fúróátmérő puhafában           | 65 mm   | 65 mm   |
| Üresjárat fordulatszámok       | 0 - 500 / 0 - 2.050 / 0 - 3.800 /min                  | 0 - 500 / 0 - 2.050 / 0 - 3.800 /min                    |
| Fúrótokmány befogási tartomány | 1,5 - 13 mm   | 1,5 - 13 mm   |
| Súly (akkuegységgel)           | 2,6 kg  | 2,6 kg  |

**Szállítási terjedelem**

| Rendelési szám                                    | 602354 | 602355 |
|---|--------|--------|
| Gyorszorító fúrótokmány Futuro Plus fém hüvellyel | ■      |        |
| Gyorscsereülő fúrótokmány                         |        | ■      |
| Gyorscsereülő bittartó                            |        | ■      |
| Kiegészítő markolat                               | ■      | ■      |
| Övcsipesz és bittartó                             | ■      | ■      |
| 2 db LiHD akkuegység (18 V/5,5 Ah)                | ■      | ■      |
| Töltő - ASC 30-36 V »AIR COOLED«                  | ■      | ■      |
| Műanyag hordtáska                                 | ■      | ■      |

Különböző felszereltségű változatokat a Metabo árlistában és az interneten találhat

**A termék előnyei**

- Metabo Quick rendszer: a szerszámbefogó és az alkalmazott szerszám gyors cseréje a rugalmas alkalmazás váltás érdekében
- Szénkefe nélküli 3 fokozatú fúrócsavarozó maximális teljesítménnyel a legnehezebb alkalmazásokhoz
- 3. fokozat nagy fordulatszámmal (max. 3.800 /min) a bővített alkalmazási tartományhoz és a még gyorsabb előrehaladáshoz a fúrásban
- Bekapcsolható impulzus-üzemmód a szoros csavarok kicsavarásához és a sima felületeken való fúráskezdéshez
- Egyedülálló Metabo szénkefe nélküli (BL) motor a munkában való gyors előrehaladás és a sokoldalú alkalmazás során való legnagyobb hatékonyság érdekében
- Befogónyak (43 mm-es átmérő) sokrétű felhasználáshoz
- Beépített munkalámpa a munkaterület megvilágításához
- Robusztus alumínium présöntvény hajtóműház az optimális hőelvezetéshez és a hosszú élettartamhoz
- Praktikus övcsipesz és bittartóval, választhatóan jobb vagy bal oldalon rögzíthető
- Akkuegységek a töltésszint ellenőrzését szolgáló kapacitáskijelzővel

**Rendszertartozékok**

Tartozék → 76, 252 | Akkuegységek → 72 | Quick rendszer → 18

18 V



| Műszaki adatok                 | Akkus fúrógép<br>BE 18 LTX 6 |
|--------------------------------|------------------------------|
| Akkuegység típusa              | Li-Ion / LiHD                |
| Akkuegység feszültsége         | 18 V                         |
| Max. nyomaték                  | 4 Nm                         |
| Fúróátmérő acélban             | 6 mm                         |
| Fúróátmérő puhafában           | 12 mm                        |
| Üresjárat fordulatszámok       | 0 - 4.000 /min               |
| Fúrótokmány befogási tartomány | 1 - 10 mm                    |
| Súly (akkuegységgel)           | 1,2 kg                       |

| Szállítási terjedelem                             |        |
|---|--------|
| Rendelési szám                                    | 600261 |
| Gyorszorító fúrótokmány Futuro Plus fém hüvellyel | ■      |
| Villáskulcs                                       | ■      |
| MetaLoc hordtáska                                 | ■      |
| akkuegység és töltő nélkül                        | ■      |

- A termék előnyei**
- Gyorsfordulatú akkus fúrógép kézreálló kialakítású és nagy pontossággal a fémekben való fúráshoz
  - Befogónyak (43 mm-es átmérő) sokrétű felhasználáshoz
  - Beépített munkalámpa a munkaterület megvilágításához
  - Robusztus alumínium présöntvény hajtóműház az optimális hőelvezetéshez és a hosszú élettartamhoz
  - Túlterhelés elleni védelem: védi a motort a túlmelegedéstől

Rendszertartozékok

Tartozék → 252 | Akkuegységek → 72

18 V



BRUSHLESS MOTOR



| Műszaki adatok                 | Akkus ütvefúró<br>SB 18  | Akkus ütvefúró<br>SB 18 L | Akkus ütvefúró<br>SB 18 LT | Akkus ütvefúró<br>SB 18 LT BL |
|--------------------------------|--------------------------|---------------------------|----------------------------|-------------------------------|
| Akkuegység típusa              | Li-Ion / LiHD            | Li-Ion / LiHD             | Li-Ion / LiHD              | Li-Ion / LiHD                 |
| Akkuegység feszültsége         | 18 V                     | 18 V                      | 18 V                       | 18 V                          |
| Max. forgatónyomaték, lágy     | 24 Nm                    | 25 Nm                     | 34 Nm                      | 34 Nm                         |
| Max. forgatónyomaték, kemény   | 48 Nm                    | 50 Nm                     | 60 Nm                      | 60 Nm                         |
| Beállítható nyomaték           | 0,5 - 4,5 Nm             | 1,5 - 6 Nm                | 0,7 - 8 Nm                 | 0,7 - 8 Nm                    |
| Fúróátmérő falazatban          | 10 mm                    | 10 mm                     | 13 mm                      | 13 mm                         |
| Fúróátmérő acélban             | 10 mm                    | 10 mm                     | 13 mm                      | 13 mm                         |
| Fúróátmérő puhafában           | 20 mm                    | 20 mm                     | 38 mm                      | 38 mm                         |
| Üresjárat fordulatszám         | 0 - 450 / 0 - 1.600 /min | 0 - 450 / 0 - 1800 /min   | 0 - 450 / 0 - 1.600 /min   | 0 - 600 / 0 - 2.100 /min      |
| Max. ütésszám                  | 24.000 /min              | 27.000 /min               | 27.200 /min                | 31.950 /min                   |
| Fúrótokmány befogási tartomány | 1 - 10 mm                | 1,5 - 13 mm               | 1,5 - 13 mm                | 1,5 - 13 mm                   |
| Súly (akkuegységgel)           | 1,41 kg                  | 1,6 kg                    | 1,9 kg                     | 1,8 kg                        |

| Szállítási terjedelem                  |        |        |        |        |
|--|--------|--------|--------|--------|
| Rendelési szám                         | 602245 | 602317 | 602103 | 602316 |
| Gyorsbefogó tokmány                    | ■      | ■      | ■      | ■      |
| Övcsipesz és bittartó                  | ■      | ■      | ■      | ■      |
| 2 db Li-Power akkuegység (18 V/2,0 Ah) | ■      | ■      |        |        |
| 2 db LiHD akkuegység (18 V/4,0 Ah)     |        |        | ■      | ■      |
| Töltő - ASC 30-36 V »AIR COOLED«       |        |        | ■      | ■      |
| Töltő - SC 60 Plus                     | ■      | ■      |        |        |
| Műanyag hordtáska                      | ■      | ■      | ■      | ■      |

- A termék előnyei**
- Könnyű, kompakt akkus ütvefúró rendkívül rövid építési mérettel a sokoldalú alkalmazáshoz
  - Erős, kompakt ütvefúró rövid építési mérettel
  - Erőteljes Metabo 4 pólusú motor a gyors fúráshoz és csavarozáshoz
  - Egyedülálló Metabo szénkefe nélküli (BL) motor a munkában való gyors előrehaladás és a sokoldalú alkalmazás során való legnagyobb hatékonyság érdekében
  - Ütvefúró funkció a falazatba való fúráshoz
  - Nagy teljesítményű ütőmű biztosítja a legjobb munkaeredményt
  - Orsó belső hatszög kialakítással csavarozó bitekhez a fúrótokmány nélküli munkavégzéshez
  - Beépített munkalámpa a munkaterület megvilágításához
  - Praktikus övcsipesszel és bittartóval, választhatóan jobb vagy bal oldalon rögzíthető
  - Akkuegységek a töltésszint ellenőrzését szolgáló kapacitáskijelzővel

Rendszertartozékok

Tartozék → 252 | Akkuegységek → 72



18 V



| Műszaki adatok                 | Akkus ütvefűró gép<br>SB 18 LTX Impuls | Akkus ütvefűró gép<br>SB 18 LTX Quick |
|--------------------------------|--|---------------------------------------|
| Akkuegység típusa              | Li-Ion / LiHD                          | Li-Ion / LiHD                         |
| Akkuegység feszültsége         | 18 V                                   | 18 V                                  |
| Max. forgatónyomaték, lágy     | 55 Nm                                  | 55 Nm                                 |
| Impulzusnyomaték               | 60 Nm                                  | 60 Nm                                 |
| Max. forgatónyomaték, kemény   | 110 Nm                                 | 110 Nm                                |
| Beállítható nyomaték           | 1,5 - 24 Nm                            | 1,5 - 24 Nm                           |
| Fúróátmérő falazatban          | 16 mm                                  | 16 mm                                 |
| Fúróátmérő acélban             | 13 mm                                  | 13 mm                                 |
| Fúróátmérő puhafában           | 65 mm                                  | 65 mm                                 |
| Üresjárat fordulatszám         | 0 - 500 / 0 - 1.700 /min               | 0 - 500 / 0 - 1.700 /min              |
| Max. ütésszám                  | 32.300 /min                            | 32.300 /min                           |
| Fúrótokmány befogási tartomány | 1,5 - 13 mm                            | 1,5 - 13 mm                           |
| Súly (akkuegységgel)           | 2,4 kg                                 | 2,4 kg                                |

**Szállítási terjedelem**

| Rendelési szám                                     | 602192 | 602200 |
|--|--------|--------|
| Gyorscsereülő fúrótokmány                          |        | ■      |
| Gyorsszorító fúrótokmány Futuro Plus fém hüvellyel | ■      |        |
| Gyorscsereülő bittartó                             |        | ■      |
| Kiegészítő markolat                                | ■      | ■      |
| Övcsipesz és bittartó                              | ■      | ■      |
| 2 db Li-Power akkuegység (18 V/5,2 Ah)             | ■      | ■      |
| Töltő - ASC 30-36 V »AIR COOLED«                   | ■      | ■      |
| Műanyag hordtáska                                  | ■      | ■      |

Különböző felszereltségű változatokat a Metabo árlistában és az interneten találhat

**A termék előnyei**

- Metabo Quick rendszer: a szerszámbefogó és az alkalmazott szerszám gyors cseréje a rugalmas alkalmazás váltás érdekében
- Bekapcsolható impulzus-üzemmód a szoros csavarok kicsavarásához és a sima felületeken való fúráskezdéshez
- Erőteljes Metabo 4 pólusú motor a gyors fúráshoz és csavarozáshoz
- Nagy teljesítményű ütőmű biztosítja a legjobb munkaeredményt
- Befogónyak (43 mm-es átmérő) sokrétű felhasználáshoz
- Beépített munkalámpa a munkaterület megvilágításához
- Robusztus alumínium présöntvény hajtóműház az optimális hőelvezetéshez és a hosszú élettartamhoz
- Praktikus övcsipesz és bittartóval, választhatóan jobb vagy bal oldalon rögzíthető
- Akkuegységek a töltésszint ellenőrzését szolgáló kapacitáskijelzővel

**Rendszertartozékok**

- Tartozék → 76, 252
- Akkuegységek → 72
- Quick rendszer → 18

18 V

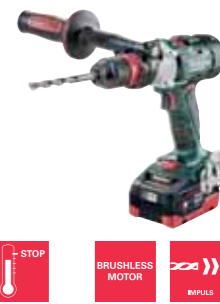
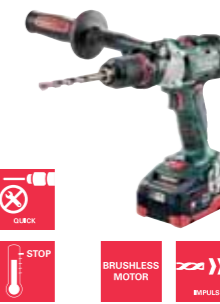

| Műszaki adatok                 | Akkus ütvefűró<br>SB 18 LTX BL I | Akkus ütvefűró<br>SB 18 LTX BL Q I | Háromfokozatú<br>akkus ütvefűró<br>SB 18 LTX-3 BL I | Háromfokozatú<br>akkus ütvefűró<br>SB 18 LTX-3 BL Q I |
|--------------------------------|----------------------------------|------------------------------------|---|---|
| Akkuegység típusa              | Li-Ion / LiHD                    | Li-Ion / LiHD                      | Li-Ion / LiHD                                       | Li-Ion / LiHD   |
| Akkuegység feszültsége         | 18 V                             | 18 V                               | 18 V  | 18 V  |
| Max. forgatónyomaték, lágy     | 60 Nm                            | 60 Nm                              | 60 Nm   | 60 Nm   |
| Impulzusnyomaték               | 65 Nm                            | 60 Nm                              | 65 Nm   | 65 Nm   |
| Max. forgatónyomaték, kemény   | 120 Nm                           | 120 Nm                             | 120 Nm  | 120 Nm  |
| Beállítható nyomaték           | 1 - 20 Nm                        | 1 - 20 Nm                          | 1 - 20 Nm   | 1 - 20 Nm   |
| Fúróátmérő falazatban          | 16 mm                            | 16 mm                              | 16 mm   | 16 mm   |
| Fúróátmérő acélban             | 13 mm                            | 13 mm                              | 13 mm   | 13 mm   |
| Fúróátmérő puhafában           | 65 mm                            | 65 mm                              | 65 mm   | 65 mm   |
| Üresjárat fordulatszám         | 0 - 500 / 0 - 1.850 /min         | 0 - 500 / 0 - 1.850 /min           | 0 - 500 / 0 - 2.050 / 0 - 3.800 /min                | 0 - 500 / 0 - 2.050 / 0 - 3.800 /min                  |
| Max. ütésszám                  | 32.300 /min                      | 32.300 /min                        | 32.300 /min   | 32.300 /min   |
| Fúrótokmány befogási tartomány | 1,5 - 13 mm                      | 1,5 - 13 mm                        | 1,5 - 13 mm   | 1,5 - 13 mm   |
| Súly (akkuegységgel)           | 2,4 kg                           | 2,7 kg                             | 2,8 kg  | 2,8 kg  |

**Szállítási terjedelem**

| Rendelési szám                                     | 602352 | 602353 | 602356 | 602357 |
|--|--------|--------|--------|--------|
| Gyorscsereülő fúrótokmány                          |        | ■      |        | ■      |
| Gyorsszorító fúrótokmány Futuro Plus fém hüvellyel | ■      |        | ■      |        |
| Gyorscsereülő bittartó                             |        | ■      |        | ■      |
| Kiegészítő markolat                                | ■      | ■      | ■      | ■      |
| Övcsipesz és bittartó                              | ■      | ■      | ■      | ■      |
| 2 db Li-Power akkuegység (18 V/5,2 Ah)             | ■      |        |        |        |
| 2 db LiHD akkuegység (18 V/5,5 Ah)                 |        | ■      | ■      | ■      |
| Töltő - ASC 30-36 V »AIR COOLED«                   | ■      | ■      | ■      | ■      |
| Műanyag hordtáska                                  | ■      | ■      | ■      | ■      |

**A termék előnyei**

- Metabo Quick rendszer: a szerszámbefogó és az alkalmazott szerszám gyors cseréje a rugalmas alkalmazás váltás érdekében
- Metabo Quick rendszer: a szerszámbefogó és az alkalmazott szerszám gyors cseréje a rugalmas alkalmazás váltás érdekében
- Metabo Quick rendszer: a szerszámbefogó és az alkalmazott szerszám gyors cseréje a rugalmas alkalmazás váltás érdekében
- 3. fokozat nagy fordulatszámmal (max. 3.800 / min) a bővített alkalmazási tartományhoz és a még gyorsabb előrehaladáshoz a fúrásban
- Szénkefe nélküli ütvefűró maximális teljesítménnyel a legnehezebb alkalmazásokhoz
- Bekapcsolható impulzus-üzemmód a szoros csavarok kicsavarásához és a sima felületeken való fúráskezdéshez
- Egyedülálló Metabo szénkefe nélküli (BL) motor a munkában való gyors előrehaladás és a sokoldalú alkalmazás során való legnagyobb hatékonyság érdekében
- Befogónyak (43 mm-es átmérő) sokrétű felhasználáshoz
- Beépített munkalámpa a munkaterület megvilágításához
- Robusztus alumínium présöntvény hajtóműház az optimális hőelvezetéshez és a hosszú élettartamhoz
- Akkuegységek a töltésszint ellenőrzését szolgáló kapacitáskijelzővel

**Rendszertartozékok**

- Tartozék → 76, 252
- Akkuegységek → 72
- Quick rendszer → 18

18 V



| Műszaki adatok                 | Akkus ütvefúró<br>SBE 18 LTX |
|--------------------------------|------------------------------|
| Akkuegység típusa              | Li-Ion / LiHD                |
| Akkuegység feszültsége         | 18 V                         |
| Max. forgatónyomaték, lágy     | 24 Nm                        |
| Fúróátmérő falazatban          | 18 mm                        |
| Fúróátmérő acélban             | 13 mm                        |
| Fúróátmérő puhafában           | 30 mm                        |
| Üresjárat fordulatszám         | 0 - 1.000 / 0 - 3.000 /min   |
| Max. ütésszám                  | 57.000 /min                  |
| Fúrótokmány befogási tartomány | 1,5 - 13 mm                  |
| Súly (akkuegységgel)           | 2,6 kg                       |

**Szállítási terjedelem**

| Rendelési szám                         | 600845 |
|--|--------|
| Futuro Plus gyorsbefogó tokmány        | ■      |
| Kiegészítő markolat                    | ■      |
| Fúrasmélység-ütköző                    | ■      |
| 2 db Li-Power akkuegység (18 V/2,0 Ah) | ■      |
| Töltő - ASC 30-36 V »AIR COOLED«       | ■      |
| Műanyag hordtáska                      | ■      |

Különböző felszereltségű változatokat a Metabo árlistában és az interneten találhat

**A termék előnyei**

- Nagy teljesítményű akkus ütvefúró falazatban való olyan erőteljes fúrásokhoz, mint egy hálózati géppel
- Metabo S-automatic biztonsági kuplung: a hajtómű mechanikus szétkapcsolása a betétszerszám blokkolása esetén a biztonságos munkavégzés érdekében
- Orsó belső hatszög kialakítással csavarozó bitekhez a fúrótokmány nélküli munkavégzéshez
- Befogónyak (43 mm-es átmérő) sokrétű felhasználáshoz
- Beépített munkalámpa a munkaterület megvilágításához
- Az akkuegységek töltésszintjének ellenőrzésére szolgáló praktikus kapacitáskijelző

**Rendszertartozékok**

Tartozék ➔ 252

Akkuegységek ➔ 72

18 V



| Műszaki adatok             | Akkus gipszkarton csavarbehajtó<br>SE 18 LTX 2500 | Akkus gipszkarton csavarbehajtó<br>SE 18 LTX 4000 | Akkus gipszkarton csavarbehajtó<br>SE 18 LTX 6000 |
|----------------------------|---|---|---|
| Akkuegység típusa          | Li-Ion / LiHD                                     | Li-Ion / LiHD                                     | Li-Ion / LiHD                                     |
| Akkuegység feszültsége     | 18 V  | 18 V  | 18 V  |
| Szerszám-befogás           | Belső hatlap 1/4" (6,35 mm)                       | Belső hatlap 1/4" (6,35 mm)                       | Belső hatlap 1/4" (6,35 mm)                       |
| Max. forgatónyomaték, lágy | 9 Nm  | 7 Nm  | 5 Nm  |
| Üresjárat fordulatszám     | 0 - 2.500 /min                                    | 0 - 4.000 /min                                    | 0 - 6.000 /min                                    |
| Súly (akkuegységgel)       | 1,4 kg  | 1,3 kg  | 1,3 kg  |

**Szállítási terjedelem**

| Rendelési szám                         | 620047 | 620048 | 620049 |
|--|--------|--------|--------|
| Mélységütköző                          | ■      | ■      | ■      |
| Mágneses bittartó 1/4" (6,35 mm)       | ■      | ■      | ■      |
| Phillips csavarozó bit. Méret: 2/25 mm | ■      | ■      | ■      |
| Övcsipesz                              | ■      | ■      | ■      |
| 2 db Li-Power akkuegység (18 V/2,0 Ah) | ■      | ■      | ■      |
| Töltő - ASC 30-36 V »AIR COOLED«       | ■      | ■      | ■      |
| Műanyag hordtáska                      | ■      | ■      | ■      |

Különböző felszereltségű változatokat a Metabo árlistában és az interneten találhat

**A termék előnyei**

- Gipszkarton csavarbehajtó nagy forgatónyomatékkal gipszkarton- és gipszrost-lapok csavarozásához fa és fém alapkonstrukciókon
- Gipszkarton csavarbehajtó gipszkarton lapokhoz fán és fémen; gipsz-rostlapokhoz fém alapkonstrukciókon is alkalmazható
- A specialista a gipszkarton-lapos száraz technológiájú építéshez: nagy fordulatszám a gyors előrehaladáshoz a munkavégzés során
- Kompakt és könnyű szerkezet a kényelmes egykezes kezelés érdekében
- Pontos csavarozás a finoman beállítható mélységütközőnek és a zajszegény kilincskuplungnak köszönhetően
- Teljesen leszerelhető mélységütköző a jobb rálátásért
- Vario (V) elektronika az anyaghoz illő fordulatszámmal való munkavégzéshez
- Beépített munkalámpa a munkaterület megvilágításához
- Praktikus övcsipesszel, választhatóan jobb vagy bal oldalon rögzíthető
- Akkuegységek a töltésszint ellenőrzését szolgáló kapacitáskijelzővel

**Rendszertartozékok**

Tartozék ➔ 310

Akkuegységek ➔ 72



# Akkus ütvecsavarozók: kompakt gépek, nagy teljesítményel

Olyan kompakt, mint egy kis gép, olyan erős, mint egy nagy: az SSW 18 LTX 400 BL akkus ütvecsavarozóval egyedülálló teljesítménykategóriájú vezeték nélküli ütvecsavarozó gépet kínálunk Önnek. A kiváló hatásfokának és a tizenkét fokozatú fordulatszám- és forgatónyomaték-választásával a gép nem csak a közepes ütvecsavarozók teljes teljesítményspektrumát fedi le, hanem sok olyan munkavégzésnél is alkalmazható, amelyeknél eddig a jelentősen nehezebb készülékeket kellett alkalmazni. A kefementes motor különösen gyors munkavégzést tesz lehetővé maximális hatékonyság mellett.

**Egyedülálló Metabo szénkefe nélküli (BL) motor**  
a gyors előrehaladás és az összes alkalmazás során való legnagyobb hatékonyság érdekében

**Nagy forgatónyomaték**  
a különösen kézhezálló kialakítással egyidőben

**Beépített munkalámpa**  
a munkaterület megvilágításához

**Tizenkét fordulatszám-/forgatónyomaték-fokozat**  
a széles alkalmazhatóság érdekében



**Visszacsapásgépnél munkavégzés**  
rendkívül nagy forgatónyomaték

**Praktikus övcsipesszel,**  
választhatóan jobb vagy bal oldalon rögzíthető

SSW 18 LTX 400 BL



**Csavarozóbitekkel való munkavégzéshez**  
a 628836000 sz. adapter használható (rendelhető tartozék).



**Erőteljes csavarozáshoz nagy forgatónyomatékkal**  
ezzel egyidőben csekély visszaható nyomaték mellett



**Metabo ütvecsavarozó tartozékok a kemény alkalmazásokhoz**  
Például a Metabo Impact biteket a 70 %-kal hosszabb élettartam jellemzi.

18 V



| Műszaki adatok                          | Akkus ütvecsavarozó SSD 18 LTX 200 BL | Akkus ütvecsavarozó SSW 18 LTX 300 BL | Akkus ütvecsavarozó SSW 18 LTX 400 BL | Akkus ütvecsavarozó SSW 18 LTX 600 |
|---|---------------------------------------|---------------------------------------|---------------------------------------|------------------------------------|
| Akkuegység típusa                       | Li-Ion / LiHD                         | Li-Ion / LiHD                         | Li-Ion / LiHD                         | Li-Ion / LiHD                      |
| Akkuegység feszültsége                  | 18 V                                  | 18 V                                  | 18 V                                  | 18 V                               |
| Max. üresjáratú fordulatszám            | 0 - 2.900 /min                        | 0 - 2.650 /min                        | 0 - 2.150 /min                        | 0 - 1.600 /min                     |
| Max. ütésszám                           | 4.000 /min                            | 3.750 /min                            | 4.250 /min                            | 2.200 /min                         |
| Max. nyomaték                           | 200 Nm                                | 300 Nm                                | 400 Nm                                | 600 Nm                             |
| Fordulatszám-/forgatónyomaték-fokozatok | 12                                    | 12                                    | 12                                    | 1                                  |
| Szerszámbe fogás                        | Belső hatlap 1/4" (6,35 mm)           | Külső négylap 1/2" (12,70 mm)         | Külső négylap 1/2" (12,70 mm)         | Külső négylap 1/2" (12,70 mm)      |
| Súly (akkuegységgel)                    | 1,4 kg                                | 1,5 kg                                | 1,7 kg                                | 3,2 kg                             |

### Szállítási terjedelem

| Rendelési szám                     | 602396 | 602395<br>szállítható 2018 szeptemberétől | 602205 | 602198 |
|------------------------------------|--------|---|--------|--------|
| Övcsipesz                          | ■      | ■   | ■      | ■      |
| 2 db LiHD akkuegység (18 V/5,5 Ah) | ■      | ■   | ■      | ■      |
| 2 db LiHD akkuegység (18 V/4,0 Ah) | ■      | ■   | ■      | ■      |
| Töltő - ASC 30-36 V »AIR COOLED«   | ■      | ■   | ■      | ■      |
| Műanyag hordtáska                  | ■      | ■   | ■      | ■      |

Különböző felszereltségű változatokat a Metabo árlistában és az interneten találhat

### A termék előnyei

- Akkus ütvecsavarozó 1/4" belső hatlappal és 200 Nm-rel
- Akkus ütvecsavarozó 1/2" külső négylappal és 300 Nm-rel
- Nagy, 400 Nm-res forgatónyomaték a különösen kézhezálló kialakítással egyidőben
- Rendkívül nagy, 600 Nm-res teljesítmény a nehéz csavarozásokhoz
- Az Automatic Power Shift (APS) segíti az önfűródó csavarokkal történő munkavégzést: automatikus forgatónyomaték-szabályozás a fúrás után, a túlhűzés megakadályozása érdekében
- Robusztus alumínium présöntvény hajtóműház az optimális hőelvezetéshez és a hosszú élettartamhoz
- Egyedülálló Metabo BL szénkefe nélküli (BL) motor a gyors előrehaladás és az összes alkalmazás során való legnagyobb hatékonyság érdekében
- Tizenkét fordulatszám- / forgatónyomaték-fokozat a széles körű alkalmazásokhoz
- Visszaütésmentes munka rendkívül nagy nyomatékkal
- Beépített munkalámpa a munkaterület megvilágításához
- Praktikus övcsipesszel, választhatóan jobb vagy bal oldalon rögzíthető
- Akkuegységek a töltésszint ellenőrzését szolgáló kapacitáskijelzővel

### Rendszertartozékok

Tartozék → 315

Akkuegységek → 72

# Kompakt, könnyű és pormentes: az akkus kalapács porelszívással.

A kellemetlen por betonba, kőbe és falazatba végzendő fúrás során mostantól a múlt része, ha az új KHA 18 LTX BL 24 Quick akkus kombikalapácsot használja, a beépített ISA 18 LTX 24 porelszívással. A HEPA-szűrő a legkisebb porrészecskéket is felfogja és így egészségkímélő, pormentes fúrást tesz lehetővé. Főleg a fej felett vagy porra érzékeny területeken végzendő munkák során válik ez a kompakt és könnyű kalapács verhetetlenné.



### Metabo S-automatic biztonsági kuplung

Duplán biztonságos az elektronikus és mechanikus biztonsági lekapcsolásnak köszönhetően a fúró blokkolásakor



### Metabo Quick

Gyors, szerszámmentes fúrótokmáncseré az SDS-plus és hengeres szárú fúrókhoz



### Beépített porelszívás

pormentes fúrásához betonban, kőben és falazatban

BRUSHLESS MOTOR

Maximális fúró teljesítmény, hatékonyság és élettartam a szénkefementes (BL) technológiának és a nagy teljesítményű ütőműnek köszönhetően



Vario-Constamatic (VC) elektronika az anyaghoz illő fordulatszámmal való fúrásához, amely terhelés mellett is megközelítőleg konstans marad



Metabo VibraTech (MVT): egészségkímélő, fáradtságmentes munkavégzés folyamatos alkalmazás mellett is

KHA 18 LTX BL 24 Quick ISA 18 LTX 24-gyel



Kombikalapács 3 funkcióval  
Kalapácsfúrás, fúrás és vésés



Rendkívül könnyű és kompakt porelszívás  
Ideális fej feletti munkavégzéshez vagy porérzékeny területeken



Egészségkímélő munkavégzés a HEPA szűrőnek köszönhetően a legkisebb porrészecskéknél

# 18 V

### Műszaki adatok

|                                     | Akkus kombikalapács KHA 18 LTX BL 24 Quick | Akkus kombikalapács KHA 18 LTX BL 24 Quick készlet ISA |
|-------------------------------------|--|--|
| Akkuegység típusa                   | Li-Ion / LiHD                              | Li-Ion / LiHD  |
| Akkuegység feszültsége              | 18 V                                       | 18 V   |
| Max. egyedi ütőenergia (EPTA)       | 2,2 J                                      | 2,2 J  |
| Max. ütésszám                       | 4.500 /min                                 | 4.500 /min   |
| Fúróátmérő betonban kalapácsfúróval | 24 mm                                      | 24 mm  |
| Fúróátmérő falazatban fúrókoronával | 68 mm                                      | 68 mm  |
| Fúróátmérő acélban                  | 13 mm                                      | 13 mm  |
| Fúróátmérő puhafában                | 25 mm                                      | 25 mm  |
| Üresjárat fordulatszám              | 0 - 1.200 /min                             | 0 - 1.200 /min   |
| Szerszám befogás                    | SDS-plus                                   | SDS-plus   |
| Súly (akkuegységgel)                | 3,7 kg                                     | 4,5 kg   |

### Szállítási terjedelem

| Rendelési szám  | 600211660 | 600211930 |
|---|-----------|-----------|
| Beépített porelszívás - ISA 18 LTX 24                   |           | ■         |
| Cserélhető szívófej                                     |           | ■         |
| SDS Plus szárú szerszámokat fogadó kalapácsfúró tokmány | ■         | ■         |
| Gyorsbefogó fúrótokmány hengeres szerszámszárra         | ■         | ■         |
| Gumirozott kiegészítő markolat                          | ■         | ■         |
| Fúrásmélység-ütköző                                     | ■         | ■         |
| 2 db LiHD akkuegység (18 V/5,5 Ah)                      | ■         | ■         |
| LiHD akkuegység (18 V/5,5 Ah)                           |           | ■         |
| LiHD akkuegység (18 V/4,0 Ah)                           |           | ■         |
| Töltő - ASC 30-36 V »AIR COOLED«                        | ■         | ■         |
| Műanyag hordtáska                                       | ■         | ■         |

Különböző felszereltségű változatokat a Metabo árlistában és az interneten találhat

### A termék előnyei

- Pormentes fúrás kompakt porelszívással - ISA 18 LTX 24 (tartozék)
- Pormentes fúrás kompakt porelszívással - ISA 18 LTX 24
- Rendkívül könnyű és könnyen kezelhető akkus kalapács beépített elszívó csatlakozó ponttal
- Maximális fúróteljesítmény, hatékonyság és élettartam a szénkefementes (BL) technológiának és a nagy teljesítményű ütőműnek köszönhetően
- Kombikalapács 3 funkcióval: kalapácsfúrás, fúrás és vésés
- Metabo VibraTech (MVT): egészségkímélő, fáradtságmentes munkavégzés folyamatos alkalmazás mellett is
- Metabo Quick: gyors, szerszámmentes fúrótokmáncseré az SDS-plus és hengeres szárú fúrókkal való munkavégzéshez
- Vario-Constamatic (VC)-elektronika az anyaghoz illő fordulatszámmal való munkavégzéshez, amely terhelés mellett is szinte konstans marad
- Duplán biztonságos az elektronikus és mechanikus biztonsági lekapcsolásnak köszönhetően a fúró blokkolásakor
- LED munkafámpa a fúrás helyének optimális megvilágításához

### Rendszertartozékok

Tartozék → 79, 289

Akkuegységek → 72



18 V  
2x 18 V



| Műszaki adatok                      | Akkus kombikalapács<br>KHA 18 LTX | Akkus kombikalapács<br>KHA 36-18 LTX 32* |
|-------------------------------------|-----------------------------------|--|
| Akkuegység típusa                   | Li-Ion / LiHD                     | Li-Ion / LiHD                            |
| Akkuegység feszültsége              | 18 V                              | 18 V                                     |
| Max. egyedi ütdenergia (EPTA)       | 2,2 J                             | 3,1 J                                    |
| Max. ütésszám                       | 4.000 /min                        | 4.500 /min                               |
| Fúróátmérő betonban kalapácsfúróval | 24 mm                             | 32 mm                                    |
| Fúróátmérő falazatban fúrókoronával | 68 mm                             | 68 mm                                    |
| Fúróátmérő acélban                  | 13 mm                             | 13 mm                                    |
| Fúróátmérő puhafában                | 25 mm                             | 30 mm                                    |
| Üresjárat fordulatszám              | 0 - 1.100 /min                    | 0 - 1.100 /min                           |
| Szerszámbefogás                     | SDS-plus                          | SDS-plus                                 |
| Súly (akkuegységgel)                | 2,9 kg                            | 5,8 kg                                   |

**Szállítási terjedelem**

| Rendelési szám   | 600210 | 600796 |
|--|--------|--------|
| SDS Plus száras szerszámokat fogadó kalapácsfúró tokmány | ■      | ■      |
| Gyorsbefogó fúrótokmány hengeres szerszámszárra          | ■      | ■      |
| Gumírozott kiegészítő markolat                           | ■      | ■      |
| Metabo VibraTech (MVT) rezgésmentes markolat             | ■      | ■      |
| Fúrásmélység-ütköző                                      | ■      | ■      |
| Hordszíj   | ■      | ■      |
| 2 db LiHD akkuegység (18 V/4,0 Ah)                       | ■      | ■      |
| 4 db LiHD akkuegység (18 V/8,0 Ah)                       | ■      | ■      |
| Töltő - ASC 30-36 V »AIR COOLED«                         | ■      | ■      |
| 2 db gyorsöltő - ASC Ultra »AIR COOLED«                  | ■      | ■      |
| Műanyag hordtáska  | ■      | ■      |
| MetaLoc hordtáska  | ■      | ■      |

**A termék előnyei**

- LED munkafém a fúrás helyének optimális megvilágításához
- 100%-os kompatibilitás a 18 Voltos osztállyal: erős 36 Voltos üzemeles két Metabo 18 Voltos akkuegységgel
- Metabo VibraTech (MVT): egészségkímélő, fáradtságmentes munkavégzés folyamatos alkalmazás mellett is
- ergonomikus kialakítású ház a kiegészítő markolat nélküli vésési munkálatokhoz
- Metabo Quick: gyors, szerszámmentes fúrótokmánycsere az SDS-plus és hengeres szárú fúrókhoz
- Kombikalapács 3 funkcióval: kalapácsfúrás, fúrás és vésés
- Vario (V) elektronika az anyaghoz illő fordulatszámmal való munkavégzéshez
- Metabo S-automatic biztonsági kuplung: a hajtómű mechanikus szétkapcsolásához a fúró blokkolása esetén a biztonságos munkavégzés érdekében
- Akkuegységek a töltésszint ellenőrzését szolgáló kapacitáskijelzővel

**Rendszertartozékok**

Tartozék ➔ 289

Akkuegységek ➔ 72

\*36V-os kivitel ➔ 69

18 V



| Műszaki adatok                   | Akkus keverőgép<br>RW 18 LTX 120 |
|----------------------------------|----------------------------------|
| Akkuegység típusa                | Li-Ion / LiHD                    |
| Akkuegység feszültsége           | 18 V                             |
| Üresjárat fordulatszám           | 0 - 750 /min                     |
| Fokozatok                        | 1                                |
| Max. keverőkosár átmérő          | 120 mm                           |
| Max. ajánlott keverési mennyiség | 40 l                             |
| Szerszámbefogás                  | Belső menet M 14                 |
| Súly (akkuegységgel)             | 4,4 kg                           |

**Szállítási terjedelem**

| Rendelési szám                     | 601163 |
|------------------------------------|--------|
| RS-R2 típusú keverőszár            | ■      |
| 2 db LiHD akkuegység (18 V/5,5 Ah) | ■      |
| Töltő - ASC 30-36 V »AIR COOLED«   | ■      |

**A termék előnyei**

- Akkus keverőgép az erőteljes keveréshez az építkezésen
- Csekély erőfeszítés a keverőgép vezetésekor az előnyös ergonomiájú markolat kialakítással
- Az akkuegység védett elhelyezése a felső részen és gondoskodik a keverés folyamán a tökéletes egyensúlyról
- Vario-Constamatic (VC)-elektronika az anyaghoz illő fordulatszámmal való munkavégzéshez, amely terhelés mellett is szinte konstans marad
- Túlterhelés elleni védelem: védi a motort a túlmelegedéstől
- Elektronikus lágyindítás a fröccsenésmentes munkavégzés érdekében
- Akkuegységek a töltésszint ellenőrzését szolgáló kapacitáskijelzővel

**Rendszertartozékok**

Tartozék ➔ 318

Akkuegységek ➔ 72

18 V



| Műszaki adatok                 | Akkus menetfúró<br>GB 18 LTX BL Q I |
|--------------------------------|-------------------------------------|
| Akkuegység típusa              | Li-Ion / LiHD                       |
| Akkuegység feszültsége         | 18 V                                |
| Max. forgatónyomaték, lágy     | 60 Nm                               |
| Max. forgatónyomaték, kemény   | 120 Nm                              |
| Beállítható nyomaték           | 1 - 20 Nm                           |
| Menetátmérő                    | M4 - M12                            |
| Fúróátmérő acélban             | 13 mm                               |
| Fúróátmérő puhafában           | 65 mm                               |
| Üresjárat fordulatszámok       | 0 - 600 / 0 - 2.050 /min            |
| Fúrótokmány befogási tartomány | 1,5 - 13 mm                         |
| Súly (akkuegységgel)           | 2,5 kg                              |

**Szállítási terjedelem**

| Rendelési szám                        | 603828 |
|---------------------------------------|--------|
| Gyorscsereülő menetfúrótokmány M4-M6  | ■      |
| Gyorscsereülő menetfúrótokmány M8-M12 | ■      |
| Kiegészítő markolat                   | ■      |
| Övcsipesz és bittartó                 | ■      |
| 2 db LiHD akkuegység (18 V/5,5 Ah)    | ■      |
| Töltő - ASC 30-36 V »AIR COOLED«      | ■      |

**A termék előnyei**

- Teljes értékű akkus fúrócsavarozó egyedülálló és szabadalmaztatott menetfúró funkcióval
- Menetek gyors és megszakításmentes fúrása és tisztítása az automatikus forgásirány-átkapcsolásnak köszönhetően
- Két gyorszorító menetfúrótokmány a négylapfejű menetfúrókhoz és hengeres szárú fúrók befogatásához
- Metabo Quick rendszer: a szerszámbefogó és az alkalmazott szerszám gyors cseréje a rugalmas alkalmazás váltás érdekében
- Egyedülálló Metabo szénkefe nélküli (BL) motor a munkában való gyors előrehaladás és a sokoldalú alkalmazás során való legnagyobb hatékonyság érdekében
- Bekapcsolható impulzus-üzemmód a szoros csavarok kicsavarásához és a sima felületeken való fúráskezdéshez
- Túlterhelés elleni védelem: védi a motort a túlmelegedéstől
- Orsó belső hatszög kialakítással csavarozó bitekhez a fúrótokmány nélküli munkavégzéshez
- Beépített munkalámpa a munkaterület megvilágításához
- Robusztus alumínium présöntvény hajtóműház az optimális hőelvezetéshez és a hosszú élettartamhoz
- Akkuegységek a töltésszint ellenőrzését szolgáló kapacitáskijelzővel

**Rendszertartozékok**

Tartozék ➔ 76, 252

Akkuegységek ➔ 72

18 V



| Műszaki adatok                  | Akkus laposfejű sarokcsiszoló<br>WF 18 LTX 125 Quick |
|---------------------------------|--|
| Akkuegység típusa               | Li-Ion / LiHD  |
| Akkuegység feszültsége          | 18 V   |
| Lehető legkisebb elérhető sarok | 43 °   |
| Csiszolótárcsa-átmérő           | 125 mm   |
| Üresjárat fordulatszám          | 8.000 /min   |
| Orsómenet                       | M 14   |
| Súly (akkuegységgel)            | 2,4 kg   |

**Szállítási terjedelem**

| Rendelési szám   | 601306 |
|--|--------|
| 1 db Flexiamant Super Convex lamellás csiszolótányér (125 mm; P60) | ■      |
| Védőbúra   | ■      |
| Támasztó alátét  | ■      |
| Gyorsszorító anyja   | ■      |
| Kiegészítő markolat  | ■      |
| Porvédő szűrő  | ■      |
| 2 db Li-Power akkuegység (18 V/5,2 Ah)                             | ■      |
| Töltő - ASC 30-36 V »AIR COOLED«                                   | ■      |
| Műanyag hordtáska  | ■      |

Különböző felszereltségű változatokat a Metabo árlistában és az interneten találhat

**A termék előnyei**

- A rendkívül lapos hajtóműfej lehetővé teszi a munkavégzést a szűk sarkokban, 43°-ig
- Kompakt kialakítás a hegesztési salak, rozsdá vagy lakk gyors eltávolításához olyan szűk helyeken, mint pl. keret és váz szerkezetek esetén
- Fáradtságmentes munkavégzés a szűk helyeken lévő hegesztési varratokon is a karcsú markolatnak köszönhetően
- Robusztus motor a hosszú élettartam érdekében
- Metabo Quick a szerszám nélküli tárcsacseréhez a gyorszorító anyjának köszönhetően
- Szerszám nélkül állítható védőbúra; elfordulásbiztosan rögzíthető
- Elforgatható akkuegység nehezen hozzáférhető helyeken való jobb munkavégzésre
- Levehető és tisztítható porvédő szűrő a durva részecskékkel szembeni motorvédelem érdekében
- Túlterhelés elleni védelem: védi a motort a túlmelegedéstől
- Elektronikus lágyindítás a sima elindításhoz
- Újra elindulás elleni védelem: megakadályozza a véletlen beindulást áramkimaradás után
- Akkuegységek a töltésszint ellenőrzését szolgáló kapacitáskijelzővel

**Rendszertartozékok**

Tartozék → 87

Akkuegységek → 72

18 V



| Műszaki adatok         | Akkus sarokcsiszoló<br>W 18 LTX 115 Quick | Akkus sarokcsiszoló<br>W 18 LTX 125 Quick |
|------------------------|---|---|
| Akkuegység típusa      | Li-Ion / LiHD                             | Li-Ion / LiHD                             |
| Akkuegység feszültsége | 18 V                                      | 18 V                                      |
| Csiszolótárcsa-átmérő  | 115 mm                                    | 125 mm                                    |
| Üresjárat fordulatszám | 8.000 /min                                | 8.000 /min                                |
| Orsómenet              | M 14                                      | M 14                                      |
| Súly (akkuegységgel)   | 2,4 kg                                    | 2,4 kg                                    |

**Szállítási terjedelem**

| Rendelési szám                         | 602170 | 602174 |
|--|--------|--------|
| Védőbúra                               | ■      | ■      |
| Támasztó alátét                        | ■      | ■      |
| Gyorsszorító anyja                     | ■      | ■      |
| Kiegészítő markolat                    | ■      | ■      |
| Porvédő szűrő                          | ■      | ■      |
| 2 db Li-Power akkuegység (18 V/5,2 Ah) | ■      | ■      |
| Töltő - ASC 30-36 V »AIR COOLED«       | ■      | ■      |
| Műanyag hordtáska                      | ■      | ■      |
| MetaLoc kofferbetét                    | ■      |        |
| akkuegység és töltő nélkül             | ■      |        |

Különböző felszereltségű változatokat a Metabo árlistában és az interneten találhat

**A termék előnyei**

- Karcsú kivitelezés a fáradtságmentes munkavégzéshez a szűk szerkezeti elemeknél vagy fej feletti munkavégzésnél
- Metabo Quick a szerszám nélküli tárcsacseréhez a gyorszorító anyjának köszönhetően
- Szerszám nélkül állítható védőbúra; elfordulásbiztosan rögzíthető
- Elforgatható akkuegység nehezen hozzáférhető helyeken való jobb munkavégzésre
- Túlterhelés elleni védelem: védi a motort a túlmelegedéstől
- Elektronikus lágyindítás a sima elindításhoz
- Újra elindulás elleni védelem: megakadályozza a véletlen beindulást áramkimaradás után
- Levehető és tisztítható porvédő szűrő a durva részecskékkel szembeni motorvédelem érdekében
- Akkuegységek a töltésszint ellenőrzését szolgáló kapacitáskijelzővel

**Rendszertartozékok**

Tartozék → 130

Akkuegységek → 72

01  
02  
03  
04  
05  
06  
07  
08  
09  
10  
11  
12  
13  
14  
15



18 V



Inox



Műszaki adatok

Akkus sarokcsiszoló  
W 18 LTX 125 Quick Inox

|                        |               |
|------------------------|---------------|
| Akkuegység típusa      | Li-Ion / LiHD |
| Akkuegység feszültsége | 18 V          |
| Csiszolótárcsa-átmérő  | 125 mm        |
| Üresjárat fordulatszám | 5.000 /min    |
| Orsómenet              | M 14          |
| Súly (akkuegységgel)   | 2,4 kg        |

Akkus sarokcsiszoló  
WP 18 LTX 125 Quick

|                        |               |
|------------------------|---------------|
| Akkuegység típusa      | Li-Ion / LiHD |
| Akkuegység feszültsége | 18 V          |
| Csiszolótárcsa-átmérő  | 125 mm        |
| Üresjárat fordulatszám | 8.000 /min    |
| Orsómenet              | M 14          |
| Súly (akkuegységgel)   | 2,4 kg        |

Szállítási terjedelem

| Rendelési szám             | 600174 | 613072 |
|----------------------------|--------|--------|
| Védőbúra                   | ■      | ■      |
| Támasztó alátét            | ■      | ■      |
| Gyorsszorító anyja         | ■      | ■      |
| Kiegészítő markolat        | ■      | ■      |
| Porvédő szűrő              | ■      | ■      |
| MetaLoc kofferbetét        |        | ■      |
| akkuegység és töltő nélkül | ■      | ■      |

Különböző felszereltségű változatokat a Metabo árlistában és az interneten találhat

A termék előnyei

- Kifejezetten a nemesacél megmunkáláshoz optimalizált fordulatszám és forgatónyomaték a hideg csiszolás és a tökéletes finiselés érdekében
- Biztonsági tolókapcsoló Totman funkcióval: biztonságos kezelés az ergonomikusan beépített, csúszásmentes kialakítású kapcsolónak köszönhetően
- Karcsú kivitelezés a fáradtságmentes munkavégzéshez a szűk szerkezeti elemeknél vagy fej feletti munkavégzésnél
- Metabo Quick a szerszám nélküli tárcsacseréhez a gyorszorító anyának köszönhetően
- Szerszám nélkül állítható védőbúra; elfordulásbiztosan rögzíthető
- Elforgatható akkuegység nehezen hozzáférhető helyeken való jobb munkavégzésre
- Túlterhelés elleni védelem: védi a motort a túlmelegedéstől
- Elektronikus lágyindítás a sima elindításhoz
- Újra elindulás elleni védelem: megakadályozza a véletlen beindulást áramkimaradás után
- Levehető és tisztítható porvédő szűrő a durva részecskékkel szembeni motorvédelem érdekében

Rendszertartozékok

Tartozék → 130 | Akkuegységek → 72

18 V



Műszaki adatok

Akkus sarokcsiszoló  
WB 18 LTX BL 125 Quick

|                        |               |
|------------------------|---------------|
| Akkuegység típusa      | Li-Ion / LiHD |
| Akkuegység feszültsége | 18 V          |
| Csiszolótárcsa-átmérő  | 125 mm        |
| Üresjárat fordulatszám | 9.000 /min    |
| Orsómenet              | M 14          |
| Súly (akkuegységgel)   | 2,7 kg        |

Akkus sarokcsiszoló  
WPB 18 LTX BL 125 Quick

|                        |               |
|------------------------|---------------|
| Akkuegység típusa      | Li-Ion / LiHD |
| Akkuegység feszültsége | 18 V          |
| Csiszolótárcsa-átmérő  | 125 mm        |
| Üresjárat fordulatszám | 9.000 /min    |
| Orsómenet              | M 14          |
| Súly (akkuegységgel)   | 2,8 kg        |

Szállítási terjedelem

| Rendelési szám                     | 613077 | 613075 |
|------------------------------------|--------|--------|
| Védőbúra                           | ■      | ■      |
| Támasztó alátét                    | ■      | ■      |
| Gyorsszorító anyja                 | ■      | ■      |
| Kiegészítő markolat                | ■      | ■      |
| Porvédő szűrő                      | ■      | ■      |
| 2 db LiHD akkuegység (18 V/5,5 Ah) | ■      | ■      |
| Töltő - ASC 30-36 V »AIR COOLED«   | ■      | ■      |
| Műanyag hordtáska                  | ■      | ■      |

Különböző felszereltségű változatokat a Metabo árlistában és az interneten találhat

A termék előnyei

- Biztonsági tolókapcsoló Totman funkcióval: biztonságos kezelés az ergonomikusan beépített, csúszásmentes kialakítású kapcsolónak köszönhetően
- Egyedülálló tokozott Metabo szénkefe nélküli (BL) motor, optimális porvédelemmel a gyors előrehaladás és a legnagyobb hatékonyság érdekében
- Karcsú kivitelezés a fáradtságmentes munkavégzéshez a szűk szerkezeti elemeknél vagy fej feletti munkavégzésnél
- Gyors fékrendszer biztonsági orsóval a legnagyobb mértékű felhasználóvédelem érdekében: kikapcsolás után 2 másodpercen belül leállítja a tárcsát és megakadályozza az anya kitekeredését fékezés közben
- Metabo Quick a szerszám nélküli tárcsacseréhez a gyorszorító anyának köszönhetően
- Szerszám nélkül állítható védőbúra; elfordulásbiztosan rögzíthető
- Elforgatható akkuegység nehezen hozzáférhető helyeken való jobb munkavégzésre
- Elektronikus biztonsági lekapcsolás: csökkenti a visszacsapó hatást a tárcsa blokkolásakor – a nagy felhasználóvédelem érdekében
- Túlterhelés elleni védelem: védi a motort a túlmelegedéstől
- Elektronikus lágyindítás a sima elindításhoz
- Újra elindulás elleni védelem: megakadályozza a véletlen beindulást áramkimaradás után
- Levehető és tisztítható porvédő szűrő a durva részecskékkel szembeni motorvédelem érdekében
- Akkuegységek a töltésszint ellenőrzését szolgáló kapacitáskijelzővel

Rendszertartozékok

Tartozék → 130 | Akkuegységek → 72

18 V



| Műszaki adatok         | Akkus sarokcsiszoló W 18 LTX 150 Quick | Akkus sarokcsiszoló WB 18 LTX BL 150 Quick | Akkus sarokcsiszoló WB 18 LTX BL 180 |
|------------------------|--|--|--------------------------------------|
| Akkuegység típusa      | Li-Ion / LiHD                          | Li-Ion / LiHD                              | Li-Ion / LiHD                        |
| Akkuegység feszültsége | 18 V                                   | 18 V                                       | 18 V                                 |
| Csiszolótárcsa-átmérő  | 150 mm                                 | 150 mm                                     | 180 mm                               |
| Üresjárat fordulatszám | 8.000 /min                             | 9.000 /min                                 | 8.200 /min                           |
| Orsómenet              | M 14                                   | M 14                                       | M 14                                 |
| Súly (akkuegységgel)   | 2,4 kg                                 | 2,6 kg                                     | 2,6 kg                               |

**Szállítási terjedelem**

| Rendelési szám   | 600404 | 613078 | 613087 |
|--|--------|--------|--------|
| Daraboló Clip védőbúra                                 | ■      |        |        |
| Védőbúra   | ■      | ■      | ■      |
| 2 db Flexiarapid Inox darabolótárcsa (150x1,6x22,2 mm) | ■      |        |        |
| Támasztó alátét  | ■      | ■      | ■      |
| Körmősanya   |        |        | ■      |
| Gyorsszorító anya                                      | ■      | ■      |        |
| Kiegészítő markolat                                    | ■      | ■      | ■      |
| Porvédő szűrő  | ■      | ■      | ■      |
| Körmöskulcs  |        |        | ■      |
| 2 db Li-Power akkuegység (18 V/5,2 Ah)                 | ■      |        |        |
| Töltő - ASC 30-36 V »AIR COOLED«                       | ■      |        |        |
| Műanyag hordtáska                                      | ■      |        |        |
| MetaLoc hordtáska                                      |        |        | ■      |
| akkuegység és töltő nélkül                             |        | ■      | ■      |

**A termék előnyei**

- Metabo Quick a szerszám nélküli tárcsacseréhez a gyorszorító anyának köszönhetően
- Azonos darabolási mélység, mint egy nagy 230 mm-es átmérőjű hálózati sarokcsiszolónál; ideális a tetőn végzett daraboló munkákhoz
- Egyedülálló tokozott Metabo szénkefe nélküli (BL) motor, optimális porvédelemmel a gyors előrehaladás és a legnagyobb hatékonyság érdekében
- Gyors fékrendszer a legnagyobb mértékű felhasználóvédelem érdekében: kikapcsolás után másodperceken belül leállítja a tárcsát
- Elektronikus biztonsági lekapcsolás: csökkenti a visszacsapó hatást a tárcsa blokkolásakor – a nagy felhasználóvédelem érdekében
- Karcsú kivitelezés a fáradságmentes munkavégzéshez a szűk szerkezeti elemeknél vagy fej feletti munkavégzésnél
- Szerszám nélkül állítható védőbúra; elfordulásbiztosan rögzíthető
- Elforgatható akkuegység nehezen hozzáférhető helyeken való jobb munkavégzésre
- Levehető és tisztítható porvédő szűrő a durva részecskékkel szembeni motorvédelem érdekében
- Túlterhelés elleni védelem, lágyindítás és újrabeindulás elleni védelem
- Akkuegységek a töltésszint ellenőrzését szolgáló kapacitáskijelzővel

**Rendszertartozékok**

Tartozék ➔ 130 | Akkuegységek ➔ 72

2x 18 V

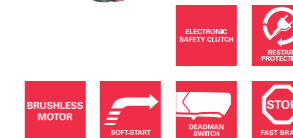

| Műszaki adatok         | Akkus sarokcsiszoló WPB 36-18 LTX BL 230* |
|------------------------|---|
| Akkuegység típusa      | Li-Ion / LiHD                             |
| Akkuegység feszültsége | 18 V                                      |
| Csiszolótárcsa-átmérő  | 230 mm                                    |
| Üresjárat fordulatszám | 6.600 /min                                |
| Orsómenet              | M 14                                      |
| Súly (akkuegységgel)   | 6,9 kg                                    |

**Szállítási terjedelem**

| Rendelési szám                             | 613102 |
|--|--------|
| Védőbúra                                   | ■      |
| Támasztó alátét                            | ■      |
| Körmősanya                                 | ■      |
| Metabo VibraTech (MVT) kiegészítő markolat | ■      |
| Körmöskulcs                                | ■      |
| 4 db LiHD akkuegység (18 V/8,0 Ah)         | ■      |
| 2 db gyorsötítő - ASC Ultra »AIR COOLED«   | ■      |
| Műanyag hordtáska                          | ■      |
| MetaLoc hordtáska                          | ■      |

**A termék előnyei**

- Világszerte az első nagy sarokcsiszoló (átmérő: 230 mm) akkus üzemmóddal az erőteljes daraboláshoz és nagyoláshoz hálózattól függetlenül
- 100%-os kompatibilitás a 18 Voltos osztállyal: erős 36 Voltos üzemeles két Metabo 18 Voltos akkuegységgel
- Széles felhasználói lehetőség a rendkívül nagy, 77 mm-es darabolómélységnek köszönhetően
- Egyedülálló tokozott Metabo szénkefe nélküli (BL) motor, optimális porvédelemmel a gyors előrehaladás és a legnagyobb hatékonyság érdekében
- Biztonsági totmann kapcsoló a felhasználó nagyfokú védelme érdekében
- Gyors fékrendszer a legnagyobb mértékű felhasználóvédelem érdekében: kikapcsolás után másodperceken belül leállítja a tárcsát
- Elforgatható fő markolat: nagyfokú biztonság és jobb kezelhetőség darabolásnál
- Metabo VibraTech (MVT) kiegészítő rezgéscsillapító markolat az egészségvédelem érdekében
- Kiegészítő markolat három helyzetben felszerelhető
- Elektronikus biztonsági lekapcsolás: csökkenti a visszacsapó hatást a tárcsa blokkolásakor – a nagy felhasználóvédelem érdekében
- Túlterhelés elleni védelem, lágyindítás és újrabeindulás elleni védelem
- Akkuegységek a töltésszint ellenőrzését szolgáló kapacitáskijelzővel

**Rendszertartozékok**

Tartozék ➔ 130 | Akkuegységek ➔ 72

\*36V-os kivétel ➔ 68

01  
02  
03  
04  
05  
06  
07  
08  
09  
10  
11  
12  
13  
14  
15



Inox

18 V



| Műszaki adatok                    | Akkus keskeny csiszoló BF 18 LTX 90 |
|-----------------------------------|-------------------------------------|
| Akkuegység típusa                 | Li-Ion / LiHD                       |
| Akkuegység feszültsége            | 18 V                                |
| Szalagsebesség üresjáratban       | 8 m/s                               |
| Csiszolószalag szélessége         | 6 - 19 mm                           |
| Csiszolószalag hosszúsága         | 457 mm                              |
| Tényleges hossz csiszolószalagkar | 90 mm                               |
| Súly (akkuegységgel)              | 2,6 kg                              |

**Szállítási terjedelem**

| Rendelési szám  | 600321 |
|---|--------|
| Kiegészítő markolat                                       | ■      |
| Porvédő szűrő   | ■      |
| 1 db csiszolószalagkar (6 és 13 mm-es szalagszélességhez) | ■      |
| Imbuszkulcs   | ■      |
| akkuegység és töltő nélkül                                | ■      |

**A termék előnyei**

- Nagy teljesítményű, kompakt akkus keskeny csiszoló csiszoláshoz, szálcsiszoláshoz és sorjázáshoz nehezen hozzáférhető helyeken
- Robusztus motor a hosszú élettartam érdekében
- Szerszám nélküli csiszolószalag-csere és beállítható szalagvezetés
- 270°-ban szerszám nélkül elforgatható csiszoló elötét minden munkahelyzethez való tökéletes hozzáférést biztosít
- Elforgatható akkuegység nehezen hozzáférhető helyeken való jobb munkavégzésre
- Levehető és tisztítható porvédő szűrő a durva részecskékkel szembeni motorvédelem érdekében
- Túlterhelés elleni védelem: védi a motort a túlmelegedéstől
- Elektronikus lágyindítás a sima elindításhoz
- Újra elindulás elleni védelem: megakadályozza a véletlen beindulást áramkimaradás után

**Rendszertartozékok**

Tartozék → 181 | Akkuegységek → 72

Inox

18 V



| Műszaki adatok         | Akkus sarokvarrat csiszoló KNS 18 LTX 150 |
|------------------------|---|
| Akkuegység típusa      | Li-Ion / LiHD                             |
| Akkuegység feszültsége | 18 V                                      |
| Üresjárat fordulatszám | 3.800 /min                                |
| Tárcsaátmérő           | 150 mm                                    |
| Orsómenet              | M 14                                      |
| Súly (akkuegységgel)   | 3 kg                                      |

**Szállítási terjedelem**

| Rendelési szám             | 600191 |
|----------------------------|--------|
| Védőbúra                   | ■      |
| Támasztó alátét            | ■      |
| Körmősanya                 | ■      |
| Kiegészítő markolat        | ■      |
| Porvédő szűrő              | ■      |
| Körmöskulcs                | ■      |
| Imbuszkulcs                | ■      |
| akkuegység és töltő nélkül | ■      |

**A termék előnyei**

- Nagyon lapos akkus sarokvarrat csiszoló nemesacél sarokvarratok megmunkálásához a szűk köztés helyeken
- Robusztus motor a hosszú élettartam érdekében
- Szerszám nélkül állítható, levehető védőburkolat
- Alacsony karbantartás igényű szíjhajtás a hosszú élettartam érdekében
- Elforgatható akkuegység nehezen hozzáférhető helyeken való jobb munkavégzésre
- Levehető és tisztítható porvédő szűrő a durva részecskékkel szembeni motorvédelem érdekében
- Túlterhelés elleni védelem: védi a motort a túlmelegedéstől
- Elektronikus lágyindítás a sima elindításhoz
- Újra elindulás elleni védelem: megakadályozza a véletlen beindulást áramkimaradás után

**Rendszertartozékok**

Tartozék → 183 | Akkuegységek → 72

Inox

18 V



| Műszaki adatok         | Akkus palástcsiszoló gép S 18 LTX 115 |
|------------------------|---------------------------------------|
| Akkuegység típusa      | Li-Ion / LiHD                         |
| Akkuegység feszültsége | 18 V                                  |
| Üresjárat fordulatszám | 3.000 /min                            |
| Orsómenet              | M 14                                  |
| Csiszolótest-átmérő    | 100 - 200 mm                          |
| Csiszolótest szélesség | 50 - 100 mm                           |
| Súly (akkuegységgel)   | 3,1 kg                                |

**Szállítási terjedelem**

| Rendelési szám             | 600154 |
|----------------------------|--------|
| Kiegészítő markolat        | ■      |
| Porvédő szűrő              | ■      |
| akkuegység és töltő nélkül | ■      |

**A termék előnyei**

- Kompakt akkus palástcsiszoló pl. nemesfém csiszolásához, palástcsiszolásához, keféléséhez és nemesacél fényesre polírozásához
- Robusztus motor a hosszú élettartam érdekében
- Orsóreteszelés és szerszám nélküli szorítóanya a gyors tartozékcserehez
- A védőlemez és a kiegészítő markolat gyors és szerszám nélküli átállításához
- Nyugodt járású, alakzáró hengerfelfogó túska az egyenes csiszolási képhez
- Elforgatható akkuegység nehezen hozzáférhető helyeken való jobb munkavégzésre
- Levehető és tisztítható porvédő szűrő a durva részecskékkel szembeni motorvédelem érdekében
- Túlterhelés elleni védelem: védi a motort a túlmelegedéstől
- Elektronikus lágyindítás a sima elindításhoz
- Újra elindulás elleni védelem: megakadályozza a véletlen beindulást áramkimaradás után

**Rendszertartozékok**

Tartozék → 186 | Akkuegységek → 72

Inox

18 V



| Műszaki adatok              | Akkus csőcsiszoló RB 18 LTX 60 |
|-----------------------------|--------------------------------|
| Akkuegység típusa           | Li-Ion / LiHD                  |
| Akkuegység feszültsége      | 18 V                           |
| Szalagsebesség üresjáratban | 9.2 m/s                        |
| Csiszolószalag méretek      | 30 x 533 mm                    |
| Max. csőátmérő              | 60 mm                          |
| Átkarolási szög             | 190 °                          |
| Súly (akkuegységgel)        | 3,3 kg                         |

**Szállítási terjedelem**

| Rendelési szám             | 600192 |
|----------------------------|--------|
| Porvédő szűrő              | ■      |
| akkuegység és töltő nélkül | ■      |

**A termék előnyei**

- Kompakt akkus csőcsiszoló a nemesacél csövek gyors és flexibilis megmunkálásához
- Nagy 190°-os átkarolási szög a toldat nélküli felülethez
- Robusztus motor a hosszú élettartam érdekében
- Szerszám nélküli csiszolószalag-csere és beállítható szalagvezetés
- Elforgatható akkuegység nehezen hozzáférhető helyeken való jobb munkavégzésre
- Levehető és tisztítható porvédő szűrő a durva részecskékkel szembeni motorvédelem érdekében
- Túlterhelés elleni védelem: védi a motort a túlmelegedéstől
- Elektronikus lágyindítás a sima elindításhoz
- Újra elindulás elleni védelem: megakadályozza a véletlen beindulást áramkimaradás után

**Rendszertartozékok**

Tartozék → 194 | Akkuegységek → 72

18 V



| Műszaki adatok         | Akkus egyenescsiszoló<br>GA 18 LTX | Akkus egyenescsiszoló<br>GPA 18 LTX | Akkus egyenescsiszoló<br>GA 18 LTX G |
|------------------------|------------------------------------|-------------------------------------|--------------------------------------|
| Akkuegység típusa      | Li-Ion / LiHD                      | Li-Ion / LiHD                       | Li-Ion / LiHD                        |
| Akkuegység feszültsége | 18 V                               | 18 V                                | 18 V                                 |
| Üresjárat fordulatszám | 25.000 /min                        | 25.000 /min                         | 6.000 /min                           |
| A befogó nyak átmérője | 43 mm                              | 43 mm                               | 43 mm                                |
| A befogópatron mérete  | 6 mm                               | 6 mm                                | 6 mm                                 |
| Súly (akkuegységgel)   | 2,1 kg                             | 2,1 kg                              | 2,2 kg                               |

**Szállítási terjedelem**

| Rendelési szám                         | 600638 | 600621 | 600639 |
|--|--------|--------|--------|
| Befogópatron, 6 mm-es                  | ■      | ■      | ■      |
| Gumi védőburkolat                      | ■      | ■      | ■      |
| Kiegészítő markolat                    |        |        | ■      |
| Porvédő szűrő                          | ■      | ■      | ■      |
| Villáskulcs                            | ■      | ■      | ■      |
| 2 db Li-Power akkuegység (18 V/5,2 Ah) | ■      | ■      |        |
| Töltő - ASC 30-36 V »AIR COOLED«       | ■      | ■      |        |
| Műanyag hordtáska                      | ■      | ■      |        |
| akkuegység és töltő nélkül             |        |        | ■      |

Különböző felszereltségű változatokat a Metabo árlistában és az interneten találhat

**A termék előnyei**

- Biztonsági tolókapcsoló Totman funkcióval: biztonságos kezelés az ergonomikusan beépített, csúszásmentes kialakítású kapcsolónak köszönhetően
- Nagy forgatónyomaték és kompakt kialakítás a robusztus bolygó-hajtóműnek köszönhetően
- Tengelyrögzítés az egyszerű szerszámcserehez
- Újra elindulás elleni védelem: megakadályozza a véletlen beindulást áramkimaradás után
- Túlterhelés elleni védelem: védi a motort a túlmelegedéstől
- Levehető gumi védőburkolat a kényelmes és biztonságos munkavégzéshez
- Karcsú kialakítás az optimális kezelhetőség érdekében
- Precíziós befogópatron a tökéletes körfutáshoz
- Levehető és tisztítható porvédő szűrő a durva részecskékkel szembeni motorvédelem érdekében
- Akkuegységek a töltésszint ellenőrzését szolgáló kapacitáskijelzővel

**Rendszertartozékok**

Tartozék ➔ 202 | Akkuegységek ➔ 72

18 V



| Műszaki adatok                      | Akkus élmaró<br>KFM 18 LTX 3 RF |
|-------------------------------------|---------------------------------|
| Akkuegység típusa                   | Li-Ion / LiHD                   |
| Akkuegység feszültsége              | 18 V                            |
| Üresjárat fordulatszám              | 7.000 /min                      |
| Élek formája                        | Letörés és rádiusz              |
| Max. letörési szélesség 45°         | 6 mm                            |
| Max. letörési magasság 45°          | 4 mm                            |
| Lehetséges rádiuszok                | R2 / R3                         |
| Beosztás a marásmélység-beállításra | 0,1 mm                          |
| Legkisebb belső átmérőjű ívek       | 13 mm                           |
| Súly (akkuegységgel)                | 3,1 kg                          |

**Szállítási terjedelem**

| Rendelési szám                          | 601754 |
|---|--------|
| 2 db keményfém váltólap, 45°-os letörés | ■      |
| 2 db keményfém váltólap, rádiusz: R2    | ■      |
| 2 db keményfém váltólap, rádiusz: R3    | ■      |
| Vezetőütköző                            | ■      |
| Torx 15-ös csavarhúzó                   | ■      |
| Kengyelfogantyú                         | ■      |
| Porvédő szűrő                           | ■      |
| 2 db LiHD akkuegység (18 V/5,5 Ah)      | ■      |
| Töltő - ASC 30-36 V »AIR COOLED«        | ■      |
| MetaLoc hordtáska                       | ■      |

Különböző felszereltségű változatokat a Metabo árlistában és az interneten találhat

**A termék előnyei**

- A legnagyobb teljesítményű akkus fém élmaró 45°-os letörésekhez 4 mm-ig és 2 - 3 mm-es rádiuszhoz
- Oxid- és sorjamentes felületek a por- vagy lakkbevonatok optimális előkészítéséhez a maximális rozsdásodás elleni védelem érdekében
- One-touch Controller: szabadalmaztatott, szerszámmentes marásmélység-beállítás 0,1 mm-es lépésekben; reteszelési pontok a rövid beállítási idők érdekében, a nem szándékos marásmélység-átállítás megakadályozására munkavégzés közben
- Karcsú marófej csövekben való munkavégzésekhez és fúratokhoz 13 mm-es átmérőtől, valamint a külső kontúrokon végzett munkáknál
- Párhuzamütköző az egyenletes munkaeredmény érdekében egyenes peremek megmunkálásakor
- Elforgatható akkuegység nehezen hozzáférhető helyeken való jobb munkavégzésre
- Túlterhelés elleni védelem: védi a motort a túlmelegedéstől
- Elektronikus lágyindítás a sima elindításhoz
- Újra elindulás elleni védelem: megakadályozza a véletlen beindulást áramkimaradás után
- Levehető és tisztítható porvédő szűrő a durva részecskékkel szembeni motorvédelem érdekében

**Rendszertartozékok**

Tartozék ➔ 214 | Akkuegységek ➔ 72

18 V



| Műszaki adatok         | Akkus popszegecshúzó pisztoly<br>NP 18 LTX BL 5.0 |
|------------------------|---|
| Akkuegység típusa      | Li-Ion / LiHD                                     |
| Akkuegység feszültsége | 18 V  |
| Szegecsátmérő          | 2,4 - 5 mm  |
| Behúzó erő             | 10.000 N  |
| Súly (akkuegységgel)   | 2,2 kg  |

**Szállítási terjedelem**

| Rendelési szám                     | 619002 |
|------------------------------------|--------|
| 4 rögzítő patron                   | ■      |
| Övcsipesz                          | ■      |
| 2 db LiHD akkuegység (18 V/4,0 Ah) | ■      |
| Töltő - ASC 30-36 V »AIR COOLED«   | ■      |
| MetaLoc hordtáska                  | ■      |

Különböző felszereltségű változatokat a Metabo árlistában és az interneten találhat

**A termék előnyei**

- Akkus popszegecshúzó pisztoly a rendkívül gyors szegecseléshez, a sűrített levegős gépekkel összehasonlíthatóan gyors
- 100%-osan kompatibilis minden Metabo 18 Voltos akkuegységgel
- Hosszú élettartam a szénkefementes motornak és a robusztus precíziós hajtóműnek köszönhetően
- Rögzítő patronnal az egykezes kezeléshez: a behelyezett szegecs benne marad minden pozícióban
- Átlátszó felfogó tartály a maradék tűskék egyszerű kiürítéséhez
- Gyors patron csere a különböző szegecsméretekhez a beépített szerszámmal
- Biztonságos munkavégzés a robusztus kézvédő kengyelnek köszönhetően
- LED-lámpa az optimális láthatósághoz szegecselésnél, lekapcsolható a fényvisszaverő felületeken
- Ergonomikus kialakítás a kényelmes munkavégzés érdekében a sarkokban is
- Robusztus fül az erőkimélő munkavégzés érdekében balanszerrel/rugós húzóval
- Praktikus övcsipesszel, választhatóan jobb vagy bal oldalon rögzíthető
- Akkuegységek a töltésszint ellenőrzését szolgáló kapacitáskijelzővel

**Rendszertartozékok**

Tartozék ➔ 78 | Akkuegységek ➔ 72

18 V



| Műszaki adatok         | Akkus szalagfűrész<br>MBS 18 LTX 2.5 |
|------------------------|--------------------------------------|
| Akkuegység típusa      | Li-Ion / LiHD                        |
| Akkuegység feszültsége | 18 V                                 |
| Max. vágási szélesség  | 63,5 mm                              |
| Fűrészszalag-hossz     | 835 mm                               |
| Fűrészszalag-szélesség | 13 mm                                |
| Fűrészszalag-sebesség  | 174 m/min                            |
| Súly (akkuegységgel)   | 4,1 kg                               |

**Szállítási terjedelelem**

| Rendelési szám                         | 613022 |
|--|--------|
| Szalagfűrészlap 14/18 TPI              | ■      |
| 1 db Li-Power akkuegység (18 V/5,2 Ah) | ■      |
| Töltő - ASC 30-36 V »AIR COOLED«       | ■      |

**A termék előnyei**

- Könnyű akkus szalagfűrész precíz, sorjamentes vágások fémben, alumíniumban és műanyagban
- Kompakt építésű, fűrészeléshez a nehezen hozzáférhető helyeken és a fej fölötti munkavégzésnél
- Anyagkímélő, szinte szikramentes fűrészelés hűtőanyag nélkül
- Fáradtságmentes munkavégzés az optimális súlypontelhelyezés és a nagy felületű markolati gumirozásnak köszönhetően
- Csekély rezgésű fűrészlapfutás a precíz vágásokhoz és a kényelmes munkavégzéshez
- A szalagfűrészlapok feszessége és futása gyorsan és egyszerűen beállítható
- Metabo Quick a gyors, szerszám nélküli fűrészlapcseréhez
- Beépített munkalámpa a vágáshely megvilágításához
- Robusztus ház masszív fém ütközővel és fűrészlapburkolattal
- Beépített felakasztó kampók a helykímélő tároláshoz
- A kereskedelemben kapható, megfelelő méretű szalagfűrészlapokkal használhatók
- Akkuegységek a töltésszint ellenőrzését szolgáló kapacitáskijelzővel

**Rendszertartozékok**

Tartozék ➔ 448 Akkuegységek ➔ 72

18 V



| Műszaki adatok            | Akkus kézi körfűrész<br>KS 18 LTX 57 |
|---------------------------|--------------------------------------|
| Akkuegység típusa         | Li-Ion / LiHD                        |
| Akkuegység feszültsége    | 18 V                                 |
| Döntési tartománytól-ig   | 0 °/+ 50 °                           |
| Vágásmélység, beállítható | 0 - 57 mm                            |
| Max. vágásmélység 90°-on  | 57 mm                                |
| Max. vágásmélység 45°-on  | 43 mm                                |
| Fűrészlapátmérő x furat   | Ø 165 x 20 mm                        |
| Üresjárat fordulatszám    | 4.600 /min                           |
| Max. vágássebesség        | 40 m/s                               |
| Súly (akkuegységgel)      | 3,7 kg                               |

**Szállítási terjedelelem**

| Rendelési szám                     | 601857 |
|------------------------------------|--------|
| Keményfém körfűrészlap (18 fog)    | ■      |
| Párhuzamütköző                     | ■      |
| Imbuszkulcs                        | ■      |
| 2 db LiHD akkuegység (18 V/8,0 Ah) | ■      |
| Töltő - ASC 30-36 V »AIR COOLED«   | ■      |
| MetaLoc hordtáska                  | ■      |

Különböző felszereltségű változatokat a Metabo árlistában és az interneten találhat

**A termék előnyei**

- Nagy áthúzóerejű, könnyű akkus kézi körfűrész az építkezésem való univerzális alkalmazáshoz
- Alumínium alaplap közvetlenül alkalmazható a Metabo és egyéb gyártók vezetősínein
- A kifutási fék különösen gyorsan lefékezi a fűrészlapot és növeli a biztonságot
- Szögpontos ferde vágások 50°-ig, praktikus reteszelési ponttal 45°-nál
- 0°-os állás utánállítható a lehető legnagyobb vágáspontosság érdekében
- Jól látható vágásjelző a jelölés utáni vágáshoz
- Kézifogantyú csúszásmentes puha felülettel a biztonságos vezetéshez
- Elszívási lehetőség egy univerzális porszívó csatlakoztatásával
- Akkuegységek a töltésszint ellenőrzését szolgáló kapacitáskijelzővel

**Rendszertartozékok**

Tartozék ➔ 378 Akkuegységek ➔ 72

18 V



| Műszaki adatok         | Akkus kardfűrész<br>SSE 18 LTX Compact | Akkus kardfűrész<br>ASE 18 LTX |
|------------------------|--|--------------------------------|
| Akkuegység típusa      | Li-Ion / LiHD                          | Li-Ion / LiHD                  |
| Akkuegység feszültsége | 18 V                                   | 18 V                           |
| Löketszám üresjáratban | 0 - 3.100 /min                         | 0 - 2.700 /min                 |
| Fűrészlap lökete       | 13 mm                                  | 30 mm                          |
| Súly (akkuegységgel)   | 1,9 kg                                 | 3,9 kg                         |

**Szállítási terjedelelem**

| Rendelési szám                     | 602266 | 602269 |
|------------------------------------|--------|--------|
| Szűrőfűrészlap fémhez              | ■      |        |
| Kardfűrészlap fához és fémhez      | ■      |        |
| Imbuszkulcs                        |        | ■      |
| 2 db LiHD akkuegység (18 V/5,5 Ah) |        | ■      |
| 2 db LiHD akkuegység (18 V/4,0 Ah) | ■      |        |
| Töltő - ASC 30-36 V »AIR COOLED«   | ■      | ■      |
| Műanyag hordtáska                  | ■      | ■      |

Különböző felszereltségű változatokat a Metabo árlistában és az interneten találhat

**A termék előnyei**

- Könnyű, rendkívül könnyen kezelhető fűrész egy- és kétkézes használatra
- Különösen alkalmas nehezen hozzáférhető helyeken való munkavégzésre
- Bővített alkalmazási spektrum az egyedülálló Quick-befogónak köszönhetően kardfűrész- és szűrőfűrészlapokhoz is
- Szerszám nélkül állítható mélységütköző a fűrészlap optimális kihasználásához és a sokoldalú alkalmazásokhoz, pl. merülővágásokhoz
- Integrált LED munkalámpa a vágáshely optimális megvilágításához
- Metabo Quick a szerszám nélküli fűrészlapcseréhez
- Széles spektrumú alkalmazás a hozzáigazított Metabo fűrészlap-programnak köszönhetően
- Akkuegységek a töltésszint ellenőrzését szolgáló kapacitáskijelzővel
- Karcsú, könnyű gép puha felületű markolattal, ami minden munkahelyzetben lehetővé teszi a kényelmes fűrészélést
- Robusztus alumínium présöntvény hajtóműház, beburkolva az optimális kezelés érdekében
- Vario (V) elektronika az anyaghoz illő löketszámmal való munkavégzéshez
- 180°-kal elfordítható fűrészlap a kényelmes fej fölötti munkavégzéshez
- Állítható mélységütköző a fűrészlap optimális kihasználásához és a sokoldalú alkalmazásokhoz, pl. merülővágások esetén

**Rendszertartozékok**

Tartozék ➔ 391, 406 Akkuegységek ➔ 72



18 V



| Műszaki adatok              | Akkus szűrőfűrész STAB 18 LTX 100 | Akkus szűrőfűrész STA 18 LTX 100 | Akkus szűrőfűrész STA 18 LTX 140 |
|-----------------------------|-----------------------------------|----------------------------------|----------------------------------|
| Akkuegység típusa           | Li-Ion / LiHD                     | Li-Ion / LiHD                    | Li-Ion / LiHD                    |
| Akkuegység feszültsége      | 18 V                              | 18 V                             | 18 V                             |
| Vágásmélység fában          | 100 mm                            | 100 mm                           | 140 mm                           |
| Vágásmélység nemvasfémekben | 25 mm                             | 25 mm                            | 35 mm                            |
| Vágásmélység acéllemezekben | 10 mm                             | 10 mm                            | 10 mm                            |
| Döntési tartománytól        | - 45 °/+ 45 °                     | - 45 °/+ 45 °                    | - 45 °/+ 45 °                    |
| Ingalókat fokozatok         | 4                                 | 4                                | 4                                |
| Löketszám üresjárásban      | 0 - 2.800 /min                    | 550 - 2.800 /min                 | 1.000 - 3.000 /min               |
| Súly (akkuegységgel)        | 2,5 kg                            | 2,4 kg                           | 2,8 kg                           |

**Szállítási terjedelelem**

| Rendelési szám                      | 601003 | 601002 | 601405 |
|-------------------------------------|--------|--------|--------|
| elszívócsonk                        | ■      | ■      | ■      |
| Védőüveg                            | ■      | ■      | ■      |
| Műanyag védőtálc                    | ■      | ■      | ■      |
| Forgácskiszakítás ellen védő lapkák | ■      | ■      | ■      |
| Szűrőfűrészlap                      | ■      | ■      | ■      |
| Imbuszkulcs                         | ■      | ■      | ■      |
| 2 db LiHD akkuegység (18 V/4,0 Ah)  | ■      | ■      | ■      |
| Töltő - ASC 30-36 V »AIR COOLED«    | ■      | ■      | ■      |
| Műanyag hordtáska                   | ■      | ■      | ■      |

Különböző felszereltségű változatokat a Metabo árlistában és az interneten találhat

**A termék előnyei**

- Kengyelmarkolat csúszásmentes puha felülettel
- Extrém erős szűrőfűrész VTC elektronikával a gyors vágásokhoz puhafában 140 mm-ig
- Egyszerű vágáskezdés a lassú indításnak és az automatikus löketszám-gyorsítással rendelkező automatikának köszönhetően
- Integrált LED munkalámpa a vágáshely megvilágításához
- Hosszú élettartamú a hajtómű és a motor optimális kialakításának és az alumínium présöntvény hajtóműháznak köszönhetően
- Különösen kézreálló a csekély markolati körfogatnak és a puha felületnek köszönhetően
- Pontos és az anyaghoz illő fűrészelés az állítható löketszámmal, ingalókkal és alacsonyan vezetett, rugóval védett fűrészlapvezetéssel
- Metabo Quick a szerszám nélküli fűrészlapcseréhez automatikus lapkidobással
- Bekapcsolható forgácslefúvó funkció a vágáshely jó láthatósága érdekében

**Rendszertartozékok**

Tartozék → 391 | Akkuegységek → 72

18 V

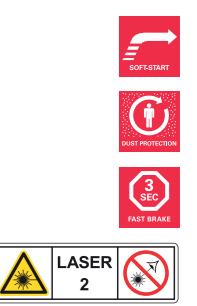

| Műszaki adatok                    | Akkus fejező- és gérvágó fűrész KS 18 LTX 216 | Akkus fejező- és gérvágófűrész KGS 18 LTX 216 húzófunkcióval |
|-----------------------------------|---|--|
| Akkuegység típusa                 | Li-Ion / LiHD                                 | Li-Ion / LiHD  |
| Akkuegység feszültsége            | 18 V  | 18 V   |
| Vágási kapacitás 90°/90°          | 120 x 60 mm                                   | 305 x 65 mm  |
| Vágási kapacitás 45°/45°          | 80 x 45 mm                                    | 205 x 36 mm  |
| Forgótányér beállítás bal/jobbról | 47 °/47 °                                     | 47 °/47 °  |
| Fűrészlap dőlése bal/jobbról      | 47 °/2 °                                      | 47 °/2 °   |
| Fűrészlap                         | Ø 216 x 30 mm                                 | Ø 216 x 30 mm  |
| Üresjárat fordulat/szám           | 4.200 /min                                    | 4.200 /min   |
| Max. vágássebesség                | 48 m/s  | 48 m/s   |
| Súly (akkuegységgel)              | 9,9 kg  | 13,9 kg  |

**Szállítási terjedelelem**

| Rendelési szám                     | 619000 | 619001 |
|------------------------------------|--------|--------|
| Keményfém fűrészlap (40 fog)       | ■      | ■      |
| 2 db beépített asztalszélesítő     | ■      | ■      |
| Daraboló ütköző                    | ■      | ■      |
| Anyagleszorító                     | ■      | ■      |
| Szerszám a fűrészlapcseréhez       | ■      | ■      |
| Forgácsgyűjtő zsák                 | ■      | ■      |
| 2 db LiHD akkuegység (18 V/5,5 Ah) | ■      | ■      |
| 2 db LiHD akkuegység (18V/8,0 Ah)  | ■      | ■      |
| Töltő - ASC 30-36 V »AIR COOLED«   | ■      | ■      |

Különböző felszereltségű változatokat a Metabo árlistában és az interneten találhat

**A termék előnyei**

- Akár 720 vágás 195 x 8 mm-es laminált lapoknál akkutöltésként (8,0 Ah)
- Húzófunkció a széles munkadarabokhoz
- Mélységütköző a hornyok egyszerű elkészítéséhez
- Erős akkus fejező- és gérvágó fűrész nagy vágásteljesítményel, belső burkoló munkálatokhoz
- Akár 340 vágás 60 x 60 mm-es puhafán akkutöltésként (8,0 Ah)
- Kompakt könnyű súlyú gép, egykezes szállításra is alkalmas
- Egyszerű szállítás az ergonomikus hordfogantyúnak és a fűrészfej rögzítésnek köszönhetően
- Motorfék a fűrészlap 3 másodpercen belül gyors leállításához
- Robusztus kivitel alumínium présöntvényből a legkeményebb igényekhez
- Hatékony belső forgácselszívás a forgácsgyűjtő töltésér és a forgácsgyűjtő zsák segítségével
- A szokásos szögek gyors és precíz beállítása a reteszelési pontokkal
- Vágásvonal lézer és LED-es munkalámpa energiatakarékos lekapcsolási automatikával
- Fokozatmentesen kihúzható és levehető asztalszélesítők, a hosszú panelek, lécek, stb. alátámasztásához
- Magas, oldalirányban eltolható ütközők a biztonságos fűrészeléshez
- Munkadarab leszorító a munkadarabok biztonságos rögzítéséhez, felülről és előlről

**Rendszertartozékok**

Tartozék → 378, 441 | Akkuegységek → 72

2x 18 V



ÚJ



Műszaki adatok

Akkus asztali körfűrész TS 36-18 LTX BL 254\*

|                                       |               |
|---------------------------------------|---------------|
| Akkuegység típusa                     | Li-Ion / LiHD |
| Akkuegység feszültsége                | 18 V          |
| Max. felfekvési felület               | 970 x 995 mm  |
| Munkamagasság                         | 850/355 mm    |
| Vágásmagasság                         | 0 - 87 mm     |
| Max vágásmagasság 90/45°              | 87 mm/50 mm   |
| Max. vágásszélesség a párhuzamütközön | 630 mm        |
| Max. anyagszélesség a szögütközön     | 200 mm        |
| Üresjárat fordulatszám                | 5.000 /min    |
| Max. vágássebesség                    | 66 m/s        |
| Fűrészlap                             | Ø 254 x 30 mm |
| Fűrészlap döntési tartománya          | -1,5 - 46,5 ° |
| Súly (akkuegységgel)                  | 34,6 kg       |

Szállítási terjedelem

| Rendelési szám                          | 613025 |
|---|--------|
| Váltófogas keményfém fűrészlap (40 fog) | ■      |
| Tartóállvány                            | ■      |
| Gumikerekek                             | ■      |
| Párhuzamütköző                          | ■      |
| Szögütköző                              | ■      |
| Asztalhosszabbító                       | ■      |
| Asztalszélesítő                         | ■      |
| Porciklon                               | ■      |
| Szövet porzsák                          | ■      |
| 4 db LiHD akkuegység (18 V/8,0 Ah)      | ■      |
| 2 db gyorsító - ASC Ultra »AIR COOLED«  | ■      |
| Rögzítő heveder a MetaLoc-hoz           | ■      |
| MetaLoc hordtáska                       | ■      |

Különböző felszereltségű változatokat a Metabo árlistában és az interneten találhat

A termék előnyei

- Rendkívül könnyű akkus asztali körfűrész húzható mobil funkcióval a maximális mobilitás érdekében
- Nagy teljesítményű Metabo szénkefe nélküli (BL) motor az olyan erős fűrészeléshez, mint egy hálózati üzemelésű géppel
- 100%-os kompatibilitás a 18 Voltos osztállyal: erős 36 Voltos üzemelés két Metabo 18 Voltos akkuegységgel
- Beépített elszívás porciklonnal a pormentes munkavégzéshez porszívó nélkül
- Gyors csere a talajhoz közeli és álló helyzetben való fűrészelés közti csere érdekében a beépített, behajtható tartóállványnak köszönhetően
- Finoman beállítható párhuzamütköző, kettős rögzítésű gyorszorítóval
- Lágyműködés és túlterhelés elleni védelem a motor és a hajtómű hosszú élettartamához
- A hasítóék szerszám nélkül lesüllyeztethető a rejtett vágásokhoz és a szállításhoz
- A MetaLoc hordtáska és a tartozékok kompaktan a házon rögzíthetőek a szállítás és a tárolás érdekében

Rendszertartozékok

- Tartozék → 378
- Akkuegységek → 72
- Elszívó rendszerek → 453
- \*36V-os kivitel → 70

18 V



Műszaki adatok

Akkus multiszerszám MT 18 LTX

|                                      |                            |
|--------------------------------------|----------------------------|
| Akkuegység típusa                    | Li-Ion / LiHD              |
| Akkuegység feszültsége               | 18 V                       |
| Alapjáratú rezgésszám                | 7.000 - 18.000 /min        |
| Szerszámbe fogás                     | OIS-/Starlock-kompatibilis |
| Oscillációs szög bal/jobbról         | 1,6 °                      |
| Csiszolótalp, méret saroktól sarokig | 93 mm                      |
| Súly (akkuegységgel)                 | 1,9 kg                     |

Szállítási terjedelem

| Rendelési szám                           | 613021 |
|--|--------|
| Merülő fűrészlap, 32 mm HCS (fa)         | ■      |
| Szegmens fűrészlap, 85 mm BiM (fa + fém) | ■      |
| Lehúzókesz, merev, 52 mm HCS             | ■      |
| Háromszög csiszolólap, 93 mm tépőzárral  | ■      |
| 5 db tépőzáras csiszolólap, 93 mm P 80   | ■      |
| 5 db tépőzáras csiszolólap, 93 mm P 120  | ■      |
| Elszívóadapter                           | ■      |
| Multiadapterek                           | ■      |
| 2 db LiHD akkuegység (18 V/4,0 Ah)       | ■      |
| Töltő - ASC 30-36 V »AIR COOLED«         | ■      |
| Műanyag hordtáska                        | ■      |

Különböző felszereltségű változatokat a Metabo árlistában és az interneten találhat

A termék előnyei

- Oszcilláló akkus multifunkciós szerszám, egy hálózati készülékkel összehasonlítható nagy teljesítménnyel
- Elengedhetetlen a belső kiépítésekhez fűrészeléshez, csiszoláshoz, kaparáshoz és reszeléshez a legkülönbözőbb anyagoknál
- Szerszámbe fogás az OIS-, Starlock- és egyéb tartozékok maximális kompatibilitása érdekében
- Metabo Quick gyors szerszámcsere az időtakarékos, kényelmes tartozékcseréért
- Gyors és erőteljes a 3,2°-os nagy oszcillációs szög és a VTC-elektronika kombinációja révén, konstans sebességgel terhelés alatt is
- Rendkívül világos dupla LED lámpa a munkavégzés területén való jó látás érdekében
- Karcsú megjelenés és csúszásbiztos puha felület az optimális használat érdekében
- Elszívási lehetőség egy univerzális porszívó csatlakoztatásával
- Akkuegységek a töltésszint ellenőrzését szolgáló kapacitáskijelzővel

Rendszertartozékok

- Tartozék → 416
- Akkuegységek → 72

18 V



Műszaki adatok

Akkus gyalu HO 18 LTX 20-82

|                                |               |
|--------------------------------|---------------|
| Akkuegység típusa              | Li-Ion / LiHD |
| Akkuegység feszültsége         | 18 V          |
| Gyalulási szélesség            | 82 mm         |
| Gyalulási mélység, beállítható | 0 - 2 mm      |
| Legnagyobb falcmélység         | 9 mm          |
| Üresjárat fordulatszám         | 16.000 /min   |
| Gyalutalp hossza               | 295 mm        |
| Súly (akkuegységgel)           | 3,5 kg        |

Szállítási terjedelem

| Rendelési szám                         | 602082 |
|--|--------|
| 1 készlet váltó gyalukés               | ■      |
| Párhuzamütköző                         | ■      |
| Beállító vonalzó                       | ■      |
| Forgáskidobó adapter                   | ■      |
| Szövet porzsák                         | ■      |
| 2 db Li-Power akkuegység (18 V/4,0 Ah) | ■      |
| Töltő - ASC 30-36 V »AIR COOLED«       | ■      |
| MetaLoc hordtáska                      | ■      |

Különböző felszereltségű változatokat a Metabo árlistában és az interneten találhat

A termék előnyei

- Könnyű, könnyen kezelhető akkus gyalu gyaluláshoz, peremezéshez és élettöréshez
- Fokozatmentesen állítható gyalulási mélység és falcmélység
- Síkmaróval megmunkált gyalutalp alumínium présöntvényből V-horronnyal az egyszerű él letöréshez
- Párhuzamütköző a gyalu pontos vezetéséhez
- Csúszásmentes puha felületű markolat
- Elszívási lehetőség egy univerzális porszívó csatlakoztatásával
- Lehajlítható forgáskidobó adapter a gyalult forgács ellenőrzött elvezetése érdekében
- Könnyen kiüríthető szövet porzsák a porszívó nélküli munkavégzéshez
- Kengyel a gyalutalpon a gép leállításához és a munkadarab védelme érdekében
- Robusztus keményfém megfordítható gyalukés, egyszerű késcsere
- Lágyműködés és túlterhelés elleni védelem a motor és a hajtómű hosszú élettartamához

Rendszertartozékok

- Tartozék → 372
- Akkuegységek → 72

18 V



| Műszaki adatok                | Akkus kartuspisztoly<br>KPA 18 LTX 400 | Akkus kartuspisztoly<br>KPA 18 LTX 600 |
|-------------------------------|--|--|
| Akkuegység típusa             | Li-Ion / LiHD                          | Li-Ion / LiHD                          |
| Akkuegység feszültsége        | 18 V                                   | 18 V                                   |
| Kipréselő nyomás              | 7.259 N / 740 kg                       | 7.259 N / 740 kg                       |
| Belfogási méret               | 400 ml                                 | 600 ml                                 |
| Előtoló sebesség üresjáratban | 1 - 10 mm/s                            | 1 - 10 mm/s                            |
| alkalmazható a következőkhöz  | Kartusok, fóliaszákok                  | Kartusok, fóliaszákok                  |
| Súly (akkuegységgel)          | 2,8 kg                                 | 3 kg                                   |

**Szállítási terjedelem**

| Rendelési szám                      | 601206 | 601207 |
|-------------------------------------|--------|--------|
| 600 ml-es cső                       |        | ■      |
| 400 ml-es cső                       | ■      |        |
| Kinyomótányér a fóliaszákokhoz      | ■      | ■      |
| Kinyomótányér kartusokhoz           | ■      | ■      |
| Kartustartó                         | ■      |        |
| Li-Power akkuegység (18 V/2,0 Ah)   | ■      |        |
| LiHD akkuegység (18 V/4,0 Ah)       |        | ■      |
| Töltő - SC 60 Plus                  | ■      |        |
| Töltő - ASC 30-36 V<br>»AIR COOLED« |        | ■      |

**A termék előnyei**

- Rendkívül nagy kinyomó erő, különösen a nyúlós anyagok feldolgozásához
- A kinyomás sebességének fokozatmentes beállítása a pontos munkavégzés érdekében
- Metabo Quick: gyors, szerszám nélküli csere kartusok és fóliaszákok között
- Nincs utáncöppenés a fogasrúd automatikus visszahúzásának köszönhetően
- Optimális anyagfelhasználás a szinte teljes kinyomásnak köszönhetően
- Teljesen fém hajtómű a hosszú élettartam érdekében
- Akkuegységek a töltésszint ellenőrzését szolgáló kapacitáskijelzővel

**Rendszertartozékok**

Tartozék → 78

Akkuegységek → 72

18 V



ÚJ



| Műszaki adatok         | Akkus porszívó<br>AS 18 L PC |
|------------------------|------------------------------|
| Akkuegység típusa      | Li-Ion / LiHD                |
| Akkuegység feszültsége | 18 V                         |
| Max. légteljesítmény   | 2.100 l/min                  |
| Vákuum                 | 120 hPa (mbar)               |
| Szűrőfelület           | 3.600 cm <sup>2</sup>        |
| Tartályűrtartalom      | 7,5 l                        |
| Szívótömlő-átmérő      | 27 mm                        |
| Tömlőhossz             | 3 m                          |
| Súly (akkuegységgel)   | 7,4 kg                       |

**Szállítási terjedelem**

| Rendelési szám                            | 602021 |
|---|--------|
| Szívótömlő (átmérő: 27 mm / 3,0 m)        | ■      |
| Fátyolszövet porzsák                      | ■      |
| Szívófej (120 mm széles)                  | ■      |
| Résszívófej                               | ■      |
| Hordszija                                 | ■      |
| 2 db Li-Power akkuegység<br>(18 V/5,2 Ah) | ■      |
| Töltő - ASC 30-36 V<br>»AIR COOLED«       | ■      |

Különböző felszereltségű változatokat a Metabo árlistában és az interneten találhat

**A termék előnyei**

- Könnyebb, kompaktabb akkus porszívó a mobil alkalmazásokhoz por és forgács fel- és elszívásához
- Száraz porszívó ipari engedéllyel, az EU szabvány szerint hitelesített, L osztályba tartozó porok felszívásához
- PressClean: kézi szűrőtisztítás az erőteljes légáramnak köszönhetően a porszívón lévő kapcsoló lenyomásával a munkaszünetekben
- Beépített lefúvó funkció: kifúváshoz, szárításhoz és elhasznált levegő kivezetéséhez
- Eco üzemmód az akkuegységenkénti hosszabb működési idő eléréséhez, Boost üzemmód a maximális teljesítmény érdekében
- Nagy sarokkapcsoló az egyszerű be-/kikapcsoláshoz akár lábbal is
- Praktikus tárolók a második akkuegységhez, a töltőhöz, a fúvókához és a tömlőhöz (3 m)
- Kompak MetaLoc megjelenés a MetaLoc hordtáskákkal való egymásra helyezéshez
- Robusztus ház gumivédőkkel a leállítási helyeken a kímélő, csúszásbiztos leállítás érdekében
- Egyszerű állítás az ergonomikus hordfogantyúval vagy hevederrel
- Az akkuegység kapacitáskijelzője közvetlenül a porszívó kezelőegységén

**Rendszertartozékok**

Tartozék → 462

Akkuegységek → 72



14,4 V  
18 V



| Műszaki adatok                     | Akkus kézilámpa ULA 14.4-18 LED  | Akkus rúdlámpa SLA 14.4-18 LED   |
|------------------------------------|--|--|
| Akkuegység típusa                  | Li-Ion / LiHD  | Li-Ion / LiHD  |
| Max. fényáram                      | 280 lm   | 440 lm   |
| Max. világítási idő akkutöltésként | 14,4 V / 2,0 Ah: 4,5 h<br>14,4 V / 4,0 Ah: 9 h<br>18 V / 2,0 Ah: 6,4 h<br>18 V / 4,0 Ah: 12,7 h<br>18 V / 5,2 Ah: 16,5 h<br>18 V / LiHD 4,0 Ah: 12,7 h<br>18 V / LiHD 5,5 Ah: 17,6 h<br>18 V / LiHD 8,0 Ah: 25,4 h | 14,4 V / 2,0 Ah: 3,4 h<br>14,4 V / 4,0 Ah: 6,8 h<br>18 V / 2,0 Ah: 4,5 h<br>18 V / 4,0 Ah: 9,1 h<br>18 V / 5,2 Ah: 11,8 h<br>18 V / LiHD 4,0 Ah: 9,1 h<br>18 V / LiHD 5,5 Ah: 12,4 h<br>18 V / LiHD 8,0 Ah: 18,2 h |
| Súly (akkuegység nélkül)           | 0,39 kg  | 0,46 kg  |

| Szállítási terjedelem      |        |        |
|----------------------------|--------|--------|
| Rendelési szám             | 600368 | 600370 |
| akkuegység és töltő nélkül | ■      | ■      |

- A termék előnyei**
- Nagy teljesítményű LED-es kézilámpa az egyenletes, világos munkafényhez
  - 12 pozícióban dönthető és arretálható lámpafej
  - Kompakt és könnyen kezelhető, sokoldalúan alkalmazható
  - Robusztus alumínium présöntvény ház az építkezéseken való alkalmazáshoz
  - Minden Li-Power és 14,4 és 18 Voltos LiHD csúszóérintkezős akkuegységgel üzemeltethető
  - Elforgatható kihajtható kampó a lámpa felfüggesztéséhez
  - Nagy teljesítményű LED rúdlámpa az egyenletes, világos munkafényhez
  - A lámpafej 180°-ban elforgatható és dönthető a szinte határtalan világítási pozícióhoz

14,4 V  
18 V



| Műszaki adatok                     | Akkus építkezési fényvető BSA 14.4-18 LED  |
|------------------------------------|--|
| Akkuegység típusa                  | Li-Ion / LiHD  |
| Max. fényáram                      | 2.600 lm   |
| Max. világítási idő akkutöltésként | 14,4 V / 2,0 Ah: 2,2 h<br>14,4 V / 4,0 Ah: 4,3 h<br>18 V / 2,0 Ah: 2,7 h<br>18 V / 4,0 Ah: 5,4 h<br>18 V / 5,2 Ah: 7,0 h<br>18 V / LiHD 4,0 Ah: 5,4 h<br>18 V / LiHD 5,5 Ah: 7,4 h<br>18 V / LiHD 8,0 Ah: 10,8 h |
| Súly (akkuegység nélkül)           | 2,5 kg   |

| Szállítási terjedelem      |        |
|----------------------------|--------|
| Rendelési szám             | 602111 |
| akkuegység és töltő nélkül | ■      |

- A termék előnyei**
- Nagy teljesítményű akkus fényvető 18 LED-del a nagy felületű és egyenletes munkafény érdekében, amely a felületkezeléshez is alkalmas.
  - Minden Li-Power és 14,4 és 18 Voltos LiHD csúszóérintkezős akkuegységgel üzemeltethető
  - Robusztus és hosszú élettartamú az építkezéseken való igényes alkalmazáshoz; a ház és az üveg nedvesen tisztítható
  - Nagyon világos és kellemes fény, a nappali fényhez hasonló, két fényfokozattal
  - Rendkívül hosszú világítási idő akár 10,8 órán keresztül egyetlen akkutöltéssel
  - Minimális hőképződés: a reflektor csak kézmeleg lesz a biztonságosan kezelhető tartós alkalmazáshoz
  - Hordfogantyú és könnyű, kompakt szerkezet az útközbeni gyors helyzetváltoztatás érdekében
  - A reflektor gyorsan és fokozatmentesen 180°-ban dönthető
  - Gumírozott állófelület a biztonságos állás és az érzékeny fölállítási felületeken való kímélő alkalmazáshoz
  - Választhatóan falra is akasztható vagy állványra szerelhető

14,4 V  
18 V



| Műszaki adatok               | Akkus Power adapter PA 14.4-18 LED-USB |
|------------------------------|--|
| Akkuegység típusa            | Li-Ion / LiHD                          |
| <b>Szállítási terjedelem</b> |  |
| Rendelési szám               | 600288                                 |
| akkuegység és töltő nélkül   | ■                                      |

- A termék előnyei**
- Kompakt multifunkciós adapter, töltőállomásként, energiaforrásként és lámpaként használható
  - Két USB gyors csatlakozó USB készülékek töltéséhez és üzemeltetéséhez (max. töltőáram 2 A)
  - 12 Voltos csatlakozás a Metabo fűthető kabáthoz
  - Világos LED fény közeli használatra
  - A LED Power-lámpa jelzi az működést; automatikus lekapcsolás hét óra elteltével
  - Biztonságos alkalmazás az automatikus lekapcsolásnak köszönhetően túlmelegedés vagy rövidzárlat esetén
  - Minden Li-Power és 14,4 és 18 Voltos LiHD csúszóérintkezős akkuegységgel üzemeltethető

01  
02  
03  
04  
05  
06  
07  
08  
09  
10  
11  
12  
13  
14  
15

18 V

ÚJ



ÚJ



| Műszaki adatok                     | Akkus építkezési rádió R 12-18   | Akkus építkezési rádió R 12-18 BT  |
|------------------------------------|--|--|
| Akkuegység típusa                  | Li-Ion / LiHD  | Li-Ion / LiHD  |
| Max. működési idő akkutöltésenként | 14,4V / 2,0 Ah: 7,2 h<br>18V / 2,0 Ah: 9 h<br>18V / LiHD 4,0 Ah: 18 h<br>18V / LiHD 8,0 Ah: 32 h | 14,4V / 2,0 Ah: 7,2 h<br>18V / 2,0 Ah: 9 h<br>18V / LiHD 4,0 Ah: 18 h<br>18V / LiHD 8,0 Ah: 32 h |
| Radiófrekvencia: AM                | 522 - 1.620 kHz  | 522 - 1.620 kHz  |
| Radiófrekvencia: FM                | 87,5 - 108 MHz   | 87,5 - 108 MHz   |
| Súly (akkuegység nélkül)           | 1,85 kg  | 1,85 kg  |

**Szállítási terjedelelem**

| Rendelési szám    | 600776 | 600777 |
|-------------------|--------|--------|
| Hálózati vezeték  | ■      | ■      |
| akkuegység nélkül | ■      | ■      |

**A termék előnyei**

- Robusztus és kompakt AM/FM építkezési rádió
- Robusztus és kompakt AM/FM építkezési rádió bluetooth-szal a vezetékmentes zenehallgatáshoz okostelefonról vagy táblagépről
- Minden Metabo 12 - 18 Voltos csúszóérintkezős akkuegységgel vagy hálózati üzemmódban üzemeltethető
- Robusztus műanyag ház IP 54 védőosztállyal - a felülről víztől és portól védett, ütésálló
- Programmemória AM/FM-hez
- Bedugható hálózati kábel
- Digitális DSP-Tuner megvilágított LCD-képernyővel és automatikus adókeresővel
- Flexibilis antenna

**Rendszertartozékok**

Akkuegységek → 72

18 V



| Műszaki adatok                | Akkus sövényvágó AHS 18-55 V |
|-------------------------------|------------------------------|
| Akkuegység típusa             | Li-Ion / LiHD                |
| Akkuegység feszültsége        | 18 V                         |
| Működési idő akkutöltésenként | 70 min                       |
| Vágásvastagság                | 18 mm                        |
| Vágáshossz                    | 53 cm                        |
| Vágásszám üresjáratban        | 2.700 /min                   |
| Súly (akkuegységgel)          | 3,8 kg                       |

**Szállítási terjedelelem**

| Rendelési szám                     | 600463 |
|------------------------------------|--------|
| 2 db LiHD akkuegység (18 V/4,0 Ah) | ■      |
| Töltő - ASC 30-36 V »AIR COOLED«   | ■      |
| Tároló tok                         | ■      |

Különböző felszereltségű változatokat a Metabo árlistában és az interneten találhat

**A termék előnyei**

- Speciális geometriájú kés a kisebb mértékű kopás és ezáltal a 200%-kal hosszabb élettartam érdekében
- Tiszta vágás a kétoldalon 30°-os szögben gyémántcsiszolt késfogakkal
- Biztonsági alsó kés a nagyfokú munkabiztonság érdekében
- A kétfokozatú hajtóműnek köszönhetően nagy vágásteljesítmény
- Kellelmes munkavégzés a gép rezgésszegény működésének, a tökéletes ergonómiának és a puha felületű markolatnak köszönhetően
- Biztonság az elektronikus gyors késleállításnak köszönhetően (0,3 másodpercen belüli leáll a kés)
- Az ütközésvédelem ághozzávezetéssel védi a felhasználót és a hajtóművet a visszacsapástól
- Akkuegységek a töltésszint ellenőrzését szolgáló kapacitáskijelzővel

**Rendszertartozékok**

Tartozék → 575

Akkuegységek → 72

18 V



| Műszaki adatok       | Akkus fúvóberendezés AG 18 |
|----------------------|----------------------------|
| Akkuegység típusa    | Li-Ion / LiHD              |
| Levegőmennyiség      | 2,6 m³/min                 |
| Max. légsebesség     | 74 m/s                     |
| Súly (akkuegységgel) | 1,87 kg                    |

**Szállítási terjedelelem**

| Rendelési szám             | 602242 |
|----------------------------|--------|
| akkuegység és töltő nélkül | ■      |

**A termék előnyei**

- Könnyű akkus fúvóberendezés pl. a forgács lefúvásához a munkaterületről, a szállító berendezésről stb.
- Jó ergonómia az optimális súlypontnak és a gumibevonatú markolatnak köszönhetően
- Robusztus szerkezet széles alkalmazáshoz a műhelyben és az építkezésen
- Vario (V)-elektronika a fokozatmentesen kiválasztható légsebességhez lefúváskor
- Állítókerék a 3 légsebesség-fokozat elválasztásához a flexibilis alkalmazáshoz
- Gumival bevont fúvócső végidom az érzékeny felületek védelme érdekében
- A felületek kényelmes lefújása a mellékelt fúvócső-hosszabbításnak köszönhetően
- Minden Li-Power és 18 Voltos LiHD csúszóérintkezős akkuegységgel üzemeltethető

01

02

03

04

05

06

07

08

09

10

11

12

13

14

15

18 V



| Műszaki adatok               | Akkus ventilátor AV 18 |
|------------------------------|------------------------|
| Akkuegység típusa            | Li-Ion / LiHD          |
| Légsebesség                  | 1,8 / 2,8 / 3,8 m/s    |
| Max. fordulatszám            | 1.300 /min             |
| Rotorátmérő                  | 355 mm                 |
| Súly (akkuegységgel)         | 4,55 kg                |
| <b>Szállítási terjedelem</b> |                        |
| Rendelési szám               | 606176                 |
| akkuegység és töltő nélkül   | ■                      |

**A termék előnyei**

- Kiváló minőségű akkus ventilátor a flexibilis alkalmazáshoz a hálózattól függetlenül
- Akár 7 órás üzemidő (5,2 Ah akkuval)
- Robosztus fém rács a maximális levegőátáramláshoz, minimális turbulenciával
- Ráccsal együtt dönthető a légáram igény szerinti beállításához
- A légsebesség 3 fokozatban kiválasztható
- Halk üzemelés a legnagyobb fokozaton is
- Stabil csőváz gumi lábakkal a biztonságos álláshoz
- Beépített szerelőlap az állványra vagy falra való felszereléshez
- Minden Li-Power és 18 Voltos LiHD csúszóérintkezős akkuegységgel üzemeltethető

**Rendszertartozékok**

Akkuegységek → 72

14,4 V  
18 V



| Műszaki adatok                   | Akkus fűthető kabát HJA 14.4-18 |
|----------------------------------|---------------------------------|
| Akkuegység típusa                | Li-Ion / LiHD                   |
| <b>Szállítási terjedelem</b>     |                                 |
| Méret                            | Rendelési szám                  |
| XS                               | 657025                          |
| S                                | 657026                          |
| M                                | 657027                          |
| L                                | 657028                          |
| XL                               | 657029                          |
| XXL                              | 657030                          |
| XXXL                             | 657031                          |
| Power adapter PA 14.4-18 LED-USB | ■                               |
| akkuegység és töltő nélkül       | ■                               |

**A termék előnyei**

- Kiváló minőségű akkus fűthető kabát munkavégzés közben és szabadidős használatra - meleg, kényelmes és sokoldalú
- A hat fűtőzóna egyszerre vagy szelektíven fűthető három fűtőfokozatban
- Meleg kezek a két fűtött kabátzsebnek köszönhetően
- Akár 12 órán keresztül kellemes meleg az 1. fokozaton, vagy 5 óra nagyon meleg a 3. fokozaton egy akkutöltéssel (18 V/5,2 Ah/valamennyi zóna)
- Akár 5 órán keresztül kellemes meleg az 1. fokozaton, vagy 2 óra meleg a 3. fokozaton egy 18V/2,0Ah akkuegység alkalmazásakor
- Rendkívül strapabíró, valamint szélálló és vízhatlan, tépésbiztos anyag
- Külső anyag 100% gyapjú, belül és a bélés 100% poliészter
- Egy jól elérhető akkuegység-zseb bal oldalon az oldalvarrat mögött
- Minden Li-Power és 14,4 és 18 Voltos LiHD csúszóérintkezős akkuegységgel üzemeltethető
- A kabát 10,8 V-os akkuegységgel is üzemeltethető a kisebb Metabo PowerMaxx PA Power adapterrel (Rendelési szám: 606212000)

**Akkuerő okosan kombinálva.**

10,8 V



**Combo Set 2.1 10.8 V Quick Pro**

- Akkus fűrócsavarozó - PowerMaxx BS Quick
  - Akkus ütvecsavarozó - PowerMaxx SSD
  - Gyorsbefogó fűrótokmány »Quick«
  - Gyorscsereülő sarokadapter »Quick«
  - Li-Power akkuegység (10,8 V/2,0 Ah)
  - Li-Power akkuegység (10,8 V/4,0 Ah)
  - Töltő - LC 40
  - MetaLoc II-ben
- Rendelési szám 685053000**



**Combo Set 2.2 10.8 V Quick Pro**

- Akkus fűrócsavarozó - PowerMaxx BS Quick
  - Akkus kardfűrész - PowerMaxx ASE
  - Gyorsbefogó fűrótokmány »Quick«
  - Gyorscsereülő sarokadapter »Quick«
  - Li-Power akkuegység (10,8 V/2,0 Ah)
  - Li-Power akkuegység (10,8 V/4,0 Ah)
  - Töltő - LC 40
  - MetaLoc III-ban
- Rendelési szám 685054000**



**Combo Set 2.5 10.8 V**

- Akkus fűrócsavarozó - PowerMaxx SB Basic
  - Akkus ütvecsavarozó - PowerMaxx SSD
  - Gyorsbefogó tokmány
  - 2 db Li-Power akkuegység (10,8 V/2,0 Ah)
  - Töltő - LC 40
  - Műanyag hordtáska
- Rendelési szám 685091000**

18 V



**Combo Set 2.6.1 18V**

- Akkus fűrócsavarozó - BS 18
  - Akkus multiszerszám - MT 18 LTX
  - 2 db Li-Power akkuegység (18 V/2,0 Ah)
  - Töltő - SC 60 Plus
  - Műanyag hordtáska
- Rendelési szám 685081000**
- vagy az SB 18 akkus ütvefúróval (a BS 18 helyett)
- Combo Set 2.6.2 18 V**  
**Rendelési szám 685088000**



**Combo Set 2.4.3 18V**

- Akkus fűrócsavarozó - BS 18
  - Akkus sarokcsiszoló - W 18 LTX 125 Quick
  - Li-Power akkuegység (18 V/2,0 Ah)
  - Li-Power akkuegység (18 V/4,0 Ah)
  - Töltő - SC 60 Plus
  - Műanyag hordtáska
- Rendelési szám 685082000**
- vagy az SB 18 akkus ütvefúróval (a BS 18 helyett)
- Combo Set 2.4.4 18 V**  
**Rendelési szám 685089000**



**Combo Set 2.4.1 18 V**

- Akkus fűrócsavarozó - BS 18 LT
  - Akkus sarokcsiszoló - W 18 LTX 125 Quick
  - 2 db Li-Power akkuegység (18 V/4,0 Ah)
  - Töltő - ASC 30-36 V »AIR COOLED«
  - MetaLoc IV-ben
- Rendelési szám 685038000**
- vagy az SB 18 LT BL akkus ütvefúróval (a BS 18 LT helyett)
- Combo Set 2.4.2 18 V**  
**Rendelési szám 685039000**



**Combo Set 2.3.2 18V**

- Akkus fűrócsavarozó - BS 18
  - Akkus kombikalapács - KHA 18 LTX
  - 2 db Li-Power akkuegység (18 V/2,0 Ah)
  - Töltő - SC 60 Plus
  - Műanyag hordtáska
- Rendelési szám 685083000**
- vagy az SB 18 akkus ütvefúróval (a BS 18 helyett)
- Combo Set 2.3.4 18 V**  
**Rendelési szám 685090000**



**Combo Set 2.3.3 18V**

- Akkus fűrócsavarozó - BS 18 LT Quick
  - Akkus kombikalapács - KHA 18 LTX
  - Gyorsbefogó fűrótokmány »Quick«
  - Gyorscsereülő bittartó »Quick«
  - Gyorscsereülő sarokadapter »Quick«
  - 2 db Li-Power akkuegység (18 V/4,0 Ah)
  - Töltő - ASC 30-36 V »AIR COOLED«
  - MetaLoc III
- Rendelési szám 685084000**

01

02

03

04

05

06

07

08

09

10

11

12

13

14

15



# 18 V LiHD



Ezeket a Combo készleteket LiHD akkuegységekkel szerelték fel. Ez az akkus generáció nagyobb teljesítményt, hosszabb élettartamot és hosszabb működési t tesz lehetővé. A nagy teljesítményű vellek és az új fejlesztésű komponensek kombinációja gondoskodik arról, hogy a maximális erő rendkívül hosszú ideig álljon rendelkezésre. Egy mérföldkő a vezetékmentes építkezés felé vezető úton.



### Combo Set 2.1.11 18 V BL LiHD

- Akkus fúrócsavarozó - BS 18 LT BL
- Akkus ütvecsavarozó - SSD 18 LTX 200 BL
- 2 db LiHD akkuegység (18 V/4,0 Ah)
- ASC 30-36 V töltő
- MetaLoc III

Rendelési szám 685123000

- vagy az SB 18 LT BL akkus ütvefúróval (a BS 18 LT BL helyett)

### Combo Set 2.1.12 18 V BL LiHD

Rendelési szám 685124000



### Combo Set 2.1.13 18 V BL LiHD

- Akkus-fúrócsavarozó - BS 18 LTX BL Q I
- Akkus ütvecsavarozó - SSD 18 LTX 200 BL
- 2 db LiHD akkuegység (18 V/5,5 Ah)
- ASC 30-36 V töltő
- Gyorscsereő bittartó »Quick«
- MetaLoc III

Rendelési szám 685125000

- vagy az SB 18 LTX BL Q I akkus ütvefúróval (a BS 18 LTX BL Q I helyett)

### Combo Set 2.1.14 18 V BL LiHD

Rendelési szám 685126000



### Combo Set 2.1.16 18 V BL LiHD

- Akkus fúrócsavarozó - BS 18 LT BL
- Akkus ütvecsavarozó - SSW 18 LTX 300 BL
- 2 db LiHD akkuegység (18 V/4,0 Ah)
- ASC 30-36 V töltő
- MetaLoc III

Rendelési szám 685128000

szállítható szeptembertől 2018



### Combo Set 2.1.17 18 V BL LiHD

- Akkus-fúrócsavarozó - BS 18 LTX BL Q I
- Akkus ütvecsavarozó - SSW 18 LTX 300 BL
- 2 db LiHD akkuegység (18 V/5,5 Ah)
- ASC 30-36 V töltő
- Gyorscsereő bittartó »Quick«
- MetaLoc III

Rendelési szám 685129000

szállítható szeptembertől 2018



### Combo Set 2.1.9 18 V BL LiHD

- Akkus fúrócsavarozó - BS 18 LT BL
- Akkus ütvecsavarozó - SSW 18 LTX 400 BL
- Adapter, 1/2" külső négylapú / 1/4" ütészálló
- 2 db LiHD akkuegység (18 V/4,0 Ah)
- ASC 30-36 V töltő
- MetaLoc III

Rendelési szám 685137000

- vagy az SB 18 LT BL akkus ütvefúróval (a BS 18 LT BL helyett)

### Combo Set 2.1.10 18 V BL LiHD

Rendelési szám 685138000



### Combo Set 2.3.6 18 V BL LiHD

- Akkus fúrócsavarozó - BS 18 LT BL
- Akkus kombikalapács - KHA 18 LTX BL 24 Quick
- 2 db LiHD akkuegység (18 V/4,0 Ah)
- ASC 30-36 V töltő
- MetaLoc III

Rendelési szám 685139000

- vagy az SB 18 LT BL akkus ütvefúróval (a BS 18 LT BL helyett)

### Combo Set 2.3.7 18 V BL LiHD

Rendelési szám 685140000



### Combo Set 2.3.8 18 V BL LiHD

- Akkus-fúrócsavarozó - BS 18 LTX BL Q I
- Akkus kombikalapács - KHA 18 LTX BL 24 Quick
- 2 db LiHD akkuegység (18 V/5,5 Ah)
- ASC 30-36 V töltő
- Gyorscsereő bittartó »Quick«
- MetaLoc III

Rendelési szám 685120000

- vagy az SB 18 LTX BL Q I akkus ütvefúróval (a BS 18 LTX BL Q I helyett)

### Combo Set 2.3.9 18 V BL LiHD

Rendelési szám 685121000



### Combo Set 2.4.5 18 V BL LiHD

- Akkus-fúrócsavarozó - BS 18 LTX BL Q I
- Akkus sarokcsiszoló - WB 18 LTX BL 125 Quick
- 2 db LiHD akkuegység (18 V/5,5 Ah)
- ASC 30-36 V töltő
- Gyorscsereő bittartó »Quick«
- MetaLoc IV

Rendelési szám 685094000

- vagy az SB 18 LT BL akkus ütvefúróval (a BS 18 LT BL helyett)

### Combo Set 2.4.6 18 V BL LiHD

Rendelési szám 685095000

## Nagy akkus sarokcsiszoló: 230 mm, 2.400 Watt, vezeték nélkül.

Világszerte az első akkus nagy sarokcsiszoló 230 mm-es tárcsával az ultimatív szabadságot kínálja Önnek: a forradalmi Metabo LiHD akku-technológiának köszönhetően ezzel a világújdonsággal olyan teljesítménydimenziókban törünk előre, amelyek eddig kizárólag a nagy teljesítményű hálózati üzemeltetésű gépekkel voltak elérhetőek. A csatlakozó aljzattól teljesen függetlenül a vezeték nélküli 36 Voltos géppel bármikor és bárhol erőteljesen darabolhat és végezhet nagyoló munkákat. A WPB 36 LTX BL 230 Quick olyan nagy teljesítményű, mint egy 2.400 Wattos hálózati gép, és a tokozott, szénkefe nélküli (BL), tökéletesített porvédelemmel ellátott motoroknak köszönhetően rendkívül robusztusak és hosszú élettartamúak.

BRUSHLESS MOTOR

Rendkívül hosszú élettartam poros környezetben is  
Egyedülálló tokozott, kapszulás Metabo szénkefe nélküli (BL) motor optimális porvédelemmel

Max. akkus flexibilitás  
2x 18V-os változatban is kapható



WPB 36 LTX BL 230

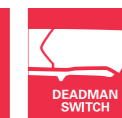
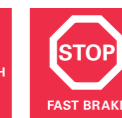
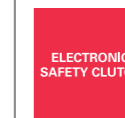

### Kompromisszumok nélküli felhasználóvédelem

- Csökkentett visszacsapódás blokkolt tárcsa esetén az elektronikus biztonsági lekapcsolásnak köszönhetően
- Biztonságos, másodpercek alatti tárcsaleállítás a biztonsági totmann kapcsolónak és a fékrendszernek köszönhetően
- Biztonságos tartás darabolásnál az elforgatható fő markolatnak köszönhetően



### Kiáll minden kemény tesztet a profi mindennapokban!

Mindez egyetlen akkutöltéssel megvalósítható:



11 daraboló vágás szalagkorlátban  
Anyag: acéllemez



Több, mint 75 tetőcserép  
Anyag: frankfurti tetőcserép



Több, mint 5 m daraboló vágás  
– beton lapokban  
Anyag: beton

# 36 V 2x 18 V



| Műszaki adatok         | Akkus sarokcsiszoló<br>WPB 36 LTX BL 230 | Akkus sarokcsiszoló<br>WPB 36-18 LTX BL 230 |
|------------------------|--|---|
| Akkuegység típusa      | Li-Ion / LiHD                            | Li-Ion / LiHD                               |
| Akkuegység feszültsége | 36 V                                     | 18 V  |
| Csiszolótárcsa-átmérő  | 230 mm                                   | 230 mm                                      |
| Üresjárat fordulatszám | 6.600 /min                               | 6.600 /min                                  |
| Orsómenet              | M 14                                     | M 14  |
| Súly (akkuegységgel)   | 6,1 kg                                   | 6,9 kg                                      |

### Szállítási terjedelem

| Rendelési szám                             | 613101 | 613102 |
|--|--------|--------|
| Védőbúra                                   | ■      | ■      |
| Támasztó alátét                            | ■      | ■      |
| Körmősanya                                 | ■      | ■      |
| Metabo VibraTech (MVT) kiegészítő markolat | ■      | ■      |
| Körmőskulcs                                | ■      | ■      |
| 2 db LiHD akkuegység (36 V / 6,2 Ah)       | ■      |        |
| 4 db LiHD akkuegység (18 V/8,0 Ah)         |        | ■      |
| Gyorstöltő - ASC Ultra »AIR COOLED«        | ■      |        |
| 2 db gyorstöltő - ASC Ultra »AIR COOLED«   |        | ■      |
| Műanyag hordtáska                          | ■      | ■      |
| MetaLoc hordtáska                          |        | ■      |

### A termék előnyei

- 100%-os kompatibilitás a 18 Voltos osztállyal: erős 36 Voltos üzemeles két Metabo 18 Voltos akkuegységgel
- Világszerte az első nagy sarokcsiszoló (átmérő: 230 mm) akkus üzemmóddal az erőteljes daraboláshoz és nagyoláshoz hálózattól függetlenül
- Széles felhasználói lehetőség a rendkívül nagy, 77 mm-es darabolómélységnek köszönhetően
- Egyedülálló tokozott Metabo szénkefe nélküli (BL) motor, optimális porvédelemmel a gyors előrehaladás és a legnagyobb hatékonyság érdekében
- Biztonsági totmann kapcsoló a felhasználó nagyfokú védelme érdekében
- Gyors fékrendszer a legnagyobb mértékű felhasználóvédelem érdekében: kikapcsolás után másodperceken belül leállítja a tárcsát
- Szerszám nélkül állítható védőbúra; elfordulásbiztosan rögzíthető
- Elforgatható fő markolat: nagyfokú biztonság és jobb kezelhetőség darabolásnál
- Metabo VibraTech (MVT) kiegészítő rezgéscsillapító markolat az egészségvédelem érdekében
- Kiegészítő markolat három helyzetben felszerelhető
- Elektronikus biztonsági lekapcsolás: csökkenti a visszacsapó hatást a tárcsa blokkolásakor – a nagy felhasználóvédelem érdekében
- Túlterhelés elleni védelem, lágyindítás és újraindulás elleni védelem
- Akkuegységek a töltésszint ellenőrzését szolgáló kapacitáskijelzővel

### Rendszertartozékok

Tartozék → 130 | Akkuegységek → 72

# 36 V 2x 18 V



| Műszaki adatok                      | Akkus kombikalapács<br>KHA 36 LTX | Akkus kombikalapács<br>KHA 36-18 LTX 32 |
|-------------------------------------|-----------------------------------|---|
| Akkuegység típusa                   | Li-Ion / LiHD                     | Li-Ion / LiHD                           |
| Akkuegység feszültsége              | 36 V                              | 18 V                                    |
| Max. egyedi ütőenergia (EPTA)       | 3,1 J                             | 3,1 J                                   |
| Max. ütésszám                       | 4.500 /min                        | 4.500 /min                              |
| Fúróátmérő betonban kalapácsfúróval | 32 mm                             | 32 mm                                   |
| Fúróátmérő falazatban fúrókoronával | 68 mm                             | 68 mm                                   |
| Fúróátmérő acélban                  | 13 mm                             | 13 mm                                   |
| Fúróátmérő puhafában                | 30 mm                             | 30 mm                                   |
| Üresjárat fordulatszám              | 0 - 1.100 /min                    | 0 - 1.100 /min                          |
| Szerszám befogás                    | SDS-plus                          | SDS-plus                                |
| Súly (akkuegységgel)                | 4,9 kg                            | 5,8 kg                                  |

### Szállítási terjedelem

| Rendelési szám   | 600795 | 600796 |
|--|--------|--------|
| SDS Plus száras szerszámokat fogadó kalapácsfúró tokmány | ■      | ■      |
| Gyorsbefogó fúrótokmány hengeres szerszámra              | ■      | ■      |
| Metabo VibraTech (MVT) rezgésmentes markolat             | ■      | ■      |
| Fúrásmélység-ütköző                                      | ■      | ■      |
| 4 db Li-Power akkuegység (18 V/8,0 Ah)                   |        | ■      |
| 2 db Li-Power akkuegység (36 V/5,2 Ah)                   | ■      |        |
| 2 db gyorstöltő - ASC Ultra »AIR COOLED«                 |        | ■      |
| Gyorstöltő - ASC Ultra »AIR COOLED«                      | ■      |        |
| Műanyag hordtáska  | ■      |        |
| MetaLoc hordtáska  |        | ■      |

Különböző felszereltségű változatokat a Metabo árlistában és az interneten találhat

### A termék előnyei

- 100%-os kompatibilitás a 18 Voltos osztállyal: erős 36 Voltos üzemeles két Metabo 18 Voltos akkuegységgel
- Kombikalapács 3 funkcióval: kalapácsfúrás, fúrás és vésés
- Metabo VibraTech (MVT): egészségkímélő, fáradtságmentes munkavégzés folyamatos alkalmazás mellett is
- ergonomikus kialakítású ház a kiegészítő markolat nélküli vésési munkálatokhoz
- Metabo Quick: gyors, szerszámmentes fúrótokmánycsere az SDS-plus és hengeres szárú fúrókkal való munkavégzéshez
- Vario (V) elektronika az anyaghoz illő fordulatszámmal való munkavégzéshez
- Metabo S-automatic biztonsági kuplung: a hajtómű mechanikus szétkapcsolásához a fúró blokkolása esetén a biztonságos munkavégzés érdekében
- Akkuegységek a töltésszint ellenőrzését szolgáló kapacitáskijelzővel

### Rendszertartozékok

Tartozék → 289 | Akkuegységek → 72



36 V  
2x 18 V



ÚJ

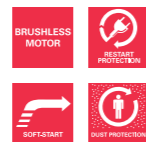

ÚJ

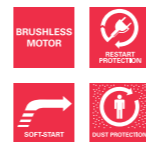

| Műszaki adatok                        | Akkus asztali körfűrész TS 36 LTX BL 254 | Akkus asztali körfűrész TS 36-18 LTX BL 254 |
|---------------------------------------|--|---|
| Akkuegység típusa                     | Li-Ion / LiHD                            | Li-Ion / LiHD                               |
| Akkuegység feszültsége                | 36 V                                     | 18 V  |
| Max. felfekvési felület               | 970 x 995 mm                             | 970 x 995 mm                                |
| Vágásmagasság                         | 0 - 87 mm                                | 0 - 87 mm                                   |
| Max vágásmagasság 90/45°              | 87 mm/50 mm                              | 87 mm/50 mm                                 |
| Max. vágásszélesség a párhuzamütközőn | 630 mm                                   | 630 mm                                      |
| Max. anyagszélesség a szögütközőn     | 200 mm                                   | 200 mm                                      |
| Üresjárat fordulatszám                | 5.000 /min                               | 5.000 /min                                  |
| Max. vágássebesség                    | 66 m/s                                   | 66 m/s                                      |
| Fűrészlap                             | Ø 254 x 30 mm                            | Ø 254 x 30 mm                               |
| Fűrészlap döntési tartománya          | -1,5 - 46,5 °                            | -1,5 - 46,5 °                               |
| Súly (akkuegységgel)                  | 34,5 kg                                  | 34,6 kg                                     |

**Szállítási terjedelelem**

| Rendelési szám                       | 613024 | 613025 |
|--------------------------------------|--------|--------|
| Keményfém fűrészlap (40 fog)         | ■      | ■      |
| Tartóállvány                         | ■      | ■      |
| Gumikerekek                          | ■      | ■      |
| Párhuzamütköző                       | ■      | ■      |
| Szögütköző                           | ■      | ■      |
| Asztalhosszabbító                    | ■      | ■      |
| Asztalszélesítő                      | ■      | ■      |
| Porciklon                            | ■      | ■      |
| Szövet porzsák                       | ■      | ■      |
| 2 db LiHD akkuegység (36 V / 6,2 Ah) | ■      |        |
| 4 db LiHD akkuegység (18 V/8,0 Ah)   |        | ■      |
| Gyorstöltő - ASC Ultra »AIR COOLED«  | 1      | 2      |
| Rögzítő heveder a MetaLoc-hoz        | ■      | ■      |
| MetaLoc hordtáska                    | ■      | ■      |

Különböző felszereltségű változatokat a Metabo árlistában és az interneten találhat

**A termék előnyei**

- 100%-os kompatibilitás a 18 Voltos osztállyal: erős 36 Voltos üzemelés két Metabo 18 Voltos akkuegységgel

- Rendkívül könnyű akkus asztali körfűrész húzható mobil funkcióval a maximális mobilitás érdekében
- Nagy teljesítményű Metabo szénkefe nélküli (BL) motor az olyan erős fűrészeléshez, mint egy hálózati üzemelésű géppel
- Beépített elszívás porciklonnal a pormentes munkavégzéshez porszívó nélkül
- Gyors csere a talajhoz közeli és álló helyzetben való fűrészelés közti csere érdekében a beépített, behajtható tartóállványnak köszönhetően
- Finoman beállítható párhuzamütköző, kettős rögzítésű gyorszorítóval
- A hasítóék szerszám nélkül lesüllyezhető a rejtett vágásokhoz és a szállításhoz
- A MetaLoc hordtáska és a tartozékok kompaktan a házon rögzíthetőek aállítás és a tárolás érdekében

**Rendszertartozékok**

Tartozék → 378

Akkuegységek → 72

36 V



| Műszaki adatok                | Akkus sövényvágó AHS 36 V | Akkus sövényvágó AHS 36-65 V |
|-------------------------------|---------------------------|------------------------------|
| Akkuegység típusa             | Li-Ion                    | Li-Ion                       |
| Akkuegység feszültsége        | 36 V                      | 36 V                         |
| Működési idő akkutöltésenként | 85 min                    | 85 min                       |
| Vágásvastagság                | 18 mm                     | 18 mm                        |
| Vágáshossz                    | 53 cm                     | 63 cm                        |
| Vágásszám üresjáratban        | 2.700 /min                | 2.700 /min                   |
| Súly (akkuegységgel)          | 3,9 kg                    | 4,1 kg                       |

**Szállítási terjedelelem**

| Rendelési szám                         | 602177 | 602203 |
|--|--------|--------|
| Li-Power akkuegység (36 V/2,5 Ah)      | ■      |        |
| 2 db Li-Power akkuegység (36 V/2,5 Ah) |        | ■      |
| Gyorstöltő - ASC Ultra »AIR COOLED«    |        | ■      |
| Töltő - ASC 30-36 V »AIR COOLED«       | ■      |        |
| Tároló tok                             | ■      | ■      |

**A termék előnyei**

- Könnyűsúlyú a profi sövényvágók között a 36 V-os osztályban
- Speciális geometriájú kés a kisebb mértékű kopás és ezáltal a 200%-kal hosszabb élettartam érdekében
- Tiszta vágás a kétoldalon 30°-os szögben gyémántcsiszolt késfogakkal
- Biztonsági alsó kés a nagyfokú munkabiztonság érdekében
- A kétfokozatú hajtóműnek köszönhetően nagy vágásteljesítmény
- Kellemes munkavégzés a gép rezgésszegény működésének, a tökéletes ergonómiának és a puha felületű markolatnak köszönhetően
- Biztonság az elektronikus gyors késleállításnak köszönhetően (0,3 másodpercen belüli leáll a kés)
- Az ütközésvédelem ághozzávezetéssel védi a felhasználót és a hajtóművet a visszacsapástól
- Akkuegységek a töltésszint ellenőrzését szolgáló kapacitáskijelzővel

**Rendszertartozékok**

Tartozék → 575

Akkuegységek → 72

01  
02  
03  
04  
05  
06  
07  
08  
09  
10  
11  
12  
13  
14  
15



## Akkuegységek

## LiHD akkuegységek



## LiHD csúszoérintkezős akkuegységek

- LiHD akkuegységek az ultimativ teljesítmény és a rendkívül hosszú élettartam érdekében minimális hőképződés mellett
- Ultra M technológia: intelligens akkumagement a hosszú élettartamú akkuegységekhez 3 éves garanciával
- Szabadalmaztatott »AIR COOLED« töltéstechnológia
- Állandó elektronikus egyedi cellánkénti ellenőrzés (ESCP) a töltésnél a különösen hosszú élettartam érdekében
- A processzorvezérelt töltés- és kisütésmanagement
- Kapacitáskijelző a töltésállapot folyamatos ellenőrzésére
- Memória-effektus nélkül
- Hosszan tárolható szinte önkisülés nélkül

| ÚJ | Akkuegység feszültsége | Akkuegységek kapacitása | AIR COOLED | Rendelési szám |
|----|------------------------|-------------------------|------------|----------------|
| ÚJ | 18 V                   | 4,0 Ah                  | ■          | 625367000*     |
| ÚJ | 18 V                   | 5,5 Ah                  | ■          | 625368000*     |
| ÚJ | 18 V                   | 8,0 Ah                  | ■          | 625369000*     |
|    | 36 V                   | 6,2 Ah                  | ■          | 625344000      |

## Li-Ion akkuegységek



## Li-Ion csúszoérintkezős akkuegység »AIR COOLED«

- Ultra M technológia: intelligens akkumagement a hosszú élettartamú akkuegységekhez 3 éves garanciával
- Szabadalmaztatott »AIR COOLED« töltéstechnológia
- Állandó elektronikus egyedi cellánkénti ellenőrzés (ESCP) a töltésnél a különösen hosszú élettartam érdekében
- A processzorvezérelt töltés- és kisütésmanagement
- Kapacitáskijelző a töltésállapot folyamatos ellenőrzésére
- Memória-effektus nélkül
- Hosszan tárolható szinte önkisülés nélkül

|  |        |        |   |            |
|--|--------|--------|---|------------|
|  | 14,4 V | 2,0 Ah | ■ | 625595000* |
|  | 14,4 V | 4,0 Ah | ■ | 625590000* |
|  | 18 V   | 2,0 Ah | ■ | 625596000* |
|  | 18 V   | 4,0 Ah | ■ | 625591000* |
|  | 18 V   | 5,2 Ah | ■ | 625592000* |
|  | 36 V   | 1,5 Ah | ■ | 625453000* |
|  | 36 V   | 5,2 Ah | ■ | 625529000* |



## 10,8 V-os Li-Ion akkuegységek

- Ultra M technológia: intelligens akkumagement a hosszú élettartamú akkuegységekhez 3 éves garanciával
- Állandó elektronikus egyedi cellánkénti ellenőrzés (ESCP) a töltésnél a különösen hosszú élettartam érdekében
- Memória-effektus nélkül
- Hosszan tárolható szinte önkisülés nélkül
- Kiváló környezeti tulajdonságok

|  |        |        |  |            |
|--|--------|--------|--|------------|
|  | 10,8 V | 2,0 Ah |  | 625438000* |
|  | 10,8 V | 4,0 Ah |  | 625585000* |
|  | 10,8 V | 5,2 Ah |  | 625597000* |



## Li-Ion akkuegységek 7,2 V

- Ultra M technológia: intelligens akkumagement a hosszú élettartamú akkuegységekhez 3 éves garanciával
- Állandó elektronikus egyedi cellánkénti ellenőrzés (ESCP) a töltésnél a különösen hosszú élettartam érdekében
- Memória-effektus nélkül
- Hosszan tárolható szinte önkisülés nélkül
- Kiváló környezeti tulajdonságok

|  |       |        |  |            |
|--|-------|--------|--|------------|
|  | 7,2 V | 2,2 Ah |  | 625487000* |
|--|-------|--------|--|------------|

| Akkuegység feszültsége   | Akkuegységek kapacitása | AIR COOLED | Rendelési szám |            |
|--|-------------------------|------------|----------------|------------|
| <p><b>Li-Ion akkuegység 25,2 V</b></p> <ul style="list-style-type: none"> <li>Ultra M technológia: intelligens akkumagement a hosszú élettartamú akkuegységekhez 3 éves garanciával</li> <li>Szabadalmaztatott »AIR COOLED« töltéstechnológia</li> <li>Állandó elektronikus egyedi cellánkénti ellenőrzés (ESCP) a töltésnél a különösen hosszú élettartam érdekében</li> <li>A processzorvezérelt töltés- és kisütésmanagement</li> <li>Kapacitáskijelző a töltésállapot folyamatos ellenőrzésére</li> <li>Memória-effektus nélkül</li> <li>Hosszan tárolható szinte önkisülés nélkül</li> <li>Kiváló környezeti tulajdonságok</li> </ul> | 25,2 V                  | 3,0 Ah     | ■              | 625437000* |

## Töltőkészülékek, töltőállomás



## ASC 30-36 V töltő

- Valamennyi Li-ion és LiHD csúszoérintkezős akkuegység (14,4 V-36 V) feltöltéséhez.
- Szabadalmaztatott »AIR COOLED« töltéstechnológia
- Töltőáram: 3,0 A
- Nagyon alacsony stand-by fogyasztás
- Processzorvezérelt töltésrendszer

Hálózati feszültség: 230 - 240 V  
Hálózati frekvencia: 50 - 60 Hz



## Töltőállomás ASC multi 8

- Akár nyolc Li-Ion és LiHD csúszoérintkezős 14,4-36 Voltos akkuegység gyors, párhuzamos feltöltése idővesztés nélkül tetszőleges felszereltség mellett
- Szabadalmaztatott "AIR COOLED" töltőtechnológia minden egyes akkuegységhez a gyors, kímélő és biztonságos töltés érdekében
- Robosztus alumínium ház felfüggesztéssel a helykímélő falra szereléshez. Hordfogantyúval a mobil alkalmazáshoz a helyszínen
- Egy csatlakozó vezeték (680 Watt) 8 teljes értékű töltőhellyel folyamatvezérelt töltő managementtel minden egyes akkus helynél
- Oldalsó be-/kikapcsoló gomb az egész töltőhöz
- Töltőáram: egyenként 3,0 A; töltési idő kb. 30 perc 1,5 Ah-nál; kb. 80 perc 4,0 Ah-nál
- Helykímélő és rendteremtő megoldás, ideális közepes és nagyobb üzemeknél vagy akár nagyobb kézműves üzemeknél
- Leegyszerűsített karbantartás, mert csak a csatlakozó kábel egy évente ismétlődő BGVA3 ellenőrzésére van szükség, a 8 ellenőrzéssel szemben

Hálózati feszültség: 230 - 240 V  
Hálózati frekvencia: 50 - 60 Hz



## ASC Ultra gyorsöltő

- Valamennyi Li-ion és LiHD csúszoérintkezős akkuegység (14,4 V-36 V) feltöltéséhez
- Szabadalmaztatott »AIR COOLED« töltéstechnológia
- Töltőáram: 6,5 A
- Nagyon alacsony stand-by fogyasztás
- Processzorvezérelt töltésrendszer





Töltési idő kb. 30 perc 1,5 Ah mellett; kb. 35 perc 4,0 Ah mellett  
Hálózati feszültség: 230 - 240 V  
Hálózati frekvencia: 50 - 60 Hz











## ASS 15 Plus gyorsöltő

- 24-25,2 Voltos Metabo NiCd akkuegységek, valamint 24-25,2 Voltos Li-Ion akkuegységek (KHA 24 akkus kombikalapács, MAG 28 LTX 32 akkus mágneses magfúró) feltöltéséhez.
- »AIR COOLED« funkció
- Refresh funkció az akkumulátorok ápolásához, NiCd akkuegységekhez
- Töltőáram: 5,0 A



















Refresh funkció: az NiCd-akkuegységek esetében a természetes önkisülés következtében előfordulhat, hogy az akkuegység cellái eltérő töltésállapotokkal rendelkeznek (memória effektus). Ezért használatkor nem áll rendelkezésre az akkuegység teljes teljesítménye. Ha ez a jelenség tűnne fel Önnek, a Refresh üzemmód segítségével megszüntetheti a memória effektust, elérheti az akkuegység teljes teljesítményét.  
Hálózati feszültség: 230 - 240 V  
Hálózati frekvencia: 50 - 60 Hz

|  | Rendelési szám |
|--|----------------|
|  <p><b>Töltő - LC 40</b></p> <ul style="list-style-type: none"> <li>A 10,8 V-os Li-Ion akkuegységek feltöltéséhez</li> <li>Töltőáram: 2,3 A</li> </ul> <p>Hálózati feszültség: 230 - 240 V<br/>Hálózati frekvencia: 50 - 60 Hz</p>   | 627064000*     |
|  <p><b>Töltő - LC 60</b></p> <ul style="list-style-type: none"> <li>A 7,2 V-os Li-Ion akkuegységek feltöltéséhez</li> <li>Töltőáram: 2,4 A</li> </ul> <p>Hálózati feszültség: 230 - 240 V<br/>Hálózati frekvencia: 50 - 60 Hz</p>  | 627306000*     |
|  <p><b>AC 30 Plus töltő</b></p> <ul style="list-style-type: none"> <li>Minden régi (627075000 sz. adapterrel) és új, 4,8 V - 18 V Metabo NiCd és NiMH akkuegység, valamint az új, 12 V - 18 V Li-Ion akkuegységek feltöltéséhez</li> <li>»AIR COOLED« funkció</li> <li>Töltőáram: 2,5 A</li> </ul> <p>Hálózati feszültség: 230 - 240 V<br/>Hálózati frekvencia: 50 - 60 Hz</p> | 627275000*     |
|  <p><b>Töltő - C 60</b></p> <ul style="list-style-type: none"> <li>A 12 V/1,7 Ah NiCd akkuegységek (625472000) feltöltéséhez</li> <li>Töltőáram: 2,2 A</li> </ul> <p>Hálózati feszültség: 230 - 240 V<br/>Hálózati frekvencia: 50 - 60 Hz</p>  | 627053000*     |
|  <p><b>Töltő 2 h Power Grip2/ PowerMaxx készülékekhez</b></p> <ul style="list-style-type: none"> <li>Speciálisan a Power Grip2 és PowerMaxx készülékekhez (tartalékként)</li> <li>Töltőáram: 0,7 A</li> </ul> <p>Hálózati feszültség: 230 - 240 V<br/>Hálózati frekvencia: 50 - 60 Hz</p>  | 627270000*     |

## Alapkészletek akkuegységek töltővel



|  | Rendelési szám |
|--|----------------|
|  <p><b>Alapkészlet 10,8 V / 2 x 2,0 Ah</b></p> <p>2 db akkuegység 10,8 V/2,0 Ah<br/>Töltő - LC 40</p>  | 685066000      |
|  <p><b>Alapkészlet 10,8 V / 1 db 2,0 Ah / 1 db 5,2 Ah</b></p> <p>1 db akkuegység 10,8 V/2,0 Ah<br/>1 db akkuegység 10,8 V/5,2 Ah<br/>Töltő - LC 40</p> | 685067000      |
|  <p><b>Alapkészlet 2 db 3,0 Ah</b></p> <p>2 db Li-Power akkuegység 18 V/3,0 Ah<br/>ASC 30-36 V töltő</p>   | 685107000      |
|  <p><b>Alapkészlet 3 db 4,0 Ah</b></p> <p>3 db Li-Power akkuegység 18 V/4,0 Ah<br/>ASC 30-36 V töltő</p>   | 685049000      |
|  <p><b>Alapkészlet 2 db 4,0 Ah</b></p> <p>2 db Li-Power akkuegység 18 V/4,0 Ah<br/>ASC 30-36 V töltő</p>   | 685050000      |
|  <p><b>Alapkészlet 3 db 5,2 Ah</b></p> <p>3 db Li-Power akkuegység 18 V/5,2 Ah<br/>ASC 30-36 V töltő</p>   | 685048000      |
|  <p><b>Alapkészlet 2 db 5,2 Ah</b></p> <p>2 db Li-Power akkuegység 18 V/5,2 Ah<br/>ASC 30-36 V töltő</p>   | 685051000      |
|  <p><b>Alapkészlet 3 db 5,2 Ah ASC Ultra</b></p> <p>3 db Li-Power akkuegység 18 V/5,2 Ah<br/>ASC Ultra töltő</p>                                       | 685061000      |

\* Önkiszolgáló csomagolás







|   | Rendelési szám |
|---|----------------|
|  <p><b>18 V</b></p> <p><b>Alapkészlet 3 db 4,0 Ah + Metaloc</b></p> <p>3 db Li-Power akkuegység 18 V/4,0 Ah<br/>ASC 30-36 V töltő<br/>Metaloc II</p>   | 685063000      |
|  <p><b>Alapkészlet 2 db 4,0 Ah + Metaloc</b></p> <p>2 db Li-Power akkuegység 18 V/4,0 Ah<br/>ASC 30-36 V töltő<br/>Metaloc II</p>  | 685064000      |
|  <p><b>Alapkészlet 2 db 5,2 Ah + 4,0 Ah + Metaloc</b></p> <p>2 db Li-Power akkuegység 18 V/5,2 Ah + 18V/4,0 Ah<br/>ASC 30-36 V töltő<br/>Metaloc II</p>  | 685117000      |
|  <p><b>Alapkészlet 2 db 5,2 Ah + Metaloc</b></p> <p>2 db Li-Power akkuegység 18 V/5,2 Ah<br/>ASC 30-36 V töltő<br/>Metaloc II</p>  | 685065000      |
|  <p><b>Alapkészlet 3 db 5,2 Ah ASC Ultra + Metaloc</b></p> <p>3 db Li-Power akkuegység 18 V/5,2 Ah<br/>ASC Ultra töltő<br/>Metaloc II</p>  | 685068000      |
|  <p><b>Alapkészlet 4 db 5,2 Ah + 2 db ASC Ultra + Metaloc</b></p> <p>4 db akkuegység 18 V/5,2 Ah<br/>2 db ASC Ultra töltő<br/>Metaloc II</p>   | 685106000      |
|  <p><b>Alapkészlet 3 db 5,2 Ah + Metaloc</b></p> <p>3 db Li-Power akkuegység 18 V/5,2 Ah<br/>ASC 30-36 V töltő<br/>Metaloc II</p>  | 685062000      |
|  <p><b>18 V</b></p> <p><b>LiHD TECHNOLOGY</b></p> <p><b>Alapkészlet 2 db LiHD 5,5 Ah</b></p> <p>2 db LiHD akkuegység 18 V/5,5 Ah<br/>ASC 30-36 V töltő</p> <p><b>ÚJ</b></p>                              | 685122000      |
|  <p><b>Alapkészlet 3 db LiHD 5,5 Ah</b></p> <p>3 db LiHD akkuegység 18 V/5,5 Ah<br/>ASC 30-36 V töltő</p>  | 685074000      |
|  <p><b>18 V</b></p> <p><b>LiHD TECHNOLOGY</b></p> <p><b>Alapkészlet 2 db LiHD 5,5 Ah + Metaloc</b></p> <p>2 db LiHD akkuegység 18 V/5,5 Ah<br/>ASC Ultra gyorsöltő<br/>Metaloc II</p> <p><b>ÚJ</b></p> | 685077000      |
|  <p><b>Alapkészlet 3 db LiHD 4,0 Ah + Metaloc</b></p> <p>3 db LiHD akkuegység 18 V/4,0 Ah<br/>ASC 30-36 töltő<br/>Metaloc II</p>   | 685133000      |
|  <p><b>Alapkészlet 3 db LiHD 4,0 Ah</b></p> <p>3 db LiHD akkuegység 18 V/4,0 Ah<br/>ASC 30-36 V töltő</p>  | 685132000      |
|  <p><b>Alapkészlet 2 db LiHD 4,0 Ah + ASC Ultra + Metaloc</b></p> <p>2 db LiHD akkuegység 18 V/4,0 Ah<br/>ASC Ultra gyorsöltő<br/>Metaloc II</p>   | 685130000      |
|  <p><b>Alapkészlet LiHD 1 db 4,0 + 1 x 5,5 Ah + Metaloc</b></p> <p>1 db LiHD akkuegység 18V/4,0 Ah + 1 db LiHD akkuegység 18 V/5,5 Ah<br/>Gyorsöltő ASC 30-36 V<br/>Metaloc II</p>                     | 685136000      |
|  <p><b>Alapkészlet 3 db LiHD 5,5 Ah + Metaloc</b></p> <p>3 db LiHD akkuegység 18 V/5,5 Ah<br/>ASC 30-36 V töltő<br/>Metaloc II</p>   | 685069000      |
|  <p><b>Alapkészlet 2 db LiHD 8,0Ah + ASC Ultra + Metaloc</b></p> <p>2 db LiHD akkuegység 18 V/8,0 Ah<br/>ASC Ultra töltő<br/>Metaloc II</p>  | 685131000      |
|  <p><b>Alapkészlet 3 db LiHD 8,0Ah + ASC Ultra + Metaloc</b></p> <p>3 db LiHD akkuegység 18 V/8,0 Ah<br/>ASC Ultra töltő<br/>Metaloc II</p>  | 685134000      |
|  <p><b>Alapkészlet 4 db LiHD 8,0Ah + 2 db ASC Ultra + Metaloc</b></p> <p>4 db LiHD akkuegység 18 V/8,0 Ah<br/>2 db ASC Ultra töltő<br/>Metaloc II</p>  | 685135000      |
|  <p><b>36 V</b></p> <p><b>Alapkészlet 2 db 36V LiHD 6,2Ah + ASC Ultra + Metaloc</b></p> <p>2 db 36V LiHD akkuegység 18 V/6,2 Ah<br/>ASC Ultra töltő<br/>Metaloc II</p>                                 | 685115000      |

## Tartozékok »Quick« fúrógéphez és fúrócsavarozóhoz

| Tartozék »Quick« fúrógéphez és fúrócsavarozókhoz  | Rendelési szám |
|---|----------------|
|  <p><b>PowerX3 nyomatéksokszorozó feltét</b></p> <ul style="list-style-type: none"> <li>A nyomatéksokszorozó feltét lehetővé teszi a gép teljesítményének (forgatónyomaték) háromszoros növelését a legkeményebb alkalmazásokhoz</li> <li>Minden Metabo akkus fúrócsavarozóhoz, akkus ütvefúróhoz és Metabo »Quick« gyorscsereelő rendszerrel ellátott fúrógéphez használható, 43 mm-es nyakmérettel</li> <li>Szabvány felszerelés bittel (1 x TX 50) és köztes idommal a markolat hosszának beigazításához</li> <li>Szerszámfelfogatás, 1/2"-os külső négylap és 1/4" (6,35 mm) belső hatlap</li> </ul> <p>Figyelem: a PowerX3-t csak a következő gépekkel és fordulatszámától függően előírt hosszúságú markolattal együtt használja: minden LTX »Quick« akkus fúrócsavarozó és ütvefúró, valamint BE 75 Quick fúrógép: 640 mm markolati hossz; BE 1300 Quick fúrógép: 380 mm markolati hossz</p> | 627256000      |
|  <p><b>Gyorscsereelő fogaskoszorús fúrótokmány »Quick«</b></p> <ul style="list-style-type: none"> <li>Egyszerűbb, gyorsabb és kényelmesebb fúrótokmánycsere a Metabo »Quick« gyorscsereelő rendszernek köszönhetően</li> <li>Ütvefúrásálló kivitelezés, jobb és bal forgásirányhoz is alkalmazható</li> <li>Befogási tartomány: 1,5-13 mm</li> <li>Alkalmazható minden Metabo »Quick« géphez</li> </ul>   | 627238000*     |
|  <p><b>Gyorscsereelő fúrótokmány Futuro Plus S 1 M, »Quick«</b></p> <ul style="list-style-type: none"> <li>Egyszerűbb, gyorsabb és kényelmesebb fúrótokmánycsere a Metabo »Quick« gyorscsereelő rendszernek köszönhetően</li> <li>Stabil kivitelezésű fém hüvellyel; 1 hüvelyes kialakítású; ütvefúróhoz is alkalmazható kivitel; alkalmazható jobb és bal forgásirányhoz is</li> <li>Befogási tartomány: 1,5-13 mm</li> <li>Alkalmazható minden Metabo »Quick« géphez</li> </ul>   | 627240000*     |
|  <p><b>Gyorscsereelő fúrótokmány Futuro Plus H 1 R+L, »Quick«</b></p> <ul style="list-style-type: none"> <li>Egyszerűbb, gyorsabb és kényelmesebb fúrótokmánycsere a Metabo »Quick« gyorscsereelő rendszernek köszönhetően</li> <li>Műanyag hüvelyes kivitelezésű; 1-hüvelyes kialakítású; ütvefúróhoz nem alkalmazható; jobb és bal forgásirányhoz is használható</li> <li>Befogási tartomány: 1,0-10 mm</li> <li>Alkalmazható minden Metabo »Quick« géphez</li> </ul>   | 627259000*     |
|  <p><b>Gyorscsereelő fúrótokmány Futuro Plus H 1 R+L, »Quick«</b></p> <ul style="list-style-type: none"> <li>Egyszerűbb, gyorsabb és kényelmesebb fúrótokmánycsere a Metabo »Quick« gyorscsereelő rendszernek köszönhetően</li> <li>Kompakt műanyag hüvelyes kivitelezés; 1-hüvelyes kialakítású; ütvefúróhoz nem alkalmazható; jobb és bal forgásirányhoz is használható</li> <li>Befogási tartomány: 1,5-13 mm</li> <li>Alkalmazható minden Metabo »Quick« géphez</li> </ul>  | 636608000*     |
|  <p><b>Gyorscsereelő menetfúró tokmány M4-M6</b></p> <ul style="list-style-type: none"> <li>Gyorszorító fúrótokmány a négylapfejű menetfúrók vagy hengeres szárú fúrók befogatásához</li> <li>Egyszerűbb, gyorsabb és kényelmesebb fúrótokmánycsere a Metabo »Quick« gyorscsereelő rendszernek köszönhetően</li> <li>Műanyag hüvelyes kivitelezésű; 1-hüvelyes kialakítású; ütvefúróhoz nem alkalmazható; jobb és bal forgásirányhoz is használható</li> <li>Befogási tartomány: 1,5-8 mm; fúrótokmány négylap kialakítású felfogatással, 3,5 M4-hez és 5,0 mm M6-hoz</li> <li>Alkalmazható minden Metabo »Quick« géphez</li> </ul>   | 627235000*     |
|  <p><b>Gyorscsereelő menetfúró tokmány M8-M12</b></p> <ul style="list-style-type: none"> <li>Gyorszorító fúrótokmány a négylapfejű menetfúrók vagy hengeres szárú fúrók befogatásához</li> <li>Egyszerűbb, gyorsabb és kényelmesebb fúrótokmánycsere a Metabo »Quick« gyorscsereelő rendszernek köszönhetően</li> <li>Műanyag hüvelyes kivitelezésű; 1-hüvelyes kialakítású; ütvefúróhoz nem alkalmazható; jobb és bal forgásirányhoz is használható</li> <li>Befogási tartomány: 1,5-13 mm; fúrótokmány négylap kialakítású felfogatással, 6,0 mm M8-hoz és 8,1 mm M10-hez és M12-höz</li> <li>Alkalmazható minden Metabo »Quick« géphez</li> </ul>  | 627237000*     |
|  <p><b>Gyorscsereelő bittartó »Quick«</b></p> <ul style="list-style-type: none"> <li>Egyszerűbb, gyorsabb és kényelmesebb bittartócsere a Metabo »Quick« gyorscsereelő rendszernek köszönhetően</li> <li>A bittartó 1/4" külső hatlap kialakítású bitekhez használható a DIN 3126- C 6,3 és E 6,3 szerint</li> <li>Alkalmazható minden Metabo »Quick« géphez</li> </ul>   | 627241000*     |
|  <p><b>Gyorscsereelő sarokadapter »Quick«</b></p> <ul style="list-style-type: none"> <li>Szerszámmentes, gyors és kényelmes sarokadapter rögzítés</li> <li>Quick-orsó a 627240000 számú gyorscsereelő Quick orsó és a 627241000 számú Quick bittartó felhelyezéséhez</li> <li>Mágneses bitbefogó 1/4"-os (6,35mm) hatlapú szárral</li> <li>Alkalmazható mind jobb, mind bal forgásirányhoz</li> <li>Alkalmas akkus gépekhez max. 110 Nm-ig</li> <li>Alkalmazható minden Metabo »Quick« géphez 43 mm-es szorítónyak-átmérővel</li> </ul>   | 627242000*     |

|  |                              |
|--|------------------------------|
|  <p><b>Gyorscsereelő sarokadapter »Quick«</b></p> <ul style="list-style-type: none"> <li>Szerszámmentes, gyors és kényelmes sarokadapter rögzítés</li> <li>Quick-orsó a 627240000 számú gyorscsereelő Quick orsó és a 627241000 számú Quick bittartó felhelyezéséhez</li> <li>Mágneses bitbefogó 1/4"-os (6,35mm) hatlapú szárral</li> <li>Alkalmazható mind jobb, mind bal forgásirányhoz</li> <li>Alkalmas az akkus gépekhez max. 100 Nm-ig</li> <li>Alkalmazható minden Metabo LT »Quick« géphez (2013/02 gyártási évtől)</li> </ul> | Rendelési szám<br>627077000* |
|  <p><b>Gyorscsereelő sarokadapter »Quick«</b></p> <ul style="list-style-type: none"> <li>A nehezen hozzáférhető helyeken végzett csavarozáshoz és fúráshoz</li> <li>Mágneses bitbefogó 1/4"-os (6,35mm) hatlapú szárral</li> <li>Speciális acél hajtómű</li> <li>Alkalmazható jobb és bal forgásirányhoz is; max. 28 Nm</li> <li>Speciálisan a következőkhöz: PowerMaxx BS Quick és a BS 18 Quick</li> </ul>  | Rendelési szám<br>627261000* |



## Tartozékok PowerGrip / PowerMaxx-hoz

|   | Rendelési szám |
|---|----------------|
|  <p><b>Sarokcsavarozó feltét PowerMaxx-hoz (rég)</b></p> <ul style="list-style-type: none"> <li>Mágneses bitbefogó 1/4"-os (6,35mm) hatlapú szárral</li> <li>Speciális acél hajtómű</li> <li>Jobb - és bal irányú csavarozásra is alkalmas; a PowerMaxx-hoz max. 16 Nm-ig</li> </ul> <p>Nehezen hozzáférhető helyeken végzett könnyebb csavarozáshoz<br/>Kifejezetten a PowerMaxx-hoz (7,2V)</p>   | 630650000*     |
|  <p><b>Fogaskoszorús fúrótokmány</b></p> <ul style="list-style-type: none"> <li>1/4"-os (6,35 mm) hatlapú szárral, bitbefogóval és tokmánykulccsal</li> </ul> <p>Befogás: 0,5-6,5 mm</p>   | 635100000*     |
|  <p><b>Adapter</b></p> <ul style="list-style-type: none"> <li>Adapter hatlapú szárral, méret: 6,3 és 1/2"-20 UNF</li> <li>Fúrótokmány (pl. 636623000) PowerMaxx 630650000-hoz való sarokcsavarhúzó betétbe történő behelyezéséhez</li> </ul> <p>Fúrótokmány kombinálva a sarokcsavarozó előtéttel. Segítségével a PowerMaxx Li sarokfúróként is alkalmazható.</p>  | 625226000*     |
|  <p><b>Sarokcsavarozó feltét PowerMaxx 12-höz</b></p> <ul style="list-style-type: none"> <li>Mágneses bitbefogó 1/4"-os (6,35mm) hatlapú szárral</li> <li>Speciális acél hajtómű</li> <li>Jobb - és bal irányú csavarozásra is alkalmas; a PowerMaxx-hoz max. 28 Nm-ig</li> </ul> <p>Nehezen hozzáférhető helyeken végzett könnyebb csavarozáshoz<br/>Speciálisan a következőkhöz: 12/BS PowerMaxx BS (típuszám: 600090; 600091; 600092)</p> | 630649000*     |
|  <p><b>Futuro Plus H1, R+L, 1-10 mm, 1/2" UNF gyorsbefogó tokmány</b></p> <ul style="list-style-type: none"> <li>Speciális fejlesztés, tengelyrögzítéssel ellátott fúrógépekhez</li> <li>Műanyag hüvely</li> <li>1-hüvelyes, tartógyűrű nélkül</li> </ul> <p>Befogás: 1,0-10 mm<br/>Belső menet: 1/2"-20 UNF<br/>Külső átmérő: 40 mm<br/>Hossz (zárva): 49 mm<br/>Súly: 0,15 kg</p>                        | 636219000*     |
|  <p><b>Gyorsbefogó fúrótokmány Futuro Plus H1 M</b></p> <ul style="list-style-type: none"> <li>Speciális fejlesztés, tengelyrögzítéssel ellátott fúrógépekhez</li> <li>1-hüvelyes (tartógyűrű nélkül)</li> </ul> <p>Befogás: 0,8 - 6,5 mm<br/>Belső menet: 1/2"-20 UNF<br/>Külső átmérő: 34 mm<br/>Hossz (zárva): 57 mm<br/>Súly: 0,14 kg</p>  | 636623000*     |

\* Önkiszolgáló csomagolás

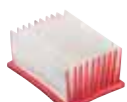

## Tartozékok a KHA 18 LTX BL 24 Quick akkus kombikalapácshoz

|  | Rendelési szám |
|--|----------------|
|  <p><b>ISA 18 LTX 24 beépített porelszívás</b></p> <ul style="list-style-type: none"> <li>■ Rendkívül könnyű és kompakt porelszívás a pormentes fúráshoz betonban, kőben és falazatban</li> <li>■ Egyszerű szerszámmentes felszerelés a KHA 18 LTX BL 24 Quick akkus kalapácsra</li> <li>■ Ideális fej feletti munkavégzéshez vagy porérzékeny területeken</li> <li>■ Egészségkímélő munkavégzés a HEPA szűrőnek köszönhetően a legkisebb porrészecskékénél</li> <li>■ Pontosan beállítható a különböző fúrásmélységekhez és fúróhosszakhoz</li> <li>■ Szerszám nélkül kicseerélhető elszívófej kopásszegény kefékkel</li> <li>■ 3 másodperc utánfutás a maradék por furatból való elszívásához</li> <li>■ Egyszerűen kiüríthető, átlátszó gyűjtőtartály, pl. 160 db 6 / 40 mm-es átmérőjű furathoz</li> <li>■ 100%-os fúróteljesítmény aktív porelszívás mellett a saját motorral való üzemeltetésnek köszönhetően</li> </ul> <p>Fúróátmérő: 5 - 16 mm<br/>Max. fúróhossz: 160 mm<br/>Névleges teljesítményfelvétel: 65 W<br/>Súly: 1,1 kg<br/>Szállítási terjedelem: cserélhető szívófej</p> | 631341890      |
| <p><b>ISA 18 LTX 24 beépített porelszívás a Metaloc-ban</b></p>  | 631341840      |
|  <p><b>Szívófej, 2 részes az ISA 18 LTX géphez</b></p> <ul style="list-style-type: none"> <li>■ Eredeti szívófej a legnagyobb elszívóteljesítmény eléréséhez az ISA 18 LTX-vel</li> </ul>  | 623767000      |
|  <p><b>HEPA szűrő az ISA 18 LTX géphez</b></p> <ul style="list-style-type: none"> <li>■ HEPA szűrő a legnagyobb fokú egészségvédelem érdekében</li> <li>■ Visszatartja a 0,3 µ feletti finomporok 99,995 %-át</li> </ul>   | 623768000      |

## Tartozékok akkus kartuspisztolyokhoz



| Kartuscsovek  | Rendelési szám |
|---|----------------|
|  <p><b>Kartuscsovek</b></p> <ul style="list-style-type: none"> <li>■ 400 ml-es kartuscsovek fogas rúddal és kinyomó tányérral a kereskedelembe kapható fóliaszákokhoz és kartusokhoz</li> </ul> | 630148000*     |

## Tartozékok akkus vakszegecslő pisztolyhoz

| Befogó pofák  | Rendelési szám |
|---|----------------|
|  <p><b>Befogó pofák</b></p> <ul style="list-style-type: none"> <li>■ Speciálisan edzett befogó pofák, így kopásszegény és hosszú élettartamú</li> </ul> | 627355000*     |

ÚJ

## Tartozékok akkus építkezési fényvetőhöz

| Állványok  | Rendelési szám |
|--|----------------|
|  <p><b>Állvány akkus építkezési fényvetőlámpához</b></p> <ul style="list-style-type: none"> <li>■ Teleszkópos lábak, gyorsreteszeléssel és kiegészítő központi teleszkópkihúzás</li> <li>■ Biztonságos állás a csúszásbiztos gumilábaknak köszönhetően, a statív lábait láncsal biztosították</li> <li>■ Könnyen szállítható a hevedernek és a hordtáskának köszönhetően</li> </ul> <p>Munkamagasság: 85 cm – 173 cm<br/>Csatlakozómenet: 5/8"<br/>Súly: 5 kg</p>   | 623729000      |
|  <p><b>Tartó állvány</b></p> <ul style="list-style-type: none"> <li>■ Multifunkcionális állvány alumíniumból az építési területekre</li> <li>■ Ideális a méterjelzésen való munkához</li> <li>■ Teleszkópos láb gyorsreteszeléssel és kitérítőtővel</li> <li>■ Állítható oszlop metrikus mérőskálaival a magasság finom beállításához</li> <li>■ Levehető állványfej a kényelmes felépítés érdekében</li> <li>■ Biztos állás a csúszásmentes gumilábaknak köszönhetően</li> <li>■ Adapteridom különböző készülékek csatlakoztatására</li> <li>■ Könnyen szállítható a hevedernek és a hordtáskának köszönhetően</li> </ul> <p>Munkamagasság: 74 cm - 192 cm<br/>Munkamagasság a hosszabbító idommal együtt: 265 cm-ig<br/>Csatlakozómenet: 1/4" + 5/8"<br/>Súly: 5 kg</p> | 628791000      |
| Védő üveg  | Rendelési szám |
|  <p><b>Védő üveg, matt</b></p> <ul style="list-style-type: none"> <li>■ Pót védő üveg építkezési fényvetőhöz</li> <li>■ Alkalmazható 602111010 és 602122850 rendelési sz. építkezési fényvetőhöz</li> </ul>   | 623569000*     |

## M+ rendszer: Tökéletesen a géppel összehangolt tartozékok a maximális teljesítmény érdekében.

A gépeket és a tartozékokat a Metabo-nál már a fejlesztés során optimálisan összehangolják egymással és közösen tesztelik azokat. Az értéktöbblet az Ön számára: maximális teljesítmény a darabolás, nagyolás vagy polírozás területén a Metabo+ rendszer hatásának köszönhetően.



# 02



## Sarokcsiszolók Sarokpolírozók

# Laposfejű sarokcsiszoló: a problémamegoldó szűk szögeknel: 39°-ig.

Sarokvarratokat kell elcsiszolnia kis szögletekben, vagy mégly tompa varratokat kell megtisztítania? Hagyja az időrabló drótkéfézést és a szerszámok átalakítását. A laposfejű sarokcsiszoló 1.550 Wattig mindig segítségére lesznek ott, ahol szűk lesz a tér. Ezekkel gyorsan és biztonságosan dolgozhat a nehezen hozzáférhető és szűk helyeken 39°-os szögig. A rendkívül lapos hajtóműfej mindezt lehetővé teszi.

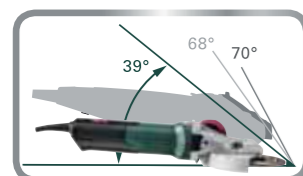

**MARATHON MOTOR**

**Metabo Marathon-Motor a hosszabb élettartam és a még nagyobb áthúzóerő érdekében**

- Szabadalmaztatott porvédelemmel
- Akár 20 %-kal nagyobb túlterhelhetőség
- Akár 50 %-kal nagyobb forgatónyomaték



**Gyors és biztonságos a szűk szögletekben 39°-ig**  
A rendkívül lapos hajtóműfejnek köszönhetően



WEPBF 15-150 Quick



**Nagy felhasználóvédelem**

- Szabadalmaztatott, mechanikus tárcsafék
- Ergonomikus biztonsági kapcsoló Totmann funkcióval: Tárcsaleállítás felengedés után 2 másodpercen belül, áramkimaradás esetén is



**Szerszám nélküli és gyors tárcsacsere**  
Quick gyorszorító anyával

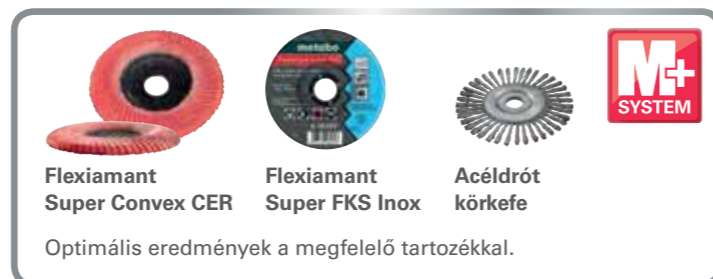

Flexiamant Super Convex CER

Flexiamant Super FKS Inox

Acéldrót körkefe

Optimális eredmények a megfelelő tartozékkal.

## A laposfejű sarokcsiszoló megoldja a problémákat a szűk helyeken ...



... gyorsabban, mint az egyenescsiszolóval



... egyszerűbben, mint a drótkéfével



... biztonságosabban, mint átalakított szerszámokkal

18 V  
Ø 125 mm



### Műszaki adatok

|                                 |               |
|---------------------------------|---------------|
| Akkuegység típusa               | Li-Ion / LiHD |
| Akkuegység feszültsége          | 18 V          |
| Lehető legkisebb elérhető sarok | 43 °          |
| Csiszolótárcsa-átmérő           | 125 mm        |
| Üresjárat fordulatszám          | 8.000 /min    |
| Orsómenet                       | M 14          |
| Súly (akkuegységgel)            | 2,4 kg        |

### Akkus laposfejű sarokcsiszoló WF 18 LTX 125 Quick

### Szállítási terjedelem

| Rendelési szám   | 601306 |
|--|--------|
| 1 db Flexiamant Super Convex lamellás csiszolótányér (125 mm; P60) | ■      |
| Védőbúra   | ■      |
| Támasztó alátét  | ■      |
| Gyorszorító anyá   | ■      |
| Kiegészítő markolat  | ■      |
| Porvédő szűrő  | ■      |
| 2 db Li-Power akkuegység (18 V/5,2 Ah)                             | ■      |
| Töltő - ASC 30-36 V »AIR COOLED«                                   | ■      |
| Műanyag hordtáska  | ■      |

Különböző felszereltségű változatokat a Metabo árlistában és az interneten találhat

### A termék előnyei

- A rendkívül lapos hajtóműház lehetővé teszi a munkavégzést a szűk sarkokban, 43°-ig
- Kompakt kialakítás a hegesztési salak, rozsdá vagy lakk gyors eltávolításához olyan szűk helyeken, mint pl. keret és váz szerkezetek esetén
- Fáradtságmentes munkavégzés a szűk helyeken lévő hegesztési varratokon is a karcsú markolatnak köszönhetően
- Robosztus motor a hosszú élettartam érdekében
- Metabo Quick a szerszám nélküli tárcsacserehez a gyorszorító anyának köszönhetően
- Szerszám nélküli állítható védőbúra; elfordulásbiztosan rögzíthető
- Elforgatható akkuegység nehezen hozzáférhető helyeken való jobb munkavégzésre
- Levehető és tisztítható porvédő szűrő a durva részecskékkel szembeni motorvédelem érdekében
- Túlterhelés elleni védelem: védi a motort a túlmelegedéstől
- Elektronikus lágyindítás a sima elindításhoz
- Újra elindulás elleni védelem: megakadályozza a véletlen beindulást áramkimaradás után
- Akkuegységek a töltésszint ellenőrzését szolgáló kapacitáskijelzővel

### Rendszertartozékok

Tartozék → 87

Akkuegységek → 72

01

02

03

04

05

06

07

08

09

10

11

12

13

14

15





Ø 125 mm



## Műszaki adatok

Laposfejű sarokcsiszoló  
WEF 9-125 Quick

|                                   |             |             |
|-----------------------------------|-------------|-------------|
| Lehető legkisebb elérhető sarok   | 43 °        | 43 °        |
| Csiszolótárcsa-átmérő             | 125 mm      | 125 mm      |
| Névleges teljesítményfelvétel     | 910 W       | 910 W       |
| Leadott teljesítmény              | 430 W       | 430 W       |
| Üresjárat fordulatszám            | 10.000 /min | 10.000 /min |
| Fordulatszám névleges terhelésnél | 8.200 /min  | 8.200 /min  |
| Forgatónyomaték                   | 2 Nm        | 2 Nm        |
| Orsómenet                         | M 14        | M 14        |
| Súly hálózati kábel nélkül        | 2,1 kg      | 2,1 kg      |
| Kábelhossz                        | 4 m         | 4 m         |

## Szállítási terjedelem

| Rendelési szám   | 613060 | 613069 |
|--|--------|--------|
| Védőbúra   | ■      | ■      |
| Támasztó alátét  | ■      | ■      |
| Gyorszorító anya   | ■      | ■      |
| Kiegészítő markolat  | ■      | ■      |
| 1 db Flexiamant Super Convex lamellás csiszolótányér (125 mm; P60) | ■      | ■      |

## A termék előnyei

- A legkézreállóbb laposfejű sarokcsiszoló a hegyes sarkokban való munkavégzéshez, 43°-ig
- Kifejezetten a hegesztési salak, rozsdá vagy lakk eltávolításához fejlesztették ki a szűk keretkonstrukciónál és a szűk helyeken való munkavégzéshez
- Metabo Marathon-Motor szabadalmaztatott porvédelemmel a hosszú élettartam érdekében
- Constamatic (C)-teljeshullámú elektronika: nagy előrehaladás a munkavégzés folyamán a szinte konstans fordulatszám terhelés mellett is
- Metabo Quick a szerszám nélküli tárcsacseréhez a gyorszorító anyának köszönhetően
- Szerszám nélkül állítható védőbúra; elfordulásbiztosan rögzíthető
- Elektronikus biztonsági lekapcsolás: csökkenti a visszacsapó hatást a tárcsa blokkolásakor – a nagy felhasználóvédelem érdekében
- Elektronikus túlterhelés elleni védelem, lágyindítás és újra elindulás elleni védelem
- Kikapcsoló szénkefék a motor védelmére

- Biztonsági kapcsoló Totmann funkcióval: biztonságos kezelés az ergonomikusan beépített, csúszásmentes szerkezetű kapcsolónak köszönhetően

## Rendszertartozékok

Tartozék → 87



Ø 125 mm



## Műszaki adatok

Laposfejű sarokcsiszoló  
WEVF 10-125 Quick Inox

|                                   |                    |             |
|-----------------------------------|--------------------|-------------|
| Lehető legkisebb elérhető sarok   | 43 °               | 43 °        |
| Csiszolótárcsa-átmérő             | 125 mm             | 125 mm      |
| Névleges teljesítményfelvétel     | 1.000 W            | 1.550 W     |
| Leadott teljesítmény              | 590 W              | 940 W       |
| Üresjárat fordulatszám            | 2.000 - 7.600 /min | 11.000 /min |
| Fordulatszám névleges terhelésnél | 6.300 /min         | 11.000 /min |
| Forgatónyomaték                   | 3,5 Nm             | 3,5 Nm      |
| Orsómenet                         | M 14               | M 14        |
| Súly hálózati kábel nélkül        | 2,3 kg             | 2,7 kg      |
| Kábelhossz                        | 4 m                | 4 m         |

## Szállítási terjedelem

| Rendelési szám   | 613080 | 613082 |
|--|--------|--------|
| Védőbúra   | ■      | ■      |
| Támasztó alátét  | ■      | ■      |
| Gyorszorító anya   | ■      | ■      |
| Kiegészítő markolat  | ■      | ■      |
| Metabo VibraTech (MVT) kiegészítő markolat                         |        | ■      |
| 1 db Flexiamant Super Convex lamellás csiszolótányér (125 mm; P60) | ■      | ■      |
| 1 db Flexiamant Super FKS 60 nagyolótárcsa (125x4 mm; P60)         |        | ■      |

## A termék előnyei

- A legkézhezállóbb laposfejű sarokcsiszoló fordulatszám-szabályozással a tökéletes nemesacél megmunkáláshoz pl. korlátoknál
- Vario-Constamatic (VC) teljes hullámú elektronika állítókerékkel: az anyaghoz illő fordulatszámmal való munkavégzéshez, amely terhelés mellett megközelítőleg konstans marad
- Nagy áthúzóerejű laposfejű sarokcsiszoló a gyors munkavégzéshez a hegyes szögeknél 43°-ig
- Tacho-Constamatic (TC) teljes hullámú elektronika: nagy munkateljesítmény a terhelés mellett is állandó fordulatszámnak köszönhetően
- Metabo VibraTech (MVT) kiegészítő rezgécscillapító markolat az egészségvédelem érdekében
- Kifejezetten a hegesztési salak, rozsdá vagy lakk eltávolításához fejlesztették ki a szűk keretkonstrukciónál és a szűk helyeken való munkavégzéshez
- Hosszabb élettartam, nagyobb áthúzás: a Metabo Marathon-Motor a szabadalmaztatott porvédelemmel, akár 20%-kal nagyobb túlterhelhetőség és 50%-kal nagyobb forgatónyomaték
- Metabo Quick a szerszám nélküli tárcsacseréhez a gyorszorító anyának köszönhetően
- Szerszám nélkül állítható védőbúra; elfordulásbiztosan rögzíthető
- Elektronikus biztonsági lekapcsolás: csökkenti a visszacsapó hatást a tárcsa blokkolásakor – a nagy felhasználóvédelem érdekében
- Elektronikus túlterhelés elleni védelem, lágyindítás és újra elindulás elleni védelem
- Hajtóműház 90°-os lépésekben forgatva átszerelhető balkezes használathoz vagy daraboláshoz
- Kikapcsoló szénkefék a motor védelmére

## Rendszertartozékok

Tartozék → 87

Ø 150 mm



## Műszaki adatok

Laposfejű sarokcsiszoló  
WEF 15-150 Quick

|                                   |            |
|-----------------------------------|------------|
| Lehető legkisebb elérhető sarok   | 39 °       |
| Csiszolótárcsa-átmérő             | 150 mm     |
| Névleges teljesítményfelvétel     | 1.550 W    |
| Leadott teljesítmény              | 940 W      |
| Üresjárat fordulatszám            | 9.600 /min |
| Fordulatszám névleges terhelésnél | 9.600 /min |
| Forgatónyomaték                   | 3,9 Nm     |
| Orsómenet                         | M 14       |
| Súly hálózati kábel nélkül        | 2,7 kg     |
| Kábelhossz                        | 4 m        |

Laposfejű sarokcsiszoló  
WEPBF 15-150 Quick

|                                   |            |
|-----------------------------------|------------|
| Lehető legkisebb elérhető sarok   | 39 °       |
| Csiszolótárcsa-átmérő             | 150 mm     |
| Névleges teljesítményfelvétel     | 1.550 W    |
| Leadott teljesítmény              | 940 W      |
| Üresjárat fordulatszám            | 9.600 /min |
| Fordulatszám névleges terhelésnél | 9.600 /min |
| Forgatónyomaték                   | 3,9 Nm     |
| Orsómenet                         | M 14       |
| Súly hálózati kábel nélkül        | 2,9 kg     |
| Kábelhossz                        | 4 m        |

## Szállítási terjedelem

| Rendelési szám   | 613083 | 613085 |
|--|--------|--------|
| Védőbúra   | ■      | ■      |
| Támasztó alátét  | ■      | ■      |
| Gyorsszorító anya  | ■      | ■      |
| Metabo VibraTech (MVT) kiegészítő markolat                         | ■      | ■      |
| 1 db Flexiamant Super Convex lamellás csiszolótányér (150 mm; P60) | ■      | ■      |
| 1 db Flexiamant Super FKS 60 nagyolótárcsa (150x4 mm; P60)         | ■      | ■      |

## A termék előnyei

- Biztonsági kapcsoló Totmann funkcióval: biztonságos kezelés az ergonomikusan beépített, csúszásmentes szerkezetű kapcsolónak köszönhetően
- A leggyorsabb fékrendszer a legnagyobb mértékű felhasználóvédelem érdekében: a szabadalmaztatott, mechanikus tárcsafék 2 másodpercen belül megállítja a tárcsát kikapcsoláskor, áramkimaradás esetén is

- Nagy áthúzóerejű laposfejű sarokcsiszoló a gyors munkavégzéshez a különösen hegyes szögeknél 39°-ig
- Kifejezetten a hegesztési salak, rozsdá vagy lakk eltávolításához fejlesztették ki a szűk keretkonstrukciónál és a szoros helyzetekben való munkavégzéshez
- Hosszabb élettartam, nagyobb áthúzás: a Metabo Marathon-Motor a szabadalmaztatott porvédelemmel, akár 20%-kal nagyobb túlterhelhetőség és 50%-kal nagyobb forgatónyomaték
- Tacho-Constamatic (TC) teljes hullámú elektronika: nagy munkateljesítmény a terhelés mellett is állandó fordulatszámúknak köszönhetően
- Metabo Quick a szerszám nélküli tárcsacseréhez a gyorszorító anyának köszönhetően
- Szerszám nélkül állítható védőbúra; elfordulásbiztosan rögzíthető
- Metabo VibraTech (MVT) kiegészítő rezgéscsillapító markolat az egészségvédelem érdekében
- Elektronikus biztonsági lekapcsolás: csökkenti a visszacsapó hatást a tárcsa blokkolásakor – a nagy felhasználóvédelem érdekében
- Elektronikus túlterhelés elleni védelem, lágyindítás és újra elindulás elleni védelem
- Hajtóműház 90°-os lépésekben forgatva átszerelhető balkezes használathoz vagy daraboláshoz
- Kikapcsoló szénkefék a motor védelmére

## Rendszertartozékok

Tartozék ➔ 87

## Nagyoló tárcsák



## A 46-P minőségi osztály »Flexiamant Super FKS« Inox

- Speciális nagyolótárcsa sarokvarratok megmunkálására nemesacélban és acélban a nagyfokú finomságnak köszönhetően. További példák az alkalmazásra: hegesztési varratok megmunkálása, sorjátlanítás, sarok- és peremcsiszolás
- Különösen jól használható a Metabo laposfejű sarokcsiszolókkal való homlokzati munkavégzéseknél
- Tiszta csiszolás gyors előrehaladással gondoskodik a kiváló lehordási teljesítményről
- Különböző szemcsézettségi fokozat választható - így a kiegészítő finom csiszolás elhagyható
- A nagyolótárcsa a szélein profilozható, így a lehető legjobban alkalmazható az anyag individuális megmunkálására
- Alkalmazható rozsdá- és saválló acélok (V2A, Nirosa, INOX), nagy szilárdságú, erősen ötvözött, edzett acélok, szerkezeti acélok, szürkeöntvény megmunkálására
- Vas-, kén- és klórmentes (Fe+S+Cl ≤ 0,1 %) keménység: közepesen kemény
- Maximális munkasebesség 80 m/s

| Minőségi osztály | Átmérő x vastagság x furat mm | Kivitel | Max. fordulatszám /perc | Eladási egység / Csomagolási egység | Rendelési szám |
|------------------|-------------------------------|---------|-------------------------|-------------------------------------|----------------|
| A 46 P / 40      | 125 x 4 x 22,23               | —       | 12.200                  | 1/10                                | 616197000      |
| A 46 P / 60      | 125 x 4 x 22,23               | —       | 12.200                  | 1/10                                | 616198000      |
| A 46 P / 40      | 150 x 4 x 22,23               | —       | 10.200                  | 1/10                                | 616199000      |
| A 46 P / 60      | 150 x 4 x 22,23               | —       | 10.200                  | 1/10                                | 616200000      |

## Lamellás csiszolótányérok

|  | Átmérő x furat mm | Szemcsézet | Kivitel | Max. fordulatszám /perc | Eladási egység / Csomagolási egység | Rendelési szám |
|--|-------------------|------------|---------|-------------------------|-------------------------------------|----------------|
| <p><b>Cirkon szemcsézetű minőségi osztály »Flexiamant Convex«</b></p> <ul style="list-style-type: none"> <li>■ Speciálisan kialakított lamellás csiszolótányér felfelé kerekített lamellákkal</li> <li>■ Csiszolóanyag: cirkon szemcsézet</li> <li>■ A különleges szerkezetének köszönhetően különösen jól használható sarokvarratok megmunkálásához; gyorsabb és hatékonyabb munkavégzés lehetséges; a felületi csiszoláshoz is alkalmazható</li> <li>■ Nagy lehordási teljesítmény hosszú élettartam mellett a cirkon szemcsézet alkalmazásának köszönhetően.</li> <li>■ Acél és nemesacél megmunkálásra alkalmas</li> <li>■ Egyenes csiszolási kép; kényelmes csiszolás csekély vibrációval</li> <li>■ Maximális munkasebesség 80 m/s</li> </ul>  | 125 x 22,23       | P 40       | —       | 12.200                  | 1/10                                | 626462000      |
|  | 125 x 22,23       | P 60       | —       | 12.200                  | 1/10                                | 626463000      |
|  | 125 x 22,23       | P 80       | —       | 12.200                  | 1/10                                | 626464000      |
|  | 150 x 22,23       | P 40       | —       | 10.200                  | 1/10                                | 626490000      |
|  | 150 x 22,23       | P 60       | —       | 10.200                  | 1/10                                | 626491000      |
|  | 150 x 22,23       | P 80       | —       | 10.200                  | 1/10                                | 626492000      |
| <p><b>Kerámia »Flexiamant Super Convex« minőségi osztály</b></p> <ul style="list-style-type: none"> <li>■ Speciálisan kialakított lamellás csiszolótányér felfelé kerekített lamellákkal</li> <li>■ A különleges szerkezetének köszönhetően különösen jól használható sarokvarratok megmunkálásához; gyorsabb és hatékonyabb munkavégzés lehetséges; a felületi csiszoláshoz is alkalmazható</li> <li>■ Nagyon magas lehordási teljesítmény nagyon hosszú élettartam mellett a kerámia szemcsék alkalmazásának köszönhetően</li> <li>■ Hideg csiszolás, a hőt rosszul vezető anyagoknál</li> <li>■ Acél és nemesacél megmunkálásához. A nagy terhelhetőség révén ideális az olyan extrém csiszolási munkákhoz, mint az ötvözött acélok, titánötvözetek, nikkal alapú ötvözetek, króm és króm-nikkel acélok valamint sárgaréz és bronz megmunkálásához is alkalmas.</li> <li>■ Egyenes csiszolási kép; kényelmes csiszolás csekély vibrációval</li> <li>■ Maximális munkasebesség 80 m/s</li> </ul> | 125 x 22,23       | P 60       | —       | 12.200                  | 1/10                                | 626460000      |
|  | 125 x 22,23       | P 80       | —       | 12.200                  | 1/10                                | 626461000      |
|  | 150 x 22,23       | P 60       | —       | 10.200                  | 1/10                                | 626488000      |
|  | 150 x 22,23       | P 80       | —       | 10.200                  | 1/10                                | 626489000      |

| Lamellás csiszológerekek   |              |             |            |   |                         |                                     |                |
|--|--------------|-------------|------------|---|-------------------------|-------------------------------------|----------------|
| Átmérő mm  | Vastagság mm | Belső menet | Szemcsézet | Kivitel   | Max. fordulatszám /perc | Eladási egység / Csomagolási egység | Rendelési szám |
| <p><b>Kerámia »Flexiamant Super« minőségi osztály</b></p> <ul style="list-style-type: none"> <li>Lamellás csiszológerek egyenes, profilú lamellákkal sarokvartatok megmunkálásához különösen alkalmas. A legyező formában, sugár alakban elrendezett, profilált lamellák remekül hozzáigazodnak a munkadarab alakjához. Ideálisan alkalmazható az egyenes hegesztővarrat eléréséhez. A hajlított formának köszönhetően a nehezen hozzáférhető helyeken is alkalmazható.</li> <li>Nagy lehordási teljesítmény hosszú élettartam mellett a kerámia szemcsék alkalmazásának köszönhetően</li> <li>Kiemelkedő eredmények a felületi és peremcsiszolásoknál acélon és nemesacélon. A nagy terhelhetőség révén ideális az olyan extrém csiszolási munkákhoz, mint az ötvözött acélok, titánötvözetek, nikkel alapú ötvözetek, króm és króm-nikkel acélok valamint sárgaréz és bronz megmunkálásához is.</li> <li>Hideg csiszolás, a hőt rosszul vezető anyagoknál</li> <li>Max. fordulatszám: 10.000 min<sup>-1</sup></li> </ul> |              |             |            |   |                         |                                     |                |
| 125  | 8            | M 14        | P 40       |  | 10.000                  | 1/5                                 | 626470000      |
| 125  | 8            | M 14        | P 60       |  | 10.000                  | 1/5                                 | 626471000      |
| 125  | 8            | 5/8 "       | P 40       |  | 10.000                  | 1/5                                 | 626486000      |
| 125  | 8            | 5/8 "       | P 60       |  | 10.000                  | 1/5                                 | 626487000      |

## »Unitized« vlies kompakt csiszolótárcsák - VKS-ZK

- Több rétegű préselt vlies anyag, műgyantába öntött csiszoló szemcsébe mártva (cirkon szemcsézet)
- A csiszoló szemcse hozzáadásával a sorjátlanítástól egészen a puha és rugalmas finiselő munkákig. Alkalmas sorjátlanításhoz, hegesztési varratok elcsiszolásához, pontos tisztításhoz, letisztításhoz és felületek finiselő megmunkálásához.
- Acél ötvözetekhez, színes- és könnyűfémekhez, króm és nikkelacélokhöz, titánötvözetű acélokhöz
- Lehetséges a csiszolóanyag profilozása a pontosabb munkavégzéshez. A megmunkálandó anyag nagyon csekély érdessége.
- Furat: 22,23 mm (sarokcsiszolóhoz)
- Max.: 10.000 /min; javasolt fordulatszám: 3.000 /min

| Átmérő x vastagság x furat mm | Szemcsézet | Eladási egység / Csomagolási egység | Rendelési szám |
|-------------------------------|------------|-------------------------------------|----------------|
| 125 x 6 x 22,23               | durva      | 1/5                                 | 626482000      |
| 125 x 6 x 22,23               | közepes    | 1/5                                 | 626483000      |

## Acéldrót körkékék, fonott acél, csővezeték

- Speciálisan U-és V-hegesztővarratok professzionális megmunkálására fejlesztették ki a cső- és csővezeték-megmunkálás területén, valamint a hegesztési varratok előkészítéséhez, megmunkálásához
- Kivitel: fonott acéldrót
- Fonatvastagság: 6,0 mm

| Átmérő mm | Furat-Ø | Huzalvastagság | Max. fordulatszám /perc | Eladási egység / Csomagolási egység | Rendelési szám |
|-----------|---------|----------------|-------------------------|-------------------------------------|----------------|
| 125       | 22.23   | 0,50 mm        | 12.500                  | 1/1                                 | 626815000*     |
| 150       | 22.25   | 0,50 mm        | 10.000                  | 1/1                                 | 626816000*     |

## Daraboló-csiszoló védőbúrák

|  |   |  |  |  | Rendelési szám |
|--|---|--|--|--|----------------|
|  | <b>Daraboló-csiszoló védőbúra, 125 mm</b><br>Darabolótárcsákkal végzett munkákhoz, átmérő: 125 mm, a következő laposfejű sarokcsiszolókhöz használható: WEF 9-125 / WF 18 LTX 125, WEPF 9-125 Quick / WPF 18 LTX 125<br>Csiszolótárcsa-átmérő: 125 mm |  |  |  | 630355000      |

|   |  | Rendelési szám |
|---|--|----------------|
|  | <b>Daraboló-csiszoló védőbúra, 125 mm</b><br>Darabolótárcsákkal végzett munkákhoz, átmérő: 125 mm, a következő laposfejű sarokcsiszolókhöz használható: WEF 15-125 Quick, WEVF 10-125 Quick, WEVF 10-125 Quick Inox<br>Csiszolótárcsa-átmérő: 125 mm | 630372000      |
|  | <b>Daraboló-csiszoló védőbúra, 150 mm</b><br>Darabolótárcsákkal végzett munkákhoz, átmérő: 150 mm, a következő laposfejű sarokcsiszolókhöz használható: WEF 15-150 Quick, WEPF 15-150 Quick, WEPBF 15-150 Quick<br>Csiszolótárcsa-átmérő: 150 mm     | 630378000      |

## Porvédő szűrő

- Szűrő durva részecskékhez vagy forgásokhoz a gép hosszabb élettartama érdekében pl. kerámia fiber, nagyoló és darabolótárcsákkal való munkavégzésnél vagy bárányszórrel való polírozáshoz
- Egyszerű és gyors felhelyezés a kívül elhelyezett fém rácsnak köszönhetően, zavaró köttes stégek nélkül
- Szerszám nélküli fel- és leszerelés

|  |   | Rendelési szám |
|--|---|----------------|
|   | <b>Porvédő szűrő a következő sarokcsiszolók mindegyikéhez: W...12..., WE...15..., WE...17... szabvány, (nem biztonsági kapcsolós, nem RT)</b> | 630709000*     |
|  | <b>Porvédő szűrő a következő sarokcsiszolók mindegyikéhez: WP...12..., WEP...15..., WEP...17... biztonsági kapcsolóval</b>                    | 630792000*     |

## Multipozíciós kengyel

|   |  | Rendelési szám |
|---|--|----------------|
|  | <b>Multipozíciós kengyel kiegészítő markolathoz</b><br><ul style="list-style-type: none"> <li>A 180°-os kengyel lehetővé teszi a második markolati pozíció fokozatmentes, igény szerinti beállítását az ergonómikus, fárdságmentes munkavégzéshez, pl. daraboló vágásokhoz vagy balkezes felhasználók számára</li> <li>Változó munka pozícióknál a kiegészítő markolat szerszám nélkül beállítható</li> <li>A robusztus hatlapú forma lehetővé teszi a kiegészítő markolat hátrahajtását a biztonságos, kétkezes munkavégzéshez szűk térben</li> <li>Alkalmazható a következőkhöz: W..9-1..; kivétel: WEF 9-125 WEV 10-125; W..12-1..; WE15-1..; WE..17-1..; W..8-1..; WE9-125; W..11-1..; WEQ 1400-125; WE14-1..; WEVF 10-1..; WE..F 15-1..; WE..19-180..</li> <li>Nem alkalmazható a következőkhöz: WP 1200-125 RT, WEV 1500-125 RT, WE 1500-125 RT, WE 1500-150 RT</li> </ul> | 627362000      |
|  |  |                |
|  | <b>WS Kengyelmarkolat</b><br><ul style="list-style-type: none"> <li>Kengyelmarkolat az ergonómikusan kedvező használathoz, pl. fiber csiszolótárcsával való felületcsiszolásnál, könnyű polírozó munkálatokhoz gyémánt fazéktárcsával stb.</li> <li>Alkalmazható a következő Metabo sarokcsiszolókhöz: W..9..; WE 10..; W..12..; WE 15..; WE 17..</li> <li>Nem alkalmazható a következőkhöz: WP 1200-125 RT, WEV 1500-125 RT, WE 1500-125 RT, WE 1500-150 RT</li> </ul>  | 623262000      |



# A kefementes akkus kompakt sarokcsiszoló: erős és kitartó.

A Metabo akkus sarokcsiszolói a kiemelkedő akku-technológiát kombinálják a hatásos teljesítménnyel. A tokozott, szénkefementes motor és az új LiHD akku-technológia kombinációja az új akkus üzemeltetésű kompakt sarokcsiszolót osztálya legerősebb és legkitartóbb gépévé teszi.

Legkisebb, mindössze 165 mm-es markolati méret a fáradtságmentes munkavégzés és a biztonságos tartás érdekében

Egyedülálló tokozott, kapszulás Metabo szénkefe nélküli (BL) motor optimális porvédelemmel a munkában való gyors előrehaladás és a legnagyobb fokú hatékonyság érdekében

BRUSHLESS MOTOR

ELECTRONIC SAFETY CLUTCH

Elektronikus biztonsági lekapcsolás csökkenti a visszacsapó hatást a tárcsa blokkolásakor – a nagy felhasználóvédelem érdekében.

STOP FAST BRAKE

Gyors fékrendszer biztonsági orsóval a lehető legnagyobb felhasználóvédelem érdekében kikapcsolás után másodpercek alatt leállítja a tárcsát.



Elfordítható akkuegység Kellemes és praktikus munkavégzést tesz lehetővé a nehezen hozzáférhető helyeken és egyéb alkalmazások során.

WB 18 LTX BL 180

18 V  
Ø 115 mm  
Ø 125 mm



### Műszaki adatok

|                        | Akkus sarokcsiszoló W 18 LTX 115 Quick | Akkus sarokcsiszoló W 18 LTX 125 Quick |
|------------------------|--|--|
| Akkuegység típusa      | Li-Ion / LiHD                          | Li-Ion / LiHD                          |
| Akkuegység feszültsége | 18 V                                   | 18 V                                   |
| Csiszoló tárcsa-átmérő | 115 mm                                 | 125 mm                                 |
| Üresjárat fordulatszám | 8.000 /min                             | 8.000 /min                             |
| Orsómenet              | M 14                                   | M 14                                   |
| Súly (akkuegységgel)   | 2,4 kg                                 | 2,4 kg                                 |

### Szállítási terjedelem

| Rendelési szám                         | 602170 | 602174 |
|--|--------|--------|
| Védőbúra                               | ■      | ■      |
| Támasztó alátét                        | ■      | ■      |
| Gyorszorító anya                       | ■      | ■      |
| Kiegészítő markolat                    | ■      | ■      |
| Porvédő szűrő                          | ■      | ■      |
| 2 db Li-Power akkuegység (18 V/5,2 Ah) |        | ■      |
| Töltő - ASC 30-36 V »AIR COOLED«       |        | ■      |
| Műanyag hordtáska                      |        | ■      |
| MetaLoc kofferbetét                    | ■      |        |
| akkuegység és töltő nélkül             | ■      |        |

### A termék előnyei

- Karcsú kivitelezés a fáradtságmentes munkavégzéshez a szűk szerkezeti elemeknél vagy fej feletti munkavégzésnél
- Metabo Quick a szerszám nélküli tárcsacseréhez a gyorszorító anyának köszönhetően
- Szerszám nélkül állítható védőbúra; elfordulásbiztosan rögzíthető
- Elforgatható akkuegység nehezen hozzáférhető helyeken való jobb munkavégzésre
- Túlterhelés elleni védelem: védi a motort a túlmelegedéstől
- Elektronikus lágyindítás a sima elindításhoz
- Újra elindulás elleni védelem: megakadályozza a véletlen beindulást áramkimaradás után
- Levehető és tisztítható porvédő szűrő a durva részecskékkel szembeni motorvédelem érdekében
- Akkuegységek a töltésszint ellenőrzését szolgáló kapacitáskijelzővel

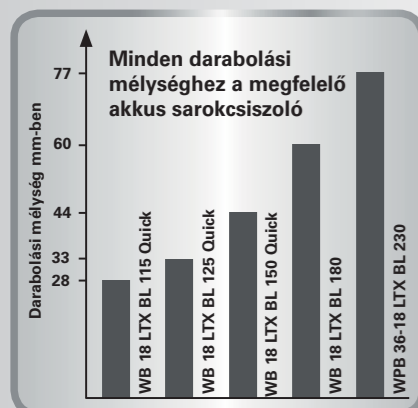

Egyetlen akkutöltéssel: 40 tetőcserép darabolása WB 18 LTX 180 LiHD 8,0 Ah-val



Egyetlen akkutöltéssel: 28 daraboló vágás acélcsőben (átmérő: 57 x 2,9 mm) WB 18 LTX 180 LiHD 8,0 Ah-val

### Rendszertartozékok

Tartozék → 130

Akkuegységek → 72

18 V  
Ø 125 mm



Műszaki adatok

**Akkus sarokcsiszoló  
W 18 LTX 125 Quick Inox**

**Akkus sarokcsiszoló  
WP 18 LTX 125 Quick**

|                        |               |               |
|------------------------|---------------|---------------|
| Akkuegység típusa      | Li-Ion / LiHD | Li-Ion / LiHD |
| Akkuegység feszültsége | 18 V          | 18 V          |
| Csiszolótárcsa-átmérő  | 125 mm        | 125 mm        |
| Üresjárat fordulatszám | 5.000 /min    | 8.000 /min    |
| Orsómenet              | M 14          | M 14          |
| Súly (akkuegységgel)   | 2,4 kg        | 2,4 kg        |

Szállítási terjedelem

| Rendelési szám             | 600174 | 613072 |
|----------------------------|--------|--------|
| Védőbúra                   | ■      | ■      |
| Támasztó alátét            | ■      | ■      |
| Gyorsszorító anyja         | ■      | ■      |
| Kiegészítő markolat        | ■      | ■      |
| Porvédő szűrő              | ■      | ■      |
| akkuegység és töltő nélkül | ■      | ■      |

A termék előnyei

- Kifejezetten a nemesacél megmunkálásához optimalizált fordulatszám és forgatónyomaték a hideg csiszolás és a tökéletes finiselés érdekében
- Biztonsági kapcsoló Totmann funkcióval: biztonságos kezelés az ergonomikusan beépített, csúszásmentes szerkezetű kapcsolónak köszönhetően
- Karcsú kivitelezés a fáradtságmentes munkavégzéshez a szűk szerkezeti elemeknél vagy fej feletti munkavégzésnél
- Metabo Quick a szerszám nélküli tárcsacseréhez a gyorszorító anyának köszönhetően
- Szerszám nélkül állítható védőbúra; elfordulásbiztosan rögzíthető
- Elforgatható akkuegység nehezen hozzáférhető helyeken való jobb munkavégzésre
- Túlterhelés elleni védelem: védi a motort a túlmelegedéstől
- Elektronikus lágyindítás a sima elindításhoz
- Újra elindulás elleni védelem: megakadályozza a véletlen beindulást áramkimaradás után
- Levehető és tisztítható porvédő szűrő a durva részecskékkel szembeni motorvédelem érdekében

Rendszertartozékok

Tartozék → 130

Akkuegységek → 72

18 V  
Ø 125 mm



Műszaki adatok

**Akkus sarokcsiszoló  
WB 18 LTX BL 125 Quick**

**Akkus sarokcsiszoló  
WPB 18 LTX BL 125 Quick**

|                        |               |               |
|------------------------|---------------|---------------|
| Akkuegység típusa      | Li-Ion / LiHD | Li-Ion / LiHD |
| Akkuegység feszültsége | 18 V          | 18 V          |
| Csiszolótárcsa-átmérő  | 125 mm        | 125 mm        |
| Üresjárat fordulatszám | 9.000 /min    | 9.000 /min    |
| Orsómenet              | M 14          | M 14          |
| Súly (akkuegységgel)   | 2,7 kg        | 2,8 kg        |

Szállítási terjedelem

| Rendelési szám                     | 613077 | 613075 |
|------------------------------------|--------|--------|
| Védőbúra                           | ■      | ■      |
| Támasztó alátét                    | ■      | ■      |
| Gyorsszorító anyja                 | ■      | ■      |
| Kiegészítő markolat                | ■      | ■      |
| Porvédő szűrő                      | ■      | ■      |
| 2 db LiHD akkuegység (18 V/5,5 Ah) | ■      | ■      |
| Töltő - ASC 30-36 V »AIR COOLED«   | ■      | ■      |
| Műanyag hordtáska                  | ■      | ■      |

A termék előnyei

- Biztonsági kapcsoló Totmann funkcióval: biztonságos kezelés az ergonomikusan beépített, csúszásmentes szerkezetű kapcsolónak köszönhetően
- Egyedülálló tokozott Metabo szénkefe nélküli (BL) motor, optimális porvédelemmel a gyors előrehaladás és a legnagyobb hatékonyság érdekében
- Karcsú kivitelezés a fáradtságmentes munkavégzéshez a szűk szerkezeti elemeknél vagy fej feletti munkavégzésnél
- Gyors fékrendszer biztonsági orsóval a legnagyobb mértékű felhasználóvédelem érdekében: kikapcsolás után 2 másodpercen belül leállítja a tárcsát és megakadályozza az anya kitekeredését fékezés közben
- Metabo Quick a szerszám nélküli tárcsacseréhez a gyorszorító anyának köszönhetően
- Szerszám nélkül állítható védőbúra; elfordulásbiztosan rögzíthető
- Elforgatható akkuegység nehezen hozzáférhető helyeken való jobb munkavégzésre
- Elektronikus biztonsági lekapcsolás: csökkenti a visszacsapó hatást a tárcsa blokkolásakor – a nagy felhasználóvédelem érdekében
- Túlterhelés elleni védelem: védi a motort a túlmelegedéstől
- Elektronikus lágyindítás a sima elindításhoz
- Újra elindulás elleni védelem: megakadályozza a véletlen beindulást áramkimaradás után
- Levehető és tisztítható porvédő szűrő a durva részecskékkel szembeni motorvédelem érdekében
- Akkuegységek a töltésszint ellenőrzését szolgáló kapacitáskijelzővel

Rendszertartozékok

Tartozék → 130

Akkuegységek → 72

18 V  
Ø 150 mm  
Ø 180 mm



**Műszaki adatok**

|                        | Akkus sarokcsiszoló<br>W 18 LTX 150 Quick | Akkus sarokcsiszoló<br>WB 18 LTX BL 150 Quick | Akkus sarokcsiszoló<br>WB 18 LTX BL 180 |
|------------------------|---|---|---|
| Akkuegység típusa      | Li-Ion / LiHD                             | Li-Ion / LiHD                                 | Li-Ion / LiHD                           |
| Akkuegység feszültsége | 18 V                                      | 18 V  | 18 V                                    |
| Csiszolótárcsa-átmérő  | 150 mm                                    | 150 mm  | 180 mm                                  |
| Üresjárat fordulatszám | 8.000 /min                                | 9.000 /min                                    | 8.200 /min                              |
| Orsómenet              | M 14                                      | M 14  | M 14                                    |
| Súly (akkuegységgel)   | 2,4 kg                                    | 2,6 kg  | 2,6 kg                                  |

**Szállítási terjedelem**

| Rendelési szám   | 600404 | 613078 | 613087 |
|--|--------|--------|--------|
| Daraboló Clip védőbúra                                 | ■      |        |        |
| Védőbúra   | ■      | ■      | ■      |
| 2 db Flexiarapid Inox darabolótárcsa (150x1,6x22,2 mm) | ■      |        |        |
| Támasztó alátét  | ■      | ■      | ■      |
| Körmősanya   |        |        | ■      |
| Gyorsszorító anya                                      | ■      | ■      |        |
| Kiegészítő markolat                                    | ■      | ■      | ■      |
| Porvédő szűrő  | ■      | ■      | ■      |
| Körmöskulcs  |        |        | ■      |
| 2 db Li-Power akkuegység (18 V/5,2 Ah)                 | ■      |        |        |
| Töltő - ASC 30-36 V »AIR COOLED«                       | ■      |        |        |
| Műanyag hordtáska                                      | ■      |        |        |
| MetaLoc hordtáska                                      |        |        | ■      |
| akkuegység és töltő nélkül                             |        | ■      | ■      |

**A termék előnyei**

- Metabo Quick a szerszám nélküli tárcsacseréhez a gyorszorító anyának köszönhetően
- Azonos darabolási mélység, mint egy nagy 230 mm-es átmérőjű hálózati sarokcsiszolónál; ideális a tetőn végzett daraboló munkákhoz
- Egyedülálló tokozott Metabo szénkefe nélküli (BL) motor, optimális porvédelemmel a gyors előrehaladás és a legnagyobb hatékonyság érdekében
- Gyors fékrendszer a legnagyobb mértékű felhasználóvédelem érdekében: kikapcsolás után másodpercekben belül leállítja a tárcsát
- Elektronikus biztonsági lekapcsolás: csökkenti a visszacsapó hatást a tárcsa blokkolásakor – a nagy felhasználóvédelem érdekében
- Karcsú kivitelezés a fáradtságmentes munkavégzéshez a szűk szerkezeti elemeknél vagy fej feletti munkavégzésnél
- Szerszám nélkül állítható védőbúra; elfordulásbiztosan rögzíthető
- Elforgatható akkuegység nehezen hozzáférhető helyeken való jobb munkavégzésre
- Levehető és tisztítható porvédő szűrő a durva részecskékkel szembeni motorvédelem érdekében
- Túlterhelés elleni védelem, lágyindítás és újrabindulás elleni védelem
- Akkuegységek a töltésszint ellenőrzését szolgáló kapacitáskijelzővel

**Rendszertartozékok**

Tartozék → 130 | Akkuegységek → 72

2x 18 V  
36 V  
Ø 230 mm



**Műszaki adatok**

|                        | Akkus sarokcsiszoló<br>WPB 36-18 LTX BL 230 | Akkus sarokcsiszoló<br>WPB 36 LTX BL 230 |
|------------------------|---|--|
| Akkuegység típusa      | Li-Ion / LiHD                               | Li-Ion / LiHD                            |
| Akkuegység feszültsége | 18 V  | 36 V                                     |
| Csiszolótárcsa-átmérő  | 230 mm                                      | 230 mm                                   |
| Üresjárat fordulatszám | 6.600 /min                                  | 6.600 /min                               |
| Orsómenet              | M 14  | M 14                                     |
| Súly (akkuegységgel)   | 6,9 kg                                      | 6,1 kg                                   |

**Szállítási terjedelem**

| Rendelési szám                             | 613102 | 613101 |
|--|--------|--------|
| Védőbúra                                   | ■      | ■      |
| Támasztó alátét                            | ■      | ■      |
| Körmősanya                                 | ■      | ■      |
| Metabo VibraTech (MVT) kiegészítő markolat | ■      | ■      |
| Körmöskulcs                                | ■      | ■      |
| 2 db LiHD akkuegység (36 V / 6,2 Ah)       | ■      | ■      |
| 4 db LiHD akkuegység (18 V/8,0 Ah)         | ■      |        |
| Gyorstöltő - ASC Ultra »AIR COOLED«        |        | ■      |
| 2 db gyorstöltő - ASC Ultra »AIR COOLED«   | ■      |        |
| Műanyag hordtáska                          | ■      | ■      |
| MetaLoc hordtáska                          | ■      |        |

**A termék előnyei**

- 100%-os kompatibilitás a 18 Voltos osztállyal: erős 36 Voltos üzemelés két Metabo 18 Voltos akkuegységgel
- Világszerte az első nagy sarokcsiszoló (átmérő: 230 mm) akkus üzemmóddal az erőteljes daraboláshoz és nagyoláshoz hálózattól függetlenül
- Széles felhasználói lehetőség a rendkívül nagy, 77 mm-es darabolómélységnek köszönhetően
- Egyedülálló tokozott Metabo szénkefe nélküli (BL) motor, optimális porvédelemmel a gyors előrehaladás és a legnagyobb hatékonyság érdekében
- Totmann kapcsoló a nagyfokú felhasználóvédelem érdekében
- Gyors fékrendszer a legnagyobb mértékű felhasználóvédelem érdekében: kikapcsolás után másodpercekben belül leállítja a tárcsát
- Szerszám nélkül állítható védőbúra; elfordulásbiztosan rögzíthető
- Elforgatható fő markolat: nagyfokú biztonság és jobb kezelhetőség darabolásnál
- Metabo VibraTech (MVT) kiegészítő rezgéscsillapító markolat az egészségvédelem érdekében
- Kiegészítő markolat három helyzetben felszerelhető
- Elektronikus biztonsági lekapcsolás: csökkenti a visszacsapó hatást a tárcsa blokkolásakor – a nagy felhasználóvédelem érdekében
- Túlterhelés elleni védelem, lágyindítás és újrabindulás elleni védelem
- Akkuegységek a töltésszint ellenőrzését szolgáló kapacitáskijelzővel



**Rendszertartozékok**



Tartozék → 130 | Akkuegységek → 72





## A termék előnyök áttekintése

| Modell   | Névleges teljesítményfelvétel | Különleges előnyök | Modell   | Felszereltség  |   |  |                              |                                     |                 |                      |             |                               |                            |                        |                        |           |                             |  |   |
|--|-------------------------------|--------------------|--|----------------|---|--|------------------------------|-------------------------------------|-----------------|----------------------|-------------|-------------------------------|----------------------------|------------------------|------------------------|-----------|-----------------------------|--|---|
|  |                               |                    |  | Marathon Motor | S-automatic biztonsági kuplung: minimumra csökkentő a visszacsapódást | Elektronikus biztonsági kikapcsolás: csökkentő a visszacsapódást | Szerszám nélküli tárcsacseré | Szerszám nélküli állítható védőbúra | MVT pótfogantyú | Konstans elektronika | Lágyindítás | Újra elindulás elleni védelem | Túlterhelés elleni védelem | Állítható fordulatszám | Beépített autobalancer | Tárcsafék | Kapcsoló Totmann funkcióval |  |   |
| <b>1.700 W-os sorozat – a hatékonyak</b>   |                               |                    |  |                |   |  |                              |                                     |                 |                      |             |                               |                            |                        |                        |           |                             |  |   |
|  | WEP 17-150 Quick              | 1.700 W            |  | ■              | ■   |  |                              |                                     |                 |                      | TC          | ■                             | ■                          | ■                      |                        |           |                             |  | ■ |
|  | WEA 17-1.... Quick            | 1.700 W            | Legkisebb szintű vibráció                              | ■              | ■   |  |                              |                                     |                 |                      | TC          | ■                             | ■                          | ■                      |                        |           |                             |  | ■ |
|  | WEBA 17-125 Quick             | 1.700 W            | Nagyfokú felhasználóvédelem, legkisebb vibráció        | ■              | ■   |  |                              |                                     |                 |                      | TC          | ■                             | ■                          | ■                      |                        |           |                             |  | ■ |
|  | WEPBA 17-1.... Quick RT       | 1.750 W            | Legnagyobb fokú felhasználóvédelem, legkisebb vibráció | ■              | ■   |  |                              |                                     |                 |                      | TC          | ■                             | ■                          | ■                      |                        |           |                             |  | ■ |
|  | WEPBA 17-1.... Quick          | 1.700 W            | Legnagyobb fokú felhasználóvédelem, legkisebb vibráció | ■              | ■   |  |                              |                                     |                 |                      | TC          | ■                             | ■                          | ■                      |                        |           |                             |  | ■ |
| <b>1.900 W-os sorozat – a leghatékonyabbak könnyűsúlyban</b>                     |                               |                    |  |                |   |  |                              |                                     |                 |                      |             |                               |                            |                        |                        |           |                             |  |   |
|  | WE 19-180 Quick RT            | 1.900 W            |  | ■              | ■   |  |                              |                                     |                 |                      | TC          | ■                             | ■                          |                        |                        |           |                             |  |   |
|  | WEA 19-180 Quick RT           | 1.900 W            | Nagyfokú felhasználóvédelem, legkisebb vibráció        | ■              | ■   |  |                              |                                     |                 |                      | TC          | ■                             | ■                          |                        |                        |           |                             |  | ■ |
|  | WEPBA 19-180 Quick RT         | 1.900 W            | Legnagyobb fokú felhasználóvédelem, legkisebb vibráció | ■              | ■   |  |                              |                                     |                 |                      | TC          | ■                             | ■                          |                        |                        |           |                             |  | ■ |

| Modell   | Névleges teljesítményfelvétel | Különleges előnyök | Modell                    | Felszereltség  |  |                              |                                     |                 |                         |             |                               |                            |                        |                             |                        |  |  |    |    |    |    |   |   |
|--|-------------------------------|--------------------|---------------------------|----------------|--|------------------------------|-------------------------------------|-----------------|-------------------------|-------------|-------------------------------|----------------------------|------------------------|-----------------------------|------------------------|--|--|----|----|----|----|---|---|
|  |                               |                    |                           | Marathon-Motor | Elektronikus biztonsági kikapcsolás: csökkentő a visszacsapódást | Szerszám nélküli tárcsacseré | Szerszám nélküli állítható védőbúra | MVT pótfogantyú | MVT csillapító rendszer | Lágyindítás | Újra elindulás elleni védelem | Túlterhelés elleni védelem | Beépített autobalancer | Kapcsoló Totmann funkcióval | Forgatható fő markolat | Kiegészítő markolat három helyzetben felszerelhető |  |    |    |    |    |   |   |
| <b>2.200 W-os sorozat – az erős kezdők</b>   |                               |                    |                           |                |  |                              |                                     |                 |                         |             |                               |                            |                        |                             |                        |  |  |    |    |    |    |   |   |
|  | W 22-..... MVT                | 2.200 W            |                           | ■              |  |                              |                                     |                 |                         |             |                               |                            |                        |                             |                        |  |  | ■* | ■  | ■  |    |   |   |
|  | WE 22-..... MVT               | 2.200 W            |                           | ■              | ■  |                              |                                     |                 |                         |             |                               |                            |                        |                             |                        |  |  |    | ■* | ■  | ■  |   |   |
|  | WE 22-230 MVT Quick           | 2.200 W            |                           | ■              | ■  |                              |                                     |                 |                         |             |                               |                            |                        |                             |                        |  |  |    |    | ■  | ■  |   |   |
| <b>2.400 W-os sorozat – a megbízható szorgalmas</b>                                |                               |                    |                           |                |  |                              |                                     |                 |                         |             |                               |                            |                        |                             |                        |  |  |    |    |    |    |   |   |
|  | W 24-..... MVT                | 2.400 W            |                           | ■              |  |                              |                                     |                 |                         |             |                               |                            |                        |                             |                        |  |  |    | ■* | ■  | ■  |   |   |
|  | WE 24-..... MVT               | 2.400 W            |                           | ■              | ■  |                              |                                     |                 |                         |             |                               |                            |                        |                             |                        |  |  |    |    | ■* | ■  | ■ |   |
|  | WE 24-..... MVT Quick         | 2.400 W            |                           | ■              | ■  |                              |                                     |                 |                         |             |                               |                            |                        |                             |                        |  |  |    |    | ■* | ■  | ■ |   |
|  | WEA 24-..... MVT Quick        | 2.400 W            | Legkisebb szintű vibráció | ■              | ■  |                              |                                     |                 |                         |             |                               |                            |                        |                             |                        |  |  |    |    | ■* | ■  | ■ |   |
| <b>2.600 W-os sorozat – a nagy áthúzóerejű hosszútávutók</b>                       |                               |                    |                           |                |  |                              |                                     |                 |                         |             |                               |                            |                        |                             |                        |  |  |    |    |    |    |   |   |
|  | W 26-..... MVT                | 2.600 W            |                           | ■              |  |                              |                                     |                 |                         |             |                               |                            |                        |                             |                        |  |  |    |    | ■* | ■  | ■ |   |
|  | WE 26-..... MVT Quick         | 2.600 W            |                           | ■              | ■  |                              |                                     |                 |                         |             |                               |                            |                        |                             |                        |  |  |    |    |    | ■* | ■ | ■ |
|  | WEA 26-..... MVT Quick        | 2.600 W            | Legkisebb szintű vibráció | ■              | ■  |                              |                                     |                 |                         |             |                               |                            |                        |                             |                        |  |  |    |    |    | ■* | ■ | ■ |

■\* modelltől függő

## A kompakt sarokcsiszoló határok nélkül: ultimatív erő – utolérhetetlen kitartás.

Pontosan figyeltünk arra, mi a fontos a darabolásnál és a csiszolásnál. Mostantól Ön határozza meg, hol a határ – nem pedig a gépe. Nyugodtan próbálja ki az akár 1.900 Wattos, erős gépeinket: a sarokcsiszolóink mind tovább bírják, nagy forgatónyomatékkal és macimális túlterhelhetőséggel. - és a tökéletes ergonómiájuk is meggyőző. A maximális teljesítmény még soha nem volt ennyire könnyen kezelhető.



**Minimális visszacsapódás – maximális kontroll**  
Mechanikus Metabo S-automatic biztonsági kuplung a lehető legkisebb visszacsapás érdekében beszorult tárcsánál



**Szerszám nélküli, gyors tárcsacseré**  
az M-Quick szorító anyával gombnyomásra

MARATHON MOTOR

Metabo Marathon-Motor a hosszabb élettartam és a még nagyobb áthúzóerő érdekében



**Biztonságos nagy magasságokban**  
a leesés elleni biztosításnak köszönhetően



**Fáradtságmentes nagyolás**

- a beépített autobalancerrel
  - a Metabo VibraTech (MVT) fogantyúval
- Az 50%-kal kevesebb vibráció és az alacsonyabb költségek érdekében a felére csökkentett tárcsafelhasználásnak köszönhetően!



**Nagy felhasználóvédelem**

- Ergonomikus biztonsági kapcsoló Totmann funkcióval
- Szabadalmaztatott, mechanikus tárcsafék

WEPBA 17-125 Quick DS

## A Metabo Marathon-Motor: a legnagyobb teljesítmény eléréséhez a legkeményebb alkalmazásoknál.

A Metabo Marathon-Motor a szabadalmaztatott porvédelemmel az erő, a produktivitás és az élettartam tekintetében rendkívüli alkalmazásoknál átlépi az ismert határokat. Az akár 20%-kal nagyobb túlterhelhetőséggel és 50%-kal nagyobb forgatónyomatékkal megszakítás nélkül dolgozik ott, ahol a többiek feladják. A Marathon-Motorokat a németországi gyárunkban gyártjuk: 100%-ban Made in Germany.

MARATHON MOTOR

### Az extrém alkalmazásoknál való hosszú élettartam érdekében fejlesztették ki

**Nagyobb robusztusság az agresszív porokkal szembeni kiegészítő védelem érdekében:**

- Az áramlásoptimalizált porvédő kosár felgyorsítja a gépből kilépő porrészecskéket
- Új összetételű epoxigyanta- por bevonat az állórészen
- 30 %-kal több védőgyanta a forgórésztekerccsen az abrazív hatások ellen

2x LONGER LIFETIME NEW CARBON BRUSH SYSTEM

**Kevesebb kopás és alacsonyabb költségek az új szénkeferendszerek köszönhetően:**

- 100%-kal hosszabb élettartam
- Minden Metabo 1.550, 1.700 és 1.900 Wattos sarokcsiszolónál
- A legmagasabb összeélettartam a versenytársakkal összehasonlítva



Made in Germany

### Tökéletes ergonómia és ellenőrzés

A szabadalmaztatott állórész tekerccselési technológia lehetővé teszi a nagyobb teljesítményt csökkentett szerkezeti méret mellett

- a legnagyobb teljesítménysűrűség minden kategóriában
- a fáradtságmentes és biztonságos munkavégzés
- az első 1.700 Watt-os sarokcsiszoló egy nagy csiszoló teljesítményével és egy kis csiszoló kezelhetőségével együtt

### Hosszabb élettartam



A porvédő szűrő kiszűri a durga forgácsokat – optimális kerámia fibertárcsákkal való munkavégzés esetén

### A legkeményebb igényekhez



Minden alkalmazáshoz a tökéletes választás - valamennyi modell 1.900 W-ig

### Kontroll kényszerhelyzetekben



A multipozíciós kengyel optimalizálja a markolat helyzetét fokozatmentesen

### Maximális produktivitás 1.900 W mellett

Az új 1.900 Wattos forgórész a hatékony hűtéssel a még nagyobb túlterhelhetőség érdekében a rendkívüli alkalmazásoknál és a motor még hosszabb élettartamához.



- A v kialakítású bemélyedések keringetik a levegőt
- A légörvények jobban kivezetik a hőt



- A réz kompaktabb elrendezése
- Kevesebb szigetelő gyanta a köztérben
- Jelentősen jobb motorhűtés



Ø 100 mm



| Műszaki adatok                    | Sarokcsiszoló W 9-100 | Sarokcsiszoló WP 9-100 |
|-----------------------------------|-----------------------|------------------------|
| Csiszolótárcsa-átmérő             | 100 mm                | 100 mm                 |
| Névleges teljesítményfelvétel     | 900 W                 | 900 W                  |
| Leadott teljesítmény              | 550 W                 | 550 W                  |
| Üresjárat fordulatszám            | 10.500 /min           | 10.500 /min            |
| Fordulatszám névleges terhelésnél | 7.500 /min            | 7.500 /min             |
| Forgatónyomaték                   | 2,5 Nm                | 2,5 Nm                 |
| Orsómenet                         | M 10                  | M 10                   |
| Súly hálózati kábel nélkül        | 2 kg                  | 2,1 kg                 |
| Kábelhossz                        | 2,5 m                 | 4 m                    |

## Szállítási terjedelem

| Rendelési szám       | 600350 | 600386 |
|----------------------|--------|--------|
| Védőbúra             | ■      | ■      |
| Támasztó alátét      | ■      | ■      |
| Körmősanya           | ■      | ■      |
| M Quick szorító anya | ■      | ■      |
| Kiegészítő markolat  | ■      | ■      |
| Körmöskulcs          | ■      | ■      |

## A termék előnyei

- Biztonsági kapcsoló Totmann funkcióval: biztonságos kezelés az ergonomikusan beépített, csúszásmentes szerkezetű kapcsolónak köszönhetően

- Olyan fáradtságmentes, mint még soha: kompakt sarokcsiszoló teljesítménykategóriájába tartozó legkisebb méretű markolatmérettel a tökéletes ergonómiának köszönhetően
- Hosszabb élettartam, nagyobb áthúzás: a Metabo Marathon-Motor a szabadalmaztatott porvédelemmel, akár 20%-kal nagyobb túlterhelhetőség és 50%-kal nagyobb forgatónyomaték
- Szerszám nélkül állítható védőbúra; elfordulásbiztosan rögzíthető
- Metabo S-automatic mechanikus biztonsági kuplung: a piacon ismert legkisebb szintre csökkenti a visszacsapódást a tárcsa blokkolásakor – a maximális felhasználóvédelem és a munkában való gyors előrehaladás érdekében
- Hajtóműház 90°-os lépésekben forgatva átszerelhető balkezes használathoz vagy daraboláshoz
- Kikapcsoló szénkefék a motor védelmére

## Rendszertartozékok

Tartozék → 130

Ø 115 mm



| Műszaki adatok                    | Sarokcsiszoló W 750-115 | Sarokcsiszoló W 850-115 | Sarokcsiszoló WP 850-115 |
|-----------------------------------|-------------------------|-------------------------|--------------------------|
| Csiszolótárcsa-átmérő             | 115 mm                  | 115 mm                  | 115 mm                   |
| Névleges teljesítményfelvétel     | 750 W                   | 850 W                   | 850 W                    |
| Leadott teljesítmény              | 450 W                   | 530 W                   | 530 W                    |
| Üresjárat fordulatszám            | 11.000 /min             | 11.000 /min             | 11.000 /min              |
| Fordulatszám névleges terhelésnél | 7.000 /min              | 7.000 /min              | 7.000 /min               |
| Forgatónyomaték                   | 1,7 Nm                  | 1,9 Nm                  | 1,9 Nm                   |
| Orsómenet                         | M 14                    | M 14                    | M 14                     |
| Súly hálózati kábel nélkül        | 1,8 kg                  | 2 kg                    | 1,9 kg                   |
| Kábelhossz                        | 2,5 m                   | 2,5 m                   | 2,5 m                    |

## Szállítási terjedelem

| Rendelési szám      | 601230 | 601232 | 601234 |
|---------------------|--------|--------|--------|
| Védőbúra            | ■      | ■      | ■      |
| Támasztó alátét     | ■      | ■      | ■      |
| Körmősanya          | ■      | ■      | ■      |
| Kiegészítő markolat | ■      | ■      | ■      |
| Körmöskulcs         | ■      | ■      | ■      |

## A termék előnyei

- Újra elindulás elleni védelem áramkimaradás után
- Biztonsági kapcsoló Totmann funkcióval: biztonságos kezelés az ergonomikusan beépített kapcsolónak köszönhetően
- Robusztus, univerzális és gazdaságos: ergonomikus sarokcsiszoló minden alkalmazáshoz
- Erőteljes motor jó túlterhelhetőséggel
- Elfordulás ellen biztosított védőbúra
- Kikapcsoló szénkefék a motor védelmére

## Rendszertartozékok

Tartozék → 130

Ø 115 mm



| Műszaki adatok                    | Sarokcsiszoló W 9-115 | Sarokcsiszoló W 9-115 Quick | Sarokcsiszoló WP 9-115 Quick |
|-----------------------------------|-----------------------|-----------------------------|------------------------------|
| Csiszolótárcsa-átmérő             | 115 mm                | 115 mm                      | 115 mm                       |
| Névleges teljesítményfelvétel     | 900 W                 | 900 W                       | 900 W                        |
| Leadott teljesítmény              | 550 W                 | 550 W                       | 550 W                        |
| Üresjárat fordulatszám            | 10.500 /min           | 10.500 /min                 | 10.500 /min                  |
| Fordulatszám névleges terhelésnél | 7.500 /min            | 7.500 /min                  | 7.500 /min                   |
| Forgatónyomaték                   | 2,5 Nm                | 2,5 Nm                      | 2,5 Nm                       |
| Orsómenet                         | M 14                  | M 14                        | M 14                         |
| Súly hálózati kábel nélkül        | 2,1 kg                | 2,1 kg                      | 2,1 kg                       |
| Kábelhossz                        | 2,5 m                 | 4 m                         | 4 m                          |

## Szállítási terjedelem

| Rendelési szám        | 600354 | 600371 | 600380 |
|-----------------------|--------|--------|--------|
| Védőbúra              | ■      | ■      | ■      |
| Támasztó alátét       | ■      | ■      | ■      |
| Körmősanya            | ■      | ■      | ■      |
| M Quick szorító anyja |        | ■      | ■      |
| Kiegészítő markolat   | ■      | ■      | ■      |
| Körmöskulcs           | ■      |        |        |

## A termék előnyei

- Újra elindulás elleni védelem áramkimaradás után
- Biztonsági kapcsoló Totmann funkcióval: biztonságos kezelés az ergonomikusan beépített, csúszásmentes szerkezetű kapcsolónak köszönhetően
- Szerszámmentes, gyorsabb tárcsacsere gombnyomásra a Metabo M-Quick rendszerrel
- Olyan fáradságmentes, mint még soha: kompakt sarokcsiszoló teljesítménykategóriájába tartozó legkisebb méretű markolatmérettel a tökéletes ergonómiának köszönhetően
- Hosszabb élettartam, nagyobb áthúzás: a Metabo Marathon-Motor a szabadalmaztatott porvédelemmel, akár 20%-kal nagyobb túlterhelhetőség és 50%-kal nagyobb forgatónyomaték
- Szerszám nélkül állítható védőbúra; elfordulásbiztosan rögzíthető
- Metabo S-automatic mechanikus biztonsági kuplung: a piacon ismert legkisebb szintre csökkenti a visszacsapódást a tárcsa blokkolásakor – a maximális felhasználóvédelem és a munkában való gyors előrehaladás érdekében
- Hajtóműház 90°-os lépésekben forgatva átszerelhető balkezes használathoz vagy daraboláshoz
- Kikapcsoló szénkefék a motor védelmére

## Rendszertartozékok

Tartozék → 130

Ø 125 mm



| Műszaki adatok                    | Sarokcsiszoló W 750-125 | Sarokcsiszoló W 850-125 | Sarokcsiszoló WP 850-125 |
|-----------------------------------|-------------------------|-------------------------|--------------------------|
| Csiszolótárcsa-átmérő             | 125 mm                  | 125 mm                  | 125 mm                   |
| Névleges teljesítményfelvétel     | 750 W                   | 850 W                   | 850 W                    |
| Leadott teljesítmény              | 450 W                   | 530 W                   | 530 W                    |
| Üresjárat fordulatszám            | 11.000 /min             | 11.000 /min             | 11.000 /min              |
| Fordulatszám névleges terhelésnél | 7.000 /min              | 7.000 /min              | 7.000 /min               |
| Forgatónyomaték                   | 1,7 Nm                  | 1,9 Nm                  | 1,9 Nm                   |
| Orsómenet                         | M 14                    | M 14                    | M 14                     |
| Súly hálózati kábel nélkül        | 1,8 kg                  | 2 kg                    | 1,9 kg                   |
| Kábelhossz                        | 2,5 m                   | 2,5 m                   | 2,5 m                    |

## Szállítási terjedelem

| Rendelési szám      | 601231 | 601233 | 601235 |
|---------------------|--------|--------|--------|
| Védőbúra            | ■      | ■      | ■      |
| Támasztó alátét     | ■      | ■      | ■      |
| Körmősanya          | ■      | ■      | ■      |
| Kiegészítő markolat | ■      | ■      | ■      |
| Körmöskulcs         | ■      | ■      | ■      |

## A termék előnyei

- Újra elindulás elleni védelem áramkimaradás után
- Biztonsági kapcsoló Totmann funkcióval: biztonságos kezelés az ergonomikusan beépített kapcsolónak köszönhetően
- Robusztus, univerzális és gazdaságos: ergonomikus sarokcsiszoló minden alkalmazáshoz
- Erőteljes motor jó túlterhelhetőséggel
- Elfordulás ellen biztosított védőbúra
- Kikapcsoló szénkefék a motor védelmére

## Rendszertartozékok

Tartozék → 130

Ø 125 mm



| Műszaki adatok                    | Sarokcsiszoló W 9-125 | Sarokcsiszoló W 9-125 Quick | Sarokcsiszoló WP 9-125 Quick |
|-----------------------------------|-----------------------|-----------------------------|------------------------------|
| Csiszoló tárcsa-átmérő            | 125 mm                | 125 mm                      | 125 mm                       |
| Névleges teljesítményfelvétel     | 900 W                 | 900 W                       | 900 W                        |
| Leadott teljesítmény              | 550 W                 | 550 W                       | 550 W                        |
| Üresjárat fordulatszám            | 10.500 /min           | 10.500 /min                 | 10.500 /min                  |
| Fordulatszám névleges terhelésnél | 7.500 /min            | 7.500 /min                  | 7.500 /min                   |
| Forgatónyomaték                   | 2,5 Nm                | 2,5 Nm                      | 2,5 Nm                       |
| Orsómenet                         | M 14                  | M 14                        | M 14                         |
| Súly hálózati kábel nélkül        | 2,1 kg                | 2,1 kg                      | 2,1 kg                       |
| Kábelhossz                        | 2,5 m                 | 4 m                         | 4 m                          |

## Szállítási terjedelem

| Rendelési szám       | 600376 | 600374 | 600384 |
|----------------------|--------|--------|--------|
| Védőbúra             | ■      | ■      | ■      |
| Támasztó alátét      | ■      | ■      | ■      |
| Körmősanya           | ■      |        |        |
| M Quick szorító anya |        | ■      | ■      |
| Kiegészítő markolat  | ■      | ■      | ■      |
| Körmöskulcs          | ■      |        |        |

## A termék előnyei

- Újra elindulás elleni védelem áramkimaradás után
- Biztonsági kapcsoló Totmann funkcióval: biztonságos kezelés az ergonomikusan beépített, csúszásmentes szerkezetű kapcsolónak köszönhetően
- Szerszámmentes, gyorsabb tárcsacsere gombnyomásra a Metabo M-Quick rendszerrel
- Olyan fáradtságmentes, mint még soha: kompakt sarokcsiszoló teljesítménykategóriájába tartozó legkisebb méretű markolatmérettel a tökéletes ergonómiának köszönhetően
- Hosszabb élettartam, nagyobb áthúzás: a Metabo Marathon-Motor a szabadalmaztatott porvédelemmel, akár 20%-kal nagyobb túlterhelhetőség és 50%-kal nagyobb forgatónyomaték
- Szerszám nélkül állítható védőbúra; elfordulásbiztosan rögzíthető
- Metabo S-automatic mechanikus biztonsági kuplung: a piacon ismert legkisebb szintre csökkenti a visszacsapódást a tárcsa blokkolásakor – a maximális felhasználóvédelem és a munkában való gyors előrehaladás érdekében
- Hajtóműház 90°-os lépésekben forgatva átszerelhető balkezes használathoz vagy daraboláshoz
- Kikapcsoló szénkefék a motor védelmére

## Rendszertartozékok

Tartozék → 130

Ø 125 mm



| Műszaki adatok                    | Sarokcsiszoló WEV 10-125 Quick | Sarokcsiszoló WEA 10-125 Quick | Sarokcsiszoló WP 1200-125 RT |
|-----------------------------------|--------------------------------|--------------------------------|------------------------------|
| Csiszoló tárcsa-átmérő            | 125 mm                         | 125 mm                         | 125 mm                       |
| Névleges teljesítményfelvétel     | 1.000 W                        | 1.000 W                        | 1.200 W                      |
| Leadott teljesítmény              | 590 W                          | 590 W                          | 720 W                        |
| Üresjárat fordulatszám            | 2.800 - 10.500 /min            | 10.500 /min                    | 11.000 /min                  |
| Fordulatszám névleges terhelésnél | 8.800 /min                     | 8.800 /min                     | 7.000 /min                   |
| Forgatónyomaték                   | 2,7 Nm                         | 2,7 Nm                         | 3,2 Nm                       |
| Orsómenet                         | M 14                           | M 14                           | M 14                         |
| Súly hálózati kábel nélkül        | 2,1 kg                         | 2,1 kg                         | 2,4 kg                       |
| Kábelhossz                        | 4 m                            | 4 m                            | 4 m                          |

## Szállítási terjedelem

| Rendelési szám       | 600388 | 600389 | 601240 |
|----------------------|--------|--------|--------|
| Védőbúra             | ■      | ■      | ■      |
| Támasztó alátét      | ■      | ■      | ■      |
| Körmősanya           |        |        | ■      |
| M Quick szorító anya | ■      | ■      |        |
| Kiegészítő markolat  | ■      | ■      | ■      |
| Körmöskulcs          |        |        | ■      |

## A termék előnyei

- Vario-Constamatic (VC) teljes hullámú elektronika állítókerékkel: az anyaghoz illő fordulatszámmal való munkavégzéshez, amely terhelés mellett megközelítőleg konstans marad
- Constamatic (C)-teljes hullámú elektronika: nagy előrehaladás a munkavégzés folyamán a szinte konstans fordulatszám terhelés mellett is
- A legjobb antivibrációs rendszer: beépített autorbalancer az akár 50%-kal kisebb kéz-kar-vibrációk érdekében
- Nagy teljesítményű és robusztus sarokcsiszoló ergonómus puha felületű markolattal a fáradtságmentes munkavégzéshez, főleg a fej feletti munkavégzéseknél
- Erőteljes motor jó túlterhelhetőséggel
- Totmann kapcsoló a nagyfokú felhasználóvédelem érdekében
- Olyan fáradtságmentes, mint még soha: kompakt sarokcsiszoló és a teljesítménykategóriájába tartozó legkisebb méretű markolatméret a tökéletes ergonómia érdekében
- Hosszabb élettartam, nagyobb áthúzás: a Metabo Marathon-Motor a szabadalmaztatott porvédelemmel, akár 20%-kal nagyobb túlterhelhetőség és 50%-kal nagyobb forgatónyomaték
- Szerszámmentes, gyorsabb tárcsacsere gombnyomásra a Metabo M-Quick rendszerrel
- Metabo S-automatic mechanikus biztonsági kuplung: a piacon ismert legkisebb szintre csökkenti a visszacsapódást a tárcsa blokkolásakor – a maximális felhasználóvédelem és a munkában való gyors előrehaladás érdekében
- Elektronikus túlterhelés elleni védelem, lágyindítás és újra elindulás elleni védelem
- Hajtóműház 90°-os lépésekben forgatva átszerelhető balkezes használathoz vagy daraboláshoz
- Szerszám nélkül állítható védőbúra; elfordulásbiztosan rögzíthető
- Kikapcsoló szénkefék a motor védelmére

## Rendszertartozékok

Tartozék → 130



Ø 125 mm



| Műszaki adatok                    | Sarokcsiszoló<br>W 12-125 Quick | Sarokcsiszoló<br>W 12-125 HD | Sarokcsiszoló<br>WP 12-125 Quick | Sarokcsiszoló<br>WPB 12-125 Quick |
|-----------------------------------|---------------------------------|------------------------------|----------------------------------|-----------------------------------|
| Csiszoló tárcsa-átmérő            | 125 mm                          | 125 mm                       | 125 mm                           | 125 mm                            |
| Névleges teljesítményfelvétel     | 1.250 W                         | 1.250 W                      | 1.250 W                          | 1.250 W                           |
| Leadott teljesítmény              | 780 W                           | 780 W                        | 780 W                            | 780 W                             |
| Üresjárat fordulatszám            | 11.000 /min                     | 9.600 /min                   | 11.000 /min                      | 11.000 /min                       |
| Fordulatszám névleges terhelésnél | 8.000 /min                      | 8.800 /min                   | 8.000 /min                       | 8.000 /min                        |
| Forgatónyomaték                   | 3,4 Nm                          | 4,1 Nm                       | 3,4 Nm                           | 3,4 Nm                            |
| Orsómenet                         | M 14                            | M 14                         | M 14                             | M 14                              |
| Súly hálózati kábel nélkül        | 2,4 kg                          | 2,5 kg                       | 2,4 kg                           | 2,6 kg                            |
| Kábelhossz                        | 4 m                             | 4 m                          | 4 m                              | 4 m                               |

## Szállítási terjedelem

| Rendelési szám                             | 600398 | 600408 | 600414 | 600428 |
|--|--------|--------|--------|--------|
| Védőbúra                                   | ■      | ■      | ■      | ■      |
| Támasztó alátét                            | ■      | ■      | ■      | ■      |
| Körmősanya                                 |        | ■      |        |        |
| M Quick szorító anya                       | ■      |        | ■      | ■      |
| Metabo VibraTech (MVT) kiegészítő markolat | ■      | ■      | ■      | ■      |
| Körmöskulcs                                |        | ■      |        |        |

## A termék előnyei

- Szerszámmentes, gyorsabb tárcsacsere gombnyomásra a Metabo M-Quick rendszerrel
- Alumínium csapágyfedél a nehéz betétszerszámok, mint pl. gyémánt csiszoló-tárcsák, alkalmazása melletti hosszú élettartam érdekében
- A leggyorsabb fékrendszer a legnagyobb mértékű felhasználóvédelem érdekében: a szabadalmaztatott, mechanikus tárcsafék 2 másodpercen belül megállítja a tárcsát kikapcsoláskor, áramkimaradás esetén is
- Újra elindulás elleni védelem áramkimaradás után
- Szerszámmentes, gyorsabb tárcsacsere gombnyomásra a Metabo M-Quick rendszerrel
- Biztonsági kapcsoló Totmann funkcióval: biztonságos kezelés az ergonomikusan beépített, csúszásmentes szerkezetű kapcsolónak köszönhetően
- Hosszú élettartam az igényes alkalmazásonál: nagy teljesítményű és robusztus sarokcsiszoló a kategóriájába tartozó legnagyobb teljesítménysűrűséggel a munkavégzésben való gyors előrehaladás érdekében
- Hosszabb élettartam, nagyobb áthúzás: a Metabo Marathon-Motor a szabadalmaztatott porvédelemmel, akár 20%-kal nagyobb túlterhelhetőség és 50%-kal nagyobb forgatónyomaték
- Szerszám nélkül állítható védőbúra; elfordulásbiztosan rögzíthető
- Rezgésszegény Metabo VibraTech (MVT) kiegészítő markolat
- Metabo S-automatic mechanikus biztonsági kuplung: a piacon ismert legkisebb szintre csökkenti a visszacsapódást a tárcsa blokkolásakor – a maximális felhasználóvédelem és a munkában való gyors előrehaladás érdekében
- Hajtóműház 90°-os lépésekben forgatva átszerelhető balkezes használathoz vagy daraboláshoz
- Kikapcsoló szénkefék a motor védelmére

## Rendszertartozékok

Tartozék ➔ 130

Ø 125 mm



| Műszaki adatok                    | Sarokcsiszoló<br>WA 12-125 Quick | Sarokcsiszoló<br>WBA 12-125 Quick |
|-----------------------------------|----------------------------------|-----------------------------------|
| Csiszoló tárcsa-átmérő            | 125 mm                           | 125 mm                            |
| Névleges teljesítményfelvétel     | 1.250 W                          | 1.250 W                           |
| Leadott teljesítmény              | 780 W                            | 780 W                             |
| Üresjárat fordulatszám            | 11.000 /min                      | 11.000 /min                       |
| Fordulatszám névleges terhelésnél | 8.000 /min                       | 8.000 /min                        |
| Forgatónyomaték                   | 3,4 Nm                           | 3,4 Nm                            |
| Orsómenet                         | M 14                             | M 14                              |
| Súly hálózati kábel nélkül        | 2,4 kg                           | 2,6 kg                            |
| Kábelhossz                        | 4 m                              | 4 m                               |

## Szállítási terjedelem

| Rendelési szám                             | 600422 | 600436 |
|--|--------|--------|
| Védőbúra                                   | ■      | ■      |
| Támasztó alátét                            | ■      | ■      |
| M Quick szorító anya                       | ■      | ■      |
| Metabo VibraTech (MVT) kiegészítő markolat | ■      | ■      |

## A termék előnyei

- A leggyorsabb fékrendszer a legnagyobb mértékű felhasználóvédelem érdekében: a szabadalmaztatott, mechanikus tárcsafék 2 másodpercen belül megállítja a tárcsát kikapcsoláskor, áramkimaradás esetén is
- Hosszú élettartam az igényes alkalmazásonál: nagy teljesítményű és robusztus sarokcsiszoló a kategóriájába tartozó legnagyobb teljesítménysűrűséggel a munkavégzésben való gyors előrehaladás érdekében
- Hosszabb élettartam, nagyobb áthúzás: a Metabo Marathon-Motor a szabadalmaztatott porvédelemmel, akár 20%-kal nagyobb túlterhelhetőség és 50%-kal nagyobb forgatónyomaték
- Szerszámmentes, gyorsabb tárcsacsere gombnyomásra a Metabo M-Quick rendszerrel
- Szerszám nélkül állítható védőbúra; elfordulásbiztosan rögzíthető
- Rezgésszegény Metabo VibraTech (MVT) kiegészítő markolat
- A legjobb antivibrációs rendszer: beépített autobalancer az akár 50 %-kal kevesebb kar-kéz vibrációk, a gép hosszabb élettartama és a csiszoló tárcsák akár dupla hosszú élettartamának eléréséhez
- Metabo S-automatic mechanikus biztonsági kuplung: a piacon ismert legkisebb szintre csökkenti a visszacsapódást a tárcsa blokkolásakor – a maximális felhasználóvédelem és a munkában való gyors előrehaladás érdekében
- Újra elindulás elleni védelem áramkimaradás után
- Hajtóműház 90°-os lépésekben forgatva átszerelhető balkezes használathoz vagy daraboláshoz
- Kikapcsoló szénkefék a motor védelmére

## Rendszertartozékok

Tartozék ➔ 130

Ø 125 mm



## Műszaki adatok

|                                   | Sarokcsiszoló<br>WE 1500-125 RT | Sarokcsiszoló<br>WEV 1500-125 RT | Sarokcsiszoló<br>WEV 1500-125 Quick RT |
|-----------------------------------|---------------------------------|----------------------------------|--|
| Csiszoló tárcsa-átmérő            | 125 mm                          | 125 mm                           | 125 mm                                 |
| Névleges teljesítményfelvétel     | 1.500 W                         | 1.500 W                          | 1.500 W                                |
| Leadott teljesítmény              | 900 W                           | 900 W                            | 900 W                                  |
| Üresjárat fordulatszám            | 11.000 /min                     | 3.500 - 11.000 /min              | 3.500 - 11.000 /min                    |
| Fordulatszám névleges terhelésnél | 11.000 /min                     | 11.000 /min                      | 11.000 /min                            |
| Forgatónyomaték                   | 4,2 Nm                          | 4,2 Nm                           | 4,2 Nm                                 |
| Orsómenet                         | M 14                            | M 14                             | M 14                                   |
| Súly hálózati kábel nélkül        | 2,4 kg                          | 2,4 kg                           | 2,4 kg                                 |
| Kábelhossz                        | 4 m                             | 4 m                              | 4 m                                    |

## Szállítási terjedelem

| Rendelési szám      | 601241 | 601243 | 601243500 |
|---------------------|--------|--------|-----------|
| Védőbúra            | ■      | ■      | ■         |
| Támasztó alátét     | ■      | ■      | ■         |
| Körmősanya          | ■      | ■      | ■         |
| Quick szorító anyák |        |        | ■         |
| Kiegészítő markolat | ■      | ■      | ■         |
| Körmöskulcs         | ■      | ■      | ■         |
| Műanyag hordtáska   |        |        | ■         |

## A termék előnyei

- Tacho-Constamatic (TC) teljes hullámú elektronika: nagy munkateljesítmény a terhelés mellett is állandó fordulatszámúknak köszönhetően
- Vario-Tacho-Constamatic (VTC) teljes hullámú elektronika állítókerékkel: az anyaghoz illő fordulatszámú munkavégzés érdekében, amely terhelés alatt is konstans marad
- Metabo Quick a szerszám nélküli tárcsacseréhez a gyorszorító anyának köszönhetően
- Nagy áthúzó erejű és robusztus sarokcsiszoló ergonomikus puha felületű markolattal a fáradtságmentes munkavégzéshez különösen a fej fölött való munkavégzéshez
- Erőteljes motor jó túlterhelhetőséggel
- Szerszám nélkül állítható védőbúra; elfordulásbiztosan rögzíthető
- Elektronikus biztonsági lekapcsolás: csökkenti a visszacsapó hatást a tárcsa blokkolásakor – a nagy felhasználóvédelem érdekében
- Elektronikus lágyindítás a sima elindításhoz
- Újra elindulás elleni védelem áramkimaradás után
- Kikapcsoló szénkefék a motor védelmére

## Rendszertartozékok

Tartozék ▶ 130

Ø 125 mm



## Műszaki adatok

|                                   | Sarokcsiszoló<br>WE 15-125 Quick | Sarokcsiszoló<br>WE 15-125 HD | Sarokcsiszoló<br>WEP 15-125 Quick |
|-----------------------------------|----------------------------------|-------------------------------|-----------------------------------|
| Csiszoló tárcsa-átmérő            | 125 mm                           | 125 mm                        | 125 mm                            |
| Névleges teljesítményfelvétel     | 1.550 W                          | 1.550 W                       | 1.550 W                           |
| Leadott teljesítmény              | 940 W                            | 940 W                         | 940 W                             |
| Üresjárat fordulatszám            | 11.000 /min                      | 9.600 /min                    | 11.000 /min                       |
| Fordulatszám névleges terhelésnél | 11.000 /min                      | 9.600 /min                    | 11.000 /min                       |
| Forgatónyomaték                   | 3,5 Nm                           | 4,2 Nm                        | 3,5 Nm                            |
| Orsómenet                         | M 14                             | M 14                          | M 14                              |
| Súly hálózati kábel nélkül        | 2,5 kg                           | 2,5 kg                        | 2,5 kg                            |
| Kábelhossz                        | 4 m                              | 4 m                           | 4 m                               |

## Szállítási terjedelem

| Rendelési szám                             | 600448 | 600465 | 600476 |
|--|--------|--------|--------|
| Védőbúra                                   | ■      | ■      | ■      |
| Támasztó alátét                            | ■      | ■      | ■      |
| Körmősanya                                 |        | ■      | ■      |
| M Quick szorító anyák                      | ■      |        | ■      |
| Metabo VibraTech (MVT) kiegészítő markolat | ■      | ■      | ■      |
| Körmöskulcs                                |        | ■      | ■      |

## A termék előnyei

- Szerszámmentes, gyorsabb tárcsacserére gombnyomásra a Metabo M-Quick rendszerrel
- Alumínium csapágyfedél a nehéz betétszerszámok, mint pl. gyémánt csiszoló tárcsák, alkalmazása melletti hosszú élettartam érdekében
- Szerszámmentes, gyorsabb tárcsacserére gombnyomásra a Metabo M-Quick rendszerrel
- Biztonsági kapcsoló Totmann funkcióval: biztonságos kezelés az ergonomikusan beépített, csúszásmentes szerkezetű kapcsolónak köszönhetően
- A leghosszabb élettartam extrém alkalmazások során: robusztus, nagy áthúzó erejű sarokcsiszoló a kategóriájába tartozó legnagyobb teljesítmény-sűrűséggel a munkavégzésben való gyors előrehaladás érdekében
- Hosszabb élettartam, nagyobb áthúzás: a Metabo Marathon-Motor a szabadalmaztatott porvédelemmel, akár 20%-kal nagyobb túlterhelhetőség és 50%-kal nagyobb forgatónyomaték
- Tacho-Constamatic (TC) teljes hullámú elektronika: nagy munkateljesítmény a terhelés mellett is állandó fordulatszámúknak köszönhetően
- Szerszám nélkül állítható védőbúra; elfordulásbiztosan rögzíthető
- Rezgésszegény Metabo VibraTech (MVT) kiegészítő markolat
- Metabo S-automatic mechanikus biztonsági kuplung: a piacon ismert legkisebb szintre csökkenti a visszacsapódást a tárcsa blokkolásakor – a maximális felhasználóvédelem és a munkában való gyors előrehaladás érdekében
- Elektronikus túlterhelés elleni védelem, lágyindítás és újra elindulás elleni védelem
- Hajtóműház 90°-os lépésekben forgatva átszerelhető balkezes használathoz vagy daraboláshoz
- Kikapcsoló szénkefék a motor védelmére

## Rendszertartozékok

Tartozék ▶ 130

Ø 125 mm



## Műszaki adatok

| Műszaki adatok                    | Sarokcsiszoló<br>WEA 15-125 Quick | Sarokcsiszoló<br>WEVA 15-125 Quick | Sarokcsiszoló<br>WEV 15-125 Quick |
|-----------------------------------|-----------------------------------|------------------------------------|-----------------------------------|
| Csiszolótarcsa-átmérő             | 125 mm                            | 125 mm                             | 125 mm                            |
| Névleges teljesítményfelvétel     | 1.550 W                           | 1.550 W                            | 1.550 W                           |
| Leadott teljesítmény              | 940 W                             | 940 W                              | 940 W                             |
| Üresjárat fordulatszám            | 11.000 /min                       | 2.800 - 11.000 /min                | 2.800 - 11.000 /min               |
| Fordulatszám névleges terhelésnél | 11.000 /min                       | 11.000 /min                        | 11.000 /min                       |
| Forgatónyomaték                   | 3,5 Nm                            | 3,5 Nm                             | 3,5 Nm                            |
| Orsómenet                         | M 14                              | M 14                               | M 14                              |
| Súly hálózati kábel nélkül        | 2,5 kg                            | 2,5 kg                             | 2,5 kg                            |
| Kábelhossz                        | 4 m                               | 4 m                                | 4 m                               |

## Szállítási terjedelem

| Rendelési szám                             | 600492 | 600496 | 600468 |
|--|--------|--------|--------|
| Védőbúra                                   | ■      | ■      | ■      |
| Támasztó alátét                            | ■      | ■      | ■      |
| M Quick szorító anyja                      | ■      | ■      | ■      |
| Metabo VibraTech (MVT) kiegészítő markolat | ■      | ■      | ■      |

## A termék előnyei

- Tacho-Constamatic (TC) teljes hullámú elektronika: nagy munkateljesítmény a terhelés mellett is állandó fordulatszámunk köszönhetően
- Vario-Tacho-Constamatic (VTC) teljes hullámú elektronika állítókerékkel: az anyaghoz illő fordulatszámmal való munkavégzés érdekében, amely terhelés alatt is konstans marad
- A legjobb antivibrációs rendszer: beépített autobalancer az akár 50 %-kal kevesebb kar-kéz vibrációk, a gép hosszabb élettartama és a csiszolótarcsák akár dupla hosszú élettartamának eléréséhez
- A leghosszabb élettartam extrém alkalmazások során: robusztus, nagy áthúzó erejű sarokcsiszoló a kategóriájába tartozó legnagyobb teljesítmény-sűrűséggel a munkavégzésben való gyors előrehaladás érdekében
- Hosszabb élettartam, nagyobb áthúzás: a Metabo Marathon-Motor a szabadalmaztatott porvédelemmel, akár 20%-kal nagyobb túlterhelhetőség és 50%-kal nagyobb forgatónyomaték
- Szerszámmentes, gyorsabb tárcsacsere gombnyomásra a Metabo M-Quick rendszerrel
- Szerszám nélkül állítható védőbúra; elfordulásbiztosan rögzíthető
- Metabo S-automatic biztonsági kuplung a piacon a legkisebb szintre csökkenti a visszacsapódást a tárcsa blokkolásakor
- Elektronikus túlterhelés elleni védelem, lágyindítás és újra elindulás elleni védelem
- Hajtóműház 90°-os lépésekben forgatva átszerelhető balkezes használathoz vagy daraboláshoz
- Kikapcsoló szénkefék a motor védelmére

## Rendszertartozékok

Tartozék → 130

Ø 125 mm



## Műszaki adatok

| Műszaki adatok                    | Sarokcsiszoló<br>WEV 15-125 Quick HT | Sarokcsiszoló<br>WEV 15-125 Quick Inox |
|-----------------------------------|--------------------------------------|--|
| Csiszolótarcsa-átmérő             | 125 mm                               | 125 mm                                 |
| Névleges teljesítményfelvétel     | 1.550 W                              | 1.550 W                                |
| Leadott teljesítmény              | 940 W                                | 940 W                                  |
| Üresjárat fordulatszám            | 2.800 - 9.600 /min                   | 2.000 - 7.600 /min                     |
| Fordulatszám névleges terhelésnél | 9.600 /min                           | 7.600 /min                             |
| Forgatónyomaték                   | 4,2 Nm                               | 5 Nm                                   |
| Orsómenet                         | M 14                                 | M 14                                   |
| Súly hálózati kábel nélkül        | 2,5 kg                               | 2,5 kg                                 |
| Kábelhossz                        | 4 m                                  | 4 m                                    |

## Szállítási terjedelem

| Rendelési szám                             | 600562 | 600572 |
|--|--------|--------|
| Védőbúra                                   | ■      | ■      |
| Támasztó alátét                            | ■      | ■      |
| M Quick szorító anyja                      | ■      | ■      |
| Metabo VibraTech (MVT) kiegészítő markolat | ■      | ■      |

## A termék előnyei

- Optimális kömegmunkálás: robusztus, nagy áthúzóerejű sarokcsiszoló meghajtóáttétellel és csökkentett, szabályozható fordulatszámmal az anyagkímélő munkavégzés érdekében
- Tökéletes nemesacél-megmunkálás: robusztus, nagy áthúzóerejű sarokcsiszoló nagy meghajtóáttétellel és erőteljesen csökkentett, szabályozható fordulatszámmal a hideg csiszolás érdekében
- Hosszabb élettartam, nagyobb áthúzás: a Metabo Marathon-Motor a szabadalmaztatott porvédelemmel, akár 20%-kal nagyobb túlterhelhetőség és 50%-kal nagyobb forgatónyomaték
- Vario-Tacho-Constamatic (VTC) teljes hullámú elektronika állítókerékkel: az anyaghoz illő fordulatszámmal való munkavégzés érdekében, amely terhelés alatt is konstans marad
- Szerszámmentes, gyorsabb tárcsacsere gombnyomásra a Metabo M-Quick rendszerrel
- Szerszám nélkül állítható védőbúra; elfordulásbiztosan rögzíthető
- Rezgésszegény Metabo VibraTech (MVT) kiegészítő markolat
- Metabo S-automatic mechanikus biztonsági kuplung: a piacon ismert legkisebb szintre csökkenti a visszacsapódást a tárcsa blokkolásakor – a maximális felhasználóvédelem és a munkában való gyors előrehaladás érdekében
- Elektronikus túlterhelés elleni védelem, lágyindítás és újra elindulás elleni védelem
- Hajtóműház 90°-os lépésekben forgatva átszerelhető balkezes használathoz vagy daraboláshoz
- Kikapcsoló szénkefék a motor védelmére

## Rendszertartozékok

Tartozék → 130



Ø 125 mm



| Műszaki adatok                    | Sarokcsiszoló<br>WE 17-125 Quick RT | Sarokcsiszoló<br>WEV 17-125 Quick RT | Sarokcsiszoló<br>WEV 17-125 Quick Inox RT |
|-----------------------------------|-------------------------------------|--------------------------------------|---|
| Csiszolótarcsa-átmérő             | 125 mm                              | 125 mm                               | 125 mm                                    |
| Névleges teljesítményfelvétel     | 1.750 W                             | 1.750 W                              | 1.750 W                                   |
| Leadott teljesítmény              | 1.070 W                             | 1.070 W                              | 1.070 W                                   |
| Üresjárat fordulatszám            | 11.000 /min                         | 2.800 - 11.000 /min                  | 2.000 - 7.600 /min                        |
| Fordulatszám névleges terhelésnél | 11.000 /min                         | 11.000 /min                          | 7.600 /min                                |
| Forgatónyomaték                   | 3,8 Nm                              | 3,8 Nm                               | 5 Nm                                      |
| Orsómenet                         | M 14                                | M 14                                 | M 14                                      |
| Súly hálózati kábel nélkül        | 2,5 kg                              | 2,5 kg                               | 2,5 kg                                    |
| Kábelhossz                        | 4 m                                 | 4 m                                  | 4 m                                       |

## Szállítási terjedelem

| Rendelési szám                             | 601086 | 601089 | 601092 |
|--|--------|--------|--------|
| Védőbúra                                   | ■      | ■      | ■      |
| Támasztó alátét                            | ■      | ■      | ■      |
| M Quick szorító anyja                      | ■      | ■      | ■      |
| Metabo VibraTech (MVT) kiegészítő markolat | ■      | ■      | ■      |

## A termék előnyei

- Tacho-Constamatic (TC) teljes hullámú elektronika: nagy munkateljesítmény a terhelés mellett is állandó fordulatszámunk köszönhetően
- A specialista nagy forgatónyomatékkal és fordulatszám-szabályozással a nemesacél-megmunkáláshoz és az agresszív fiber tárcsákkal való munkavégzéshez
- Vario-Tacho-Constamatic (VTC) teljes hullámú elektronika állítókerékkel: az anyaghoz illő fordulatszámmal való munkavégzés érdekében, amely terhelés alatt is konstans marad
- Tökéletes ergonómia a karcsú markolatnak köszönhetően a maximális ellenőrzés és tartásra a könnyű fej feletti munkavégzés érdekében
- Metabo Marathon-Motor új hűtési- és szénkeferendszerrel a kétszer akkora élettartamért
- M-Quick rendszer a gombnyomásra történő szerszám nélküli tárcsacsere érdekében
- Szerszám nélkül állítható védőbúra; elfordulásbiztosan rögzíthető
- Rezgésszegény Metabo VibraTech (MVT) kiegészítő markolat
- Metabo S-automatic mechanikus biztonsági kuplung: a piacon ismert legkisebb szintre csökkenti a visszacsapódást a tárcsa blokkolásakor – a maximális felhasználóvédelem és a munkában való gyors előrehaladás érdekében
- Elektronikus lágyindítás és újra elindulás elleni védelem
- Hajtóműház 90°-os lépésekben forgatva átszerelhető balkezes használathoz vagy daraboláshoz
- Kikapcsoló szénkefék a motor védelmére

## Rendszertartozékok

Tartozék ➔ 130

Ø 125 mm



| Műszaki adatok                    | Sarokcsiszoló<br>WE 17-125 Quick | Sarokcsiszoló<br>WEV 17-125 Quick | Sarokcsiszoló<br>WEA 17-125 Quick |
|-----------------------------------|----------------------------------|-----------------------------------|-----------------------------------|
| Csiszolótarcsa-átmérő             | 125 mm                           | 125 mm                            | 125 mm                            |
| Névleges teljesítményfelvétel     | 1.700 W                          | 1.700 W                           | 1.700 W                           |
| Leadott teljesítmény              | 1.040 W                          | 1.040 W                           | 1.040 W                           |
| Üresjárat fordulatszám            | 11.000 /min                      | 2.800 - 11.000 /min               | 11.000 /min                       |
| Fordulatszám névleges terhelésnél | 11.000 /min                      | 11.000 /min                       | 11.000 /min                       |
| Forgatónyomaték                   | 3,7 Nm                           | 3,7 Nm                            | 3,7 Nm                            |
| Orsómenet                         | M 14                             | M 14                              | M 14                              |
| Súly hálózati kábel nélkül        | 2,5 kg                           | 2,5 kg                            | 2,5 kg                            |
| Kábelhossz                        | 4 m                              | 4 m                               | 4 m                               |

## Szállítási terjedelem

| Rendelési szám                             | 600515 | 600516 | 600534 |
|--|--------|--------|--------|
| Védőbúra                                   | ■      | ■      | ■      |
| Támasztó alátét                            | ■      | ■      | ■      |
| M Quick szorító anyja                      | ■      | ■      | ■      |
| Metabo VibraTech (MVT) kiegészítő markolat | ■      | ■      | ■      |

## A termék előnyei

- Tacho-Constamatic (TC) teljes hullámú elektronika: nagy munkateljesítmény a terhelés mellett is állandó fordulatszámunk köszönhetően
- Vario-Tacho-Constamatic (VTC) teljes hullámú elektronika állítókerékkel: az anyaghoz illő fordulatszámmal való munkavégzés érdekében, amely terhelés alatt is konstans marad
- Tacho-Constamatic (TC) teljes hullámú elektronika: nagy munkateljesítmény a terhelés mellett is állandó fordulatszámunk köszönhetően
- A legjobb antivibrációs rendszer: beépített autorbalancer az akár 50 %-kal kevesebb kar-kéz vibrációk, a gép hosszabb élettartama és a csiszolótarcsák akár dupla hosszú élettartamának eléréséhez
- Maximális produktivitás: az 1.700 Wattos sarokcsiszoló egy nagy sarokcsiszoló teljesítményével és egy kis sarokcsiszoló ügyességével a gyors anyaglehordás érdekében az ipari alkalmazásoktól
- Hosszabb élettartam, nagyobb áthúzás: a Metabo Marathon-Motor a szabadalmaztatott porvédelemmel, akár 20%-kal nagyobb túlterhelhetőség és 50%-kal nagyobb forgatónyomaték
- Szerszámmentes, gyorsabb tárcsacsere gombnyomásra a Metabo M-Quick rendszerrel
- Szerszám nélkül állítható védőbúra; elfordulásbiztosan rögzíthető
- Rezgésszegény Metabo VibraTech (MVT) kiegészítő markolat
- Metabo S-automatic mechanikus biztonsági kuplung: a piacon ismert legkisebb szintre csökkenti a visszacsapódást a tárcsa blokkolásakor – a maximális felhasználóvédelem és a munkában való gyors előrehaladás érdekében
- Hajtóműház 90°-os lépésekben forgatva átszerelhető balkezes használathoz vagy daraboláshoz
- Elektronikus túlterhelés elleni védelem, lágyindítás és újra elindulás elleni védelem
- Kikapcsoló szénkefék a motor védelmére

## Rendszertartozékok

Tartozék ➔ 130

Ø 125 mm



## Műszaki adatok

Sarokcsiszoló  
WEBA 17-125 Quick

|                                   |             |             |
|-----------------------------------|-------------|-------------|
| Csiszolótárcsa-átmérő             | 125 mm      | 125 mm      |
| Névleges teljesítményfelvétel     | 1.700 W     | 1.700 W     |
| Leadott teljesítmény              | 1.040 W     | 1.040 W     |
| Üresjárat fordulatszám            | 11.000 /min | 11.000 /min |
| Fordulatszám névleges terhelésnél | 11.000 /min | 11.000 /min |
| Forgatónyomaték                   | 3,7 Nm      | 3,7 Nm      |
| Orsómenet                         | M 14        | M 14        |
| Súly hálózati kábel nélkül        | 2,7 kg      | 2,7 kg      |
| Kábelhossz                        | 4 m         | 4 m         |

## Szállítási terjedelem

| Rendelési szám                             | 600514 | 600548 |
|--|--------|--------|
| Védőbúra                                   | ■      | ■      |
| Támasztó alátét                            | ■      | ■      |
| M Quick szorító anyja                      | ■      | ■      |
| Metabo VibraTech (MVT) kiegészítő markolat | ■      | ■      |

## A termék előnyei

- Biztonsági kapcsoló Totmann funkcióval: biztonságos kezelés az ergonomikusan beépített, csúszásmentes szerkezetű kapcsolónak köszönhetően

- Maximális produktivitás: az 1.700 Wattos sarokcsiszoló egy nagy sarokcsiszoló teljesítményével és egy kis sarokcsiszoló ügyességével a gyors anyaglehordás érdekében az ipari alkalmazásoktól
- Hosszabb élettartam, nagyobb áthúzás: a Metabo Marathon-Motor a szabadalmaztatott porvédelemmel, akár 20%-kal nagyobb túlterhelhetőség és 50%-kal nagyobb forgatónyomaték
- Tacho-Constamatic (TC) teljes hullámú elektronika: nagy munkateljesítmény a terhelés mellett is állandó fordulatszámnak köszönhetően
- Szerszámmentes, gyorsabb tárcsacsere gombnyomásra a Metabo M-Quick rendszerrel
- Szerszám nélkül állítható védőbúra; elfordulásbiztosan rögzíthető
- Rezgésszegény Metabo VibraTech (MVT) kiegészítő markolat
- A legjobb antivibrációs rendszer: beépített autobalancer az akár 50 %-kal kevesebb kar-kéz vibrációk, a gép hosszabb élettartama és a csiszolótárcsák akár dupla hosszú élettartamának eléréséhez
- A leggyorsabb fékrendszer a legnagyobb mértékű felhasználóvédelem érdekében: a szabadalmaztatott, mechanikus tárcsafék 2 másodpercen belül megállítja a tárcsát kikapcsoláskor, áramkimaradás esetén is
- Metabo S-automatic mechanikus biztonsági kuplung: a piacon ismert legkisebb szintre csökkenti a visszacsapódást a tárcsa blokkolásakor – a maximális felhasználóvédelem és a munkában való gyors előrehaladás érdekében
- Elektronikus túlterhelés elleni védelem, lágyindítás és újra elindulás elleni védelem
- Hajtóműház 90°-os lépésekben forgatva átszerelhető balkezes használathoz vagy daraboláshoz
- Kikapcsoló szénkefék a motor védelmére

## Rendszertartozékok

Tartozék ➔ 130

Ø 125 mm



## Műszaki adatok

Sarokcsiszoló  
WEPBA 17-125 Quick DS

|                                   |             |             |
|-----------------------------------|-------------|-------------|
| Csiszolótárcsa-átmérő             | 125 mm      | 125 mm      |
| Névleges teljesítményfelvétel     | 1.700 W     | 1.750 W     |
| Leadott teljesítmény              | 1.040 W     | 1.070 W     |
| Üresjárat fordulatszám            | 11.000 /min | 11.000 /min |
| Fordulatszám névleges terhelésnél | 11.000 /min | 11.000 /min |
| Forgatónyomaték                   | 3,7 Nm      | 3,8 Nm      |
| Orsómenet                         | M 14        | M 14        |
| Súly hálózati kábel nélkül        | 2,7 kg      | 2,7 kg      |
| Kábelhossz                        | 4 m         | 4 m         |

## Szállítási terjedelem

| Rendelési szám                             | 600549 | 601097 |
|--|--------|--------|
| Védőbúra                                   | ■      | ■      |
| Támasztó alátét                            | ■      | ■      |
| M Quick szorító anyja                      | ■      | ■      |
| Metabo VibraTech (MVT) kiegészítő markolat | ■      | ■      |

## A termék előnyei

- Acél fül karabineres felfogatáshoz vvédi a sarokcsiszolót a leeséstől nagy magasságban végzett munkavégzésnél
- Tökéletes ergonómia a karcsú markolatnak köszönhetően a maximális ellenőrzés és tartásra a könnyű fej feletti munkavégzés érdekében

- Maximális produktivitás: az 1.700 Wattos sarokcsiszoló egy nagy sarokcsiszoló teljesítményével és egy kis sarokcsiszoló ügyességével a gyors anyaglehordás érdekében az ipari alkalmazásoktól
- Hosszabb élettartam, nagyobb áthúzás: a Metabo Marathon-Motor a szabadalmaztatott porvédelemmel, akár 20%-kal nagyobb túlterhelhetőség és 50%-kal nagyobb forgatónyomaték
- Tacho-Constamatic (TC) teljes hullámú elektronika: nagy munkateljesítmény a terhelés mellett is állandó fordulatszámnak köszönhetően
- M-Quick rendszer a gombnyomásra történő szerszám nélküli tárcsacsere érdekében
- Szerszám nélkül állítható védőbúra; elfordulásbiztosan rögzíthető
- Csökkentett rezgések a fáradtságmentes munkavégzés érdekében a Metabo VibraTech (MVT) kiegészítő markolatnak és a beépített autobalancernek köszönhetően
- A legnagyobb szintű felhasználóvédelem a szabadalmaztatott mechanikus tárcsaféknek és a biztonsági Totmann kapcsolónak köszönhetően: tárcsaleállítás a felengedés utáni 2 másodpercen belül áramkimaradás esetén is
- Metabo S-automatic mechanikus biztonsági kuplung: a piacon ismert legkisebb szintre csökkenti a visszacsapódást a tárcsa blokkolásakor – a maximális felhasználóvédelem és a munkában való gyors előrehaladás érdekében
- Hajtóműház 90°-os lépésekben forgatva átszerelhető balkezes használathoz vagy daraboláshoz
- Elektronikus lágyindítás és újra elindulás elleni védelem
- Kikapcsoló szénkefék a motor védelmére

## Rendszertartozékok

Tartozék ➔ 130

Ø 150 mm



| Műszaki adatok                    | Sarokcsiszoló<br>W 12-150 Quick | Sarokcsiszoló<br>WE 1500-150 RT |
|-----------------------------------|---------------------------------|---------------------------------|
| Csiszoló tárcsa-átmérő            | 150 mm                          | 150 mm                          |
| Névleges teljesítményfelvétel     | 1.250 W                         | 1.500 W                         |
| Leadott teljesítmény              | 780 W                           | 900 W                           |
| Üresjárat fordulatszám            | 9.600 /min                      | 9.600 /min                      |
| Fordulatszám névleges terhelésnél | 7.000 /min                      | 9.600 /min                      |
| Forgatónyomaték                   | 3,8 Nm                          | 5 Nm                            |
| Orsómenet                         | M 14                            | M 14                            |
| Súly hálózati kábel nélkül        | 2,5 kg                          | 2,4 kg                          |
| Kábelhossz                        | 4 m                             | 4 m                             |

## Szállítási terjedelem

| Rendelési szám                             | 600407 | 601242 |
|--|--------|--------|
| Védőbúra                                   | ■      | ■      |
| Támasztó alátét                            | ■      | ■      |
| Körmősanya                                 | ■      | ■      |
| M Quick szorító anyja                      | ■      | ■      |
| Kiegészítő markolat                        | ■      | ■      |
| Metabo VibraTech (MVT) kiegészítő markolat | ■      | ■      |
| Körmöskulcs                                | ■      | ■      |

## A termék előnyei

- Hosszú élettartam az igényes alkalmazásnál: nagy teljesítményű és robusztus sarokcsiszoló a kategóriájába tartozó legnagyobb teljesítménysűrűséggel a munkavégzésben való gyors előrehaladás érdekében
- Hosszabb élettartam, nagyobb áthúzás: a Metabo Marathon-Motor a szabadalmaztatott porvédelemmel, akár 20%-kal nagyobb túlterhelhetőség és 50%-kal nagyobb forgatónyomaték
- Szerszámmentes, gyorsabb tárcsacsere gombnyomásra a Metabo M-Quick rendszerrel
- Rezgésszegény Metabo VibraTech (MVT) kiegészítő markolat
- Metabo S-automatic mechanikus biztonsági kuplung: a piacon ismert legkisebb szintre csökkenti a visszacsapódást a tárcsa blokkolásakor – a maximális felhasználóvédelem és a munkában való gyors előrehaladás érdekében
- Hajtóműház 90°-os lépésekben forgatva átszerelhető balkezes használathoz vagy daraboláshoz
- Szerszám nélkül állítható védőbúra; elfordulásbiztosan rögzíthető
- Újra elindulás elleni védelem áramkimaradás után
- Kikapcsoló szénkefék a motor védelmére

## Rendszertartozékok

Tartozék → 130

Ø 150 mm



| Műszaki adatok                    | Sarokcsiszoló<br>WE 15-150 Quick | Sarokcsiszoló<br>WEP 15-150 Quick |
|-----------------------------------|----------------------------------|-----------------------------------|
| Csiszoló tárcsa-átmérő            | 150 mm                           | 150 mm                            |
| Névleges teljesítményfelvétel     | 1.550 W                          | 1.550 W                           |
| Leadott teljesítmény              | 940 W                            | 940 W                             |
| Üresjárat fordulatszám            | 9.600 /min                       | 9.600 /min                        |
| Fordulatszám névleges terhelésnél | 9.600 /min                       | 9.600 /min                        |
| Forgatónyomaték                   | 3,9 Nm                           | 3,9 Nm                            |
| Orsómenet                         | M 14                             | M 14                              |
| Súly hálózati kábel nélkül        | 2,6 kg                           | 2,6 kg                            |
| Kábelhossz                        | 4 m                              | 4 m                               |

## Szállítási terjedelem

| Rendelési szám                             | 600464 | 600488 |
|--|--------|--------|
| Védőbúra                                   | ■      | ■      |
| Támasztó alátét                            | ■      | ■      |
| M Quick szorító anyja                      | ■      | ■      |
| Metabo VibraTech (MVT) kiegészítő markolat | ■      | ■      |

## A termék előnyei

- Biztonsági kapcsoló Totmann funkcióval: biztonságos kezelés az ergonomikusan beépített kapcsolónak köszönhetően
- A leghosszabb élettartam extrém alkalmazások során: robusztus, nagy áthúzó erejű sarokcsiszoló a kategóriájába tartozó legnagyobb teljesítmény-sűrűséggel a munkavégzésben való gyors előrehaladás érdekében
- Hosszabb élettartam, nagyobb áthúzás: a Metabo Marathon-Motor a szabadalmaztatott porvédelemmel, akár 20%-kal nagyobb túlterhelhetőség és 50%-kal nagyobb forgatónyomaték
- Tacho-Constamatic (TC) teljes hullámú elektronika: nagy munkateljesítmény a terhelés mellett is állandó fordulatszámnak köszönhetően
- Szerszámmentes, gyorsabb tárcsacsere gombnyomásra a Metabo M-Quick rendszerrel
- Szerszám nélkül állítható védőbúra; elfordulásbiztosan rögzíthető
- Rezgésszegény Metabo VibraTech (MVT) kiegészítő markolat
- Metabo S-automatic mechanikus biztonsági kuplung: a piacon ismert legkisebb szintre csökkenti a visszacsapódást a tárcsa blokkolásakor – a maximális felhasználóvédelem és a munkában való gyors előrehaladás érdekében
- Elektronikus túlterhelés elleni védelem, lágyindítás és újra elindulás elleni védelem
- Hajtóműház 90°-os lépésekben forgatva átszerelhető balkezes használathoz vagy daraboláshoz
- Kikapcsoló szénkefék a motor védelmére

## Rendszertartozékok

Tartozék → 130



Ø 150 mm



## Műszaki adatok

|                                   | Sarokcsiszoló<br>WEA 15-150 Quick | Sarokcsiszoló<br>WEVA 15-150 Quick | Sarokcsiszoló<br>WEV 15-150 Quick |
|-----------------------------------|-----------------------------------|------------------------------------|-----------------------------------|
| Csiszolótarcsa-átmérő             | 150 mm                            | 150 mm                             | 150 mm                            |
| Névleges teljesítményfelvétel     | 1.550 W                           | 1.550 W                            | 1.550 W                           |
| Leadott teljesítmény              | 940 W                             | 940 W                              | 940 W                             |
| Üresjárat fordulatszám            | 9.600 /min                        | 2.800 - 9.600 /min                 | 2.800 - 9.600 /min                |
| Fordulatszám névleges terhelésnél | 9.600 /min                        | 9.600 /min                         | 9.600 /min                        |
| Forgatónyomaték                   | 3,9 Nm                            | 3,9 Nm                             | 3,9 Nm                            |
| Orsómenet                         | M 14                              | M 14                               | M 14                              |
| Súly hálózati kábel nélkül        | 2,6 kg                            | 2,6 kg                             | 2,6 kg                            |
| Kábelhossz                        | 4 m                               | 4 m                                | 4 m                               |

## Szállítási terjedelem

| Rendelési szám                             | 600493 | 600506 | 600472 |
|--|--------|--------|--------|
| Védőbúra                                   | ■      | ■      | ■      |
| Támasztó alátét                            | ■      | ■      | ■      |
| M Quick szorító anyja                      | ■      | ■      | ■      |
| Metabo VibraTech (MVT) kiegészítő markolat | ■      | ■      | ■      |

## A termék előnyei

- Tacho-Constamatic (TC) teljes hullámú elektronika: nagy munkateljesítmény a terhelés mellett is állandó fordulatszámunk köszönhetően
- Vario-Tacho-Constamatic (VTC) teljes hullámú elektronika állítókerékkel: az anyaghoz illő fordulatszámmal való munkavégzés érdekében, amely terhelés alatt is konstans marad
- A legjobb antivibrációs rendszer: beépített autobalancer az akár 50 %-kal kevesebb kar-kéz vibrációk, a gép hosszabb élettartama és a csiszolótarcsák akár dupla hosszú élettartamának eléréséhez
- A leghosszabb élettartam extrém alkalmazások során: robusztus, nagy áthúzó erejű sarokcsiszoló a kategóriájába tartozó legnagyobb teljesítmény-sűrűséggel a munkavégzésben való gyors előrehaladás érdekében
- Hosszabb élettartam, nagyobb áthúzás: a Metabo Marathon-Motor a szabadalmaztatott porvédelemmel, akár 20%-kal nagyobb túlterhelhetőség és 50%-kal nagyobb forgatónyomaték
- Szerszámmentes, gyorsabb tárcsacsere gombnyomásra a Metabo M-Quick rendszerrel
- Szerszám nélkül állítható védőbúra; elfordulásbiztosan rögzíthető
- Rezgésszegény Metabo VibraTech (MVT) kiegészítő markolat
- Metabo S-automatic mechanikus biztonsági kuplung: a piacon ismert legkisebb szintre csökkenti a visszacsapódást a tárcsa blokkolásakor – a maximális felhasználóvédelem és a munkában való gyors előrehaladás érdekében
- Elektronikus túlterhelés elleni védelem, lágyindítás és újra elindulás elleni védelem
- Hajtóműház 90°-os lépésekben forgatva átszerelhető balkezes használathoz vagy daraboláshoz
- Kikapcsoló szénkefék a motor védelmére

## Rendszertartozékok

Tartozék ➔ 130

Ø 150 mm



## Műszaki adatok

|                                   | Sarokcsiszoló<br>WE 17-150 Quick RT | Sarokcsiszoló<br>WEA 17-150 Quick |
|-----------------------------------|-------------------------------------|-----------------------------------|
| Csiszolótarcsa-átmérő             | 150 mm                              | 150 mm                            |
| Névleges teljesítményfelvétel     | 1.750 W                             | 1.700 W                           |
| Leadott teljesítmény              | 1.070 W                             | 1.040 W                           |
| Üresjárat fordulatszám            | 9.600 /min                          | 9.600 /min                        |
| Fordulatszám névleges terhelésnél | 9.600 /min                          | 9.600 /min                        |
| Forgatónyomaték                   | 4,4 Nm                              | 4,3 Nm                            |
| Orsómenet                         | M 14                                | M 14                              |
| Súly hálózati kábel nélkül        | 2,5 kg                              | 2,5 kg                            |
| Kábelhossz                        | 4 m                                 | 4 m                               |

## Szállítási terjedelem

| Rendelési szám                             | 601087 | 600535 |
|--|--------|--------|
| Védőbúra                                   | ■      | ■      |
| Támasztó alátét                            | ■      | ■      |
| M Quick szorító anyja                      | ■      | ■      |
| Metabo VibraTech (MVT) kiegészítő markolat | ■      | ■      |

## A termék előnyei

- Tökéletes ergonómia a karcsú markolatnak köszönhetően a maximális ellenőrzés és tartás a könnyű fej feletti munkavégzés érdekében
- Elektronikus lágyindítás és újra elindulás elleni védelem
- A legjobb antivibrációs rendszer: beépített autobalancer az akár 50 %-kal kevesebb kar-kéz vibrációk, a gép hosszabb élettartama és a csiszolótarcsák akár dupla hosszú élettartamának eléréséhez
- Elektronikus túlterhelés elleni védelem, lágyindítás és újra elindulás elleni védelem
- Maximális produktivitás: az 1.700 Wattos sarokcsiszoló egy nagy sarokcsiszoló teljesítményével és egy kis sarokcsiszoló ügyességével a gyors anyagelhordás érdekében az ipari alkalmazásoktól
- Hosszabb élettartam, nagyobb áthúzás: a Metabo Marathon-Motor a szabadalmaztatott porvédelemmel, akár 20%-kal nagyobb túlterhelhetőség és 50%-kal nagyobb forgatónyomaték
- Tacho-Constamatic (TC) teljes hullámú elektronika: nagy munkateljesítmény a terhelés mellett is állandó fordulatszámunk köszönhetően
- M-Quick rendszer a gombnyomásra történő szerszám nélküli tárcsacsere érdekében
- Szerszám nélkül állítható védőbúra; elfordulásbiztosan rögzíthető
- Rezgésszegény Metabo VibraTech (MVT) kiegészítő markolat
- Metabo S-automatic mechanikus biztonsági kuplung: a piacon ismert legkisebb szintre csökkenti a visszacsapódást a tárcsa blokkolásakor – a maximális felhasználóvédelem és a munkában való gyors előrehaladás érdekében
- Hajtóműház 90°-os lépésekben forgatva átszerelhető balkezes használathoz vagy daraboláshoz
- Kikapcsoló szénkefék a motor védelmére

## Rendszertartozékok

Tartozék ➔ 130

Ø 150 mm



| Műszaki adatok                    | Sarokcsiszoló<br>WEPBA 17-150 Quick | Sarokcsiszoló<br>WEPBA 17-150 Quick RT |
|-----------------------------------|-------------------------------------|--|
| Csiszoló tárcsa-átmérő            | 150 mm                              | 150 mm                                 |
| Névleges teljesítményfelvétel     | 1.700 W                             | 1.750 W                                |
| Leadott teljesítmény              | 1.040 W                             | 1.070 W                                |
| Üresjárat fordulatszám            | 9.600 /min                          | 9.600 /min                             |
| Fordulatszám névleges terhelésnél | 9.600 /min                          | 9.600 /min                             |
| Forgatónyomaték                   | 4,3 Nm                              | 4,4 Nm                                 |
| Orsómenet                         | M 14                                | M 14                                   |
| Súly hálózati kábel nélkül        | 2,8 kg                              | 2,8 kg                                 |
| Kábelhossz                        | 4 m                                 | 4 m                                    |

## Szállítási terjedelem

| Rendelési szám                             | 600552 | 601098 |
|--|--------|--------|
| Védőbúra                                   | ■      | ■      |
| Támasztó alátét                            | ■      | ■      |
| M Quick szorító anya                       | ■      | ■      |
| Metabo VibraTech (MVT) kiegészítő markolat | ■      | ■      |

## A termék előnyei

- Elektronikus túlterhelés elleni védelem, lágyindítás és újra elindulás elleni védelem
- Tökéletes ergonómia a karcsú markolatnak köszönhetően a maximális ellenőrzés és tartásra a könnyű fej feletti munkavégzés érdekében
- Elektronikus lágyindítás és újra elindulás elleni védelem
- Maximális produktivitás: az 1.700 Wattos sarokcsiszoló egy nagy sarokcsiszoló teljesítményével és egy kis sarokcsiszoló ügyességével a gyors anyagelhordás érdekében az ipari alkalmazásoktól
- Hosszabb élettartam, nagyobb áthúzás: a Metabo Marathon-Motor a szabadalmaztatott porvédelemmel, akár 20%-kal nagyobb túlterhelhetőség és 50%-kal nagyobb forgatónyomaték
- Tacho-Constamatic (TC) teljes hullámú elektronika: nagy munkateljesítmény a terhelés mellett is állandó fordulatszámnak köszönhetően
- M-Quick rendszer a gombnyomásra történő szerszám nélküli tárcsacsere érdekében
- Szerszám nélkül állítható védőbúra; elfordulásbiztosan rögzíthető
- Csökkentett rezgések a fáradtságmentes munkavégzés érdekében a Metabo VibraTech (MVT) kiegészítő markolatnak és a beépített autobalancernek köszönhetően
- A legnagyobb szintű felhasználóvédelem a szabadalmaztatott mechanikus tárcsaféknek és a biztonsági Totmann kapcsolónak köszönhetően: tárcsaleállítás a felengedés utáni 2 másodpercen belül áramkimaradás esetén is
- Metabo S-automatic mechanikus biztonsági kuplung: a piacon ismert legkisebb szintre csökkenti a visszacsapódást a tárcsa blokkolásakor – a maximális felhasználóvédelem és a munkában való gyors előrehaladás érdekében
- Hajtóműház 90°-os lépésekben forgatva átszerelhető balkezes használathoz vagy daraboláshoz
- Kikapcsoló szénkefék a motor védelmére

## Rendszertartozékok

Tartozék ➔ 130

Ø 180 mm



| Műszaki adatok                    | Sarokcsiszoló<br>WE 19-180 Quick RT | Sarokcsiszoló<br>WEA 19-180 Quick RT | Sarokcsiszoló<br>WEPBA 19-180 Quick RT |
|-----------------------------------|-------------------------------------|--------------------------------------|--|
| Csiszoló tárcsa-átmérő            | 180 mm                              | 180 mm                               | 180 mm                                 |
| Névleges teljesítményfelvétel     | 1.900 W                             | 1.900 W                              | 1.900 W                                |
| Leadott teljesítmény              | 1.240 W                             | 1.240 W                              | 1.240 W                                |
| Üresjárat fordulatszám            | 8.200 /min                          | 8.200 /min                           | 8.200 /min                             |
| Fordulatszám névleges terhelésnél | 8.200 /min                          | 8.200 /min                           | 8.200 /min                             |
| Forgatónyomaték                   | 5 Nm                                | 5 Nm                                 | 5 Nm                                   |
| Orsómenet                         | M 14                                | M 14                                 | M 14                                   |
| Súly hálózati kábel nélkül        | 2,7 kg                              | 2,7 kg                               | 2,9 kg                                 |
| Kábelhossz                        | 4 m                                 | 4 m                                  | 4 m                                    |

## Szállítási terjedelem

| Rendelési szám                             | 601088 | 601095 | 601099 |
|--|--------|--------|--------|
| Védőbúra                                   | ■      | ■      | ■      |
| Támasztó alátét                            | ■      | ■      | ■      |
| M Quick szorító anya                       | ■      | ■      | ■      |
| Metabo VibraTech (MVT) kiegészítő markolat | ■      | ■      | ■      |

## A termék előnyei

- Rezgésszegény Metabo VibraTech (MVT) kiegészítő markolat
- A legnagyobb szintű felhasználóvédelem a szabadalmaztatott mechanikus tárcsaféknek és a biztonsági Totmann kapcsolónak köszönhetően: tárcsaleállítás a felengedés utáni 2 másodpercen belül áramkimaradás esetén is
- Csökkentett rezgések a fáradtságmentes munkavégzés érdekében a Metabo VibraTech (MVT) kiegészítő markolatnak és a beépített autobalancernek köszönhetően
- A nagy teljesítményű gép a kereken 1.900 Watt-nak köszönhetően az ipari hegesztési varrat megmunkálásához és egy olyan darabolási mélységgel, mint egy nagy sarokcsiszolónál (átmérő: 230 mm), mindössze fele akkora súly mellett
- Tökéletes ergonómia a karcsú markolatnak köszönhetően a maximális ellenőrzés és tartásra a könnyű fej feletti munkavégzés érdekében
- Metabo Marathon-Motor új hűtési- és szénkeferendszerrel a kétszer akkora élettartamért
- Tacho-Constamatic (TC) teljes hullámú elektronika: nagy munkateljesítmény a terhelés mellett is állandó fordulatszámnak köszönhetően
- M-Quick rendszer a gombnyomásra történő szerszám nélküli tárcsacsere érdekében
- Szerszám nélkül állítható védőbúra; elfordulásbiztosan rögzíthető
- Metabo S-automatic mechanikus biztonsági kuplung: a piacon ismert legkisebb szintre csökkenti a visszacsapódást a tárcsa blokkolásakor – a maximális felhasználóvédelem és a munkában való gyors előrehaladás érdekében
- Elektronikus lágyindítás és újra elindulás elleni védelem
- Hajtóműház 90°-os lépésekben forgatva átszerelhető balkezes használathoz vagy daraboláshoz
- Kikapcsoló szénkefék a motor védelmére

## Rendszertartozékok

Tartozék ➔ 130

# A Metabo nagy sarokcsiszolói: a megfelelő gépek az ipari folyamatos alkalmazásokhoz.

Mindegy, hogy hosszú nagyoló, vagy olyan nehéz daraboló munkálatokról van-e szó, mint pl. merülő vágások 30 mm-es tömör anyagba, a Metabo nagy sarokcsiszolói a legnagyobb áthúzóerejű Marathon-Motorral nem hagyják cserben Önt. A maximális biztonságról és az optimális kezelésről darabolásnál az elforgatható fő markolat gondoskodik.

ELECTRONIC  
SAFETY CLUTCH

**Minimális visszacsapódás – maximális kontroll**  
Elektronikus biztonsági lekapcsolás a csökkentett visszacsapáshoz beszorult tárcsa esetében

MARATHON  
MOTOR

### Metabo Marathon-Motor

- Szabadalmaztatott porvédelem
- Akár 20 %-kal nagyobb túlterhelhetőség
- Akár 50 %-kal nagyobb forgatónyomaték



### Fáradtságmentes nagyolás

- Kapcsoló totmann funkcióval
- A gép azonnali kikapcsolásához kontrollvesztés esetén



**Egyszerű és gyors tárcsacsere**  
Quick gyorszorító anyával



### Fáradtságmentes nagyoló csiszolás

- Beépített autobalancerrel
- A Metabo VibraTech (MVT) csillapító rendszernek és a kiegészítő markolatnak köszönhetően

Az akár 50 %-kal kevesebb vibráció és a felére csökkentett tárcsafogyasztás érdekében!

WEA 26-230 MVT Quick

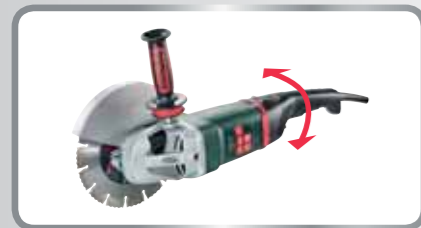

### A markolat elforgatása a biztonságos darabolás érdekében

Elforgatható fő markolat a nagyobb biztonság és jobb kezelhetőség érdekében darabolásnál 65 mm-ig



### Tartozékok gyors és egyszerű cseréje

Quick szorító anyája a daraboló- és nagyolótárcsák cseréjéhez körmöskulcs nélkül, a nagy megszakítások nélküli munkavégzés érdekében



### Minden alkalmazáshoz a megfelelő tárcsa

Nagy gyémánt darabolótárcsa, valamint daraboló- és nagyolótárcsa választék



Ø 180 mm

### Műszaki adatok

|                                   | Sarokcsiszoló W 22-180 MVT | Sarokcsiszoló W 24-180 MVT | Sarokcsiszoló WE 22-180 MVT | Sarokcsiszoló WE 24-180 MVT |
|-----------------------------------|----------------------------|----------------------------|-----------------------------|-----------------------------|
| Csiszolótárcsa-átmérő             | 180 mm                     | 180 mm                     | 180 mm                      | 180 mm                      |
| Névleges teljesítményfelvétel     | 2.200 W                    | 2.400 W                    | 2.200 W                     | 2.400 W                     |
| Leadott teljesítmény              | 1.500 W                    | 1.600 W                    | 1.500 W                     | 1.600 W                     |
| Üresjárat fordulatszám            | 8.500 /min                 | 8.500 /min                 | 8.500 /min                  | 8.500 /min                  |
| Fordulatszám névleges terhelésnél | 5.800 /min                 | 5.800 /min                 | 5.800 /min                  | 5.800 /min                  |
| Forgatónyomaték                   | 11 Nm                      | 14 Nm                      | 11 Nm                       | 14 Nm                       |
| Orsómenet                         | M 14                       | M 14                       | M 14                        | M 14                        |
| Súly hálózati kábel nélkül        | 5,7 kg                     | 5,7 kg                     | 5,7 kg                      | 5,7 kg                      |
| Kábelhossz                        | 4 m                        | 4 m                        | 4 m                         | 4 m                         |

### Szállítási terjedelem

| Rendelési szám                             | 606461 | 606466 | 606463 | 606468 |
|--|--------|--------|--------|--------|
| Védőbúra                                   | ■      | ■      | ■      | ■      |
| Támasztó alátét                            | ■      | ■      | ■      | ■      |
| Körmösanya                                 | ■      | ■      | ■      | ■      |
| Metabo VibraTech (MVT) kiegészítő markolat | ■      | ■      | ■      | ■      |
| Körmöskulcs                                | ■      | ■      | ■      | ■      |

### A termék előnyei

- Totmann kapcsoló a nagyfokú felhasználóvédelem érdekében (opcionális)
- Az indítóáram korlátozó lágyindítással megakadályozza a biztosíték kioldását beindulásakor
- Elektronikus biztonsági lekapcsolás: csökkenti a visszacsapó hatást a tárcsa blokkolásakor – a nagy felhasználóvédelem érdekében
- Elektronikus túlterhelés elleni védelem és újra elindulás elleni védelem
- LED-jelzés aktiválódott újra elindulás elleni védelem, vagy túlmelegedés esetén
- Metabo Marathon-Motor szabadalmaztatott porvédelemmel a hosszú élettartam érdekében
- Metabo biztonsági kapcsoló megakadályozza a véletlen bekapcsolást
- Szerszám nélkül állítható védőbúra; elfordulásbiztosan rögzíthető
- Metabo VibraTech (MVT): beépített csillapítórendszer és kiegészítő markolat a rezgéscsillapítás érdekében az egészségvédelemhez
- Kiegészítő markolat három helyzetben felszerelhető
- Elforgatható fő markolat: nagyfokú biztonság és jobb kezelhetőség darabolásnál
- Kikapcsoló szénkefék a motor védelmére

### Rendszertartozékok

Tartozék → 130





Ø 180 mm



## Műszaki adatok

Sarokcsiszoló  
WEA 24-180 MVT Quick

|                                   |            |
|-----------------------------------|------------|
| Csiszolótárcsa-átmérő             | 180 mm     |
| Névleges teljesítményfelvétel     | 2.400 W    |
| Leadott teljesítmény              | 1.600 W    |
| Üresjárat fordulatszám            | 8.500 /min |
| Fordulatszám névleges terhelésnél | 5.800 /min |
| Forgatónyomaték                   | 14 Nm      |
| Orsómenet                         | M 14       |
| Súly hálózati kábel nélkül        | 5,8 kg     |
| Kábelhossz                        | 4 m        |

Sarokcsiszoló  
W 26-180 MVT

|                                   |            |
|-----------------------------------|------------|
| Csiszolótárcsa-átmérő             | 180 mm     |
| Névleges teljesítményfelvétel     | 2.600 W    |
| Leadott teljesítmény              | 1.800 W    |
| Üresjárat fordulatszám            | 8.500 /min |
| Fordulatszám névleges terhelésnél | 6.000 /min |
| Forgatónyomaték                   | 17 Nm      |
| Orsómenet                         | M 14       |
| Súly hálózati kábel nélkül        | 6,2 kg     |
| Kábelhossz                        | 4 m        |

## Szállítási terjedelem

| Rendelési szám                             | 606471 | 606473 |
|--|--------|--------|
| Védőbúra                                   | ■      | ■      |
| Támasztó alátét                            | ■      | ■      |
| Körmősanya                                 | ■      | ■      |
| Gyorsszorító anyja                         | ■      | ■      |
| Metabo VibraTech (MVT) kiegészítő markolat | ■      | ■      |
| Körmöskulcs                                | ■      | ■      |

## A termék előnyei

- A legjobb antivibrációs rendszer: beépített autobalancer az akár 50 %-kal kevesebb kar-kéz vibrációk, a gép hosszabb élettartama és a csiszolótárcsák akár dupla hosszú élettartamának eléréséhez
- Az indítóáram korlátozó lágyindítással megakadályozza a biztosíték kioldását beindulásakor
- Elektronikus biztonsági lekapcsolás: csökkenti a visszacsapó hatást a tárcsa blokkolásakor – a nagy felhasználóvédelem érdekében
- Elektronikus túlterhelés elleni védelem és újra elindulás elleni védelem
- LED-jelzés aktiválódott újra elindulás elleni védelem, vagy túlmelegedés esetén
- Metabo Quick a szerszám nélküli tárcsacseréhez a gyorszorító anyának köszönhetően

- Metabo Marathon-Motor szabadalmaztatott porvédelemmel a hosszú élettartam érdekében
- Metabo biztonsági kapcsoló megakadályozza a véletlen bekapcsolást
- Szerszám nélkül állítható védőbúra; elfordulásbiztosan rögzíthető
- Metabo VibraTech (MVT): beépített csillapítórendszer és kiegészítő markolat a rezgéscsillapítás érdekében az egészségvédelemhez
- Kiegészítő markolat három helyzetben felszerelhető
- Elforgatható fő markolat: nagyfokú biztonság és jobb kezelhetőség darabolásnál
- Kikapcsoló szénkefék a motor védelmére

## Rendszertartozékok

Tartozék → 130

Ø 230 mm



## Műszaki adatok

Sarokcsiszoló  
W 22-230 MVT

|                                   |            |
|-----------------------------------|------------|
| Csiszolótárcsa-átmérő             | 230 mm     |
| Névleges teljesítményfelvétel     | 2.200 W    |
| Leadott teljesítmény              | 1.500 W    |
| Üresjárat fordulatszám            | 6.600 /min |
| Fordulatszám névleges terhelésnél | 4.600 /min |
| Forgatónyomaték                   | 14 Nm      |
| Orsómenet                         | M 14       |
| Súly hálózati kábel nélkül        | 5,8 kg     |
| Kábelhossz                        | 4 m        |

Sarokcsiszoló  
WE 22-230 MVT

|                                   |            |
|-----------------------------------|------------|
| Csiszolótárcsa-átmérő             | 230 mm     |
| Névleges teljesítményfelvétel     | 2.200 W    |
| Leadott teljesítmény              | 1.500 W    |
| Üresjárat fordulatszám            | 6.600 /min |
| Fordulatszám névleges terhelésnél | 4.600 /min |
| Forgatónyomaték                   | 14 Nm      |
| Orsómenet                         | M 14       |
| Súly hálózati kábel nélkül        | 5,8 kg     |
| Kábelhossz                        | 4 m        |

Sarokcsiszoló  
WE 22-230 MVT Quick

|                                   |            |
|-----------------------------------|------------|
| Csiszolótárcsa-átmérő             | 230 mm     |
| Névleges teljesítményfelvétel     | 2.200 W    |
| Leadott teljesítmény              | 1.500 W    |
| Üresjárat fordulatszám            | 6.600 /min |
| Fordulatszám névleges terhelésnél | 4.600 /min |
| Forgatónyomaték                   | 14 Nm      |
| Orsómenet                         | M 14       |
| Súly hálózati kábel nélkül        | 5,8 kg     |
| Kábelhossz                        | 4 m        |

## Szállítási terjedelem

| Rendelési szám                             | 606462 | 606464 | 606465 |
|--|--------|--------|--------|
| Védőbúra                                   | ■      | ■      | ■      |
| Támasztó alátét                            | ■      | ■      | ■      |
| Körmősanya                                 | ■      | ■      | ■      |
| Gyorsszorító anyja                         | ■      | ■      | ■      |
| Metabo VibraTech (MVT) kiegészítő markolat | ■      | ■      | ■      |
| Körmöskulcs                                | ■      | ■      | ■      |

## A termék előnyei

- Totmann kapcsoló a nagyfokú felhasználóvédelem érdekében (opcionális)
- Metabo Quick a szerszám nélküli tárcsacseréhez a gyorszorító anyának köszönhetően
- Az indítóáram korlátozó lágyindítással megakadályozza a biztosíték kioldását beindulásakor
- Elektronikus biztonsági lekapcsolás: csökkenti a visszacsapó hatást a tárcsa blokkolásakor – a nagy felhasználóvédelem érdekében
- Elektronikus túlterhelés elleni védelem és újra elindulás elleni védelem
- LED-jelzés aktiválódott újra elindulás elleni védelem, vagy túlmelegedés esetén
- Metabo Marathon-Motor szabadalmaztatott porvédelemmel a hosszú élettartam érdekében
- Metabo biztonsági kapcsoló megakadályozza a véletlen bekapcsolást
- Szerszám nélkül állítható védőbúra; elfordulásbiztosan rögzíthető
- Metabo VibraTech (MVT): beépített csillapítórendszer és kiegészítő markolat a rezgéscsillapítás érdekében az egészségvédelemhez
- Kiegészítő markolat három helyzetben felszerelhető
- Elforgatható fő markolat: nagyfokú biztonság és jobb kezelhetőség darabolásnál
- Kikapcsoló szénkefék a motor védelmére

## Rendszertartozékok

Tartozék → 130



Ø 230 mm

| Műszaki adatok                    | Sarokcsiszoló<br>W 24-230 MVT | Sarokcsiszoló<br>WE 24-230 MVT | Sarokcsiszoló<br>WE 24-230 MVT<br>Quick | Sarokcsiszoló<br>WEA 24-230 MVT<br>Quick |
|-----------------------------------|-------------------------------|--------------------------------|---|--|
| Csiszolótárcsa-átmérő             | 230 mm                        | 230 mm                         | 230 mm                                  | 230 mm                                   |
| Névleges teljesítményfelvétel     | 2.400 W                       | 2.400 W                        | 2.400 W                                 | 2.400 W                                  |
| Leadott teljesítmény              | 1.600 W                       | 1.600 W                        | 1.600 W                                 | 1.600 W                                  |
| Üresjárat fordulatszám            | 6.600 /min                    | 6.600 /min                     | 6.600 /min                              | 6.600 /min                               |
| Fordulatszám névleges terhelésnél | 4.600 /min                    | 4.600 /min                     | 4.600 /min                              | 4.600 /min                               |
| Forgatónyomaték                   | 17 Nm                         | 17 Nm                          | 17 Nm                                   | 17 Nm                                    |
| Orsómenet                         | M 14                          | M 14                           | M 14                                    | M 14                                     |
| Súly hálózati kábel nélkül        | 5,8 kg                        | 5,8 kg                         | 5,8 kg                                  | 5,9 kg                                   |
| Kábelhossz                        | 4 m                           | 4 m                            | 4 m                                     | 4 m                                      |

## Szállítási terjedelem

| Rendelési szám                             | 606467 | 606469 | 606470 | 606472 |
|--|--------|--------|--------|--------|
| Védőbúra                                   | ■      | ■      | ■      | ■      |
| Támasztó alátét                            | ■      | ■      | ■      | ■      |
| Körmősanya                                 | ■      | ■      | ■      | ■      |
| Gyorsszorító anyja                         |        |        | ■      | ■      |
| Metabo VibraTech (MVT) kiegészítő markolat | ■      | ■      | ■      | ■      |
| Körmöskulcs                                | ■      | ■      |        |        |

## A termék előnyei

|  |   |
|--|---|
| <ul style="list-style-type: none"> <li>■ Totmann kapcsoló a nagyfokú felhasználóvédelem érdekében (opcionális)</li> </ul>  | <ul style="list-style-type: none"> <li>■ A legjobb anti-vibrációs rendszer: beépített autobalancer az akár 50 %-kal kevesebb kar-kéz vibrációk, a gép hosszabb élettartama és a csiszolótárcsák akár dupla hosszú élettartamának eléréséhez</li> </ul>  |
|  | <ul style="list-style-type: none"> <li>■ Metabo Quick a szerszám nélküli tárcsacseréhez a gyorszorító anyának köszönhetően</li> </ul>   |
|  | <ul style="list-style-type: none"> <li>■ Az indítóáram korlátozó lágyindítással megakadályozza a biztosíték kioldását beindulásakor</li> <li>■ Elektronikus biztonsági lekapcsolás: csökkenti a visszacsapó hatást a tárcsa blokkolásakor – a nagy felhasználóvédelem érdekében</li> <li>■ Elektronikus túlterhelés elleni védelem és újra elindulás elleni védelem</li> <li>■ LED-jelzés aktiválódott újra elindulás elleni védelem, vagy túlmelegedés esetén</li> </ul> |
| <ul style="list-style-type: none"> <li>■ Metabo Marathon-Motor szabadalmaztatott porvédelemmel a hosszú élettartam érdekében</li> <li>■ Metabo biztonsági kapcsoló megakadályozza a véletlen bekapcsolást</li> <li>■ Szerszám nélkül állítható védőbúra; elfordulásbiztosan rögzíthető</li> <li>■ Metabo VibraTech (MVT): beépített csillapítórendszer és kiegészítő markolat a rezgéscsillapítás érdekében az egészségvédelemhez</li> <li>■ Kiegészítő markolat három helyzetben felszerelhető</li> <li>■ Elforgatható fő markolat: nagyfokú biztonság és jobb kezelhetőség darabolásnál</li> <li>■ Kikapcsoló szénkefék a motor védelmére</li> </ul> |   |

## Rendszertartozékok

Tartozék ➔ 130

Ø 230 mm



| Műszaki adatok                    | Sarokcsiszoló<br>W 26-230 MVT | Sarokcsiszoló<br>WE 26-230 MVT Quick | Sarokcsiszoló<br>WEA 26-230 MVT Quick |
|-----------------------------------|-------------------------------|--------------------------------------|---------------------------------------|
| Csiszolótárcsa-átmérő             | 230 mm                        | 230 mm                               | 230 mm                                |
| Névleges teljesítményfelvétel     | 2.600 W                       | 2.600 W                              | 2.600 W                               |
| Leadott teljesítmény              | 1.800 W                       | 1.800 W                              | 1.800 W                               |
| Üresjárat fordulatszám            | 6.600 /min                    | 6.600 /min                           | 6.600 /min                            |
| Fordulatszám névleges terhelésnél | 4.800 /min                    | 4.800 /min                           | 4.800 /min                            |
| Forgatónyomaték                   | 18 Nm                         | 18 Nm                                | 18 Nm                                 |
| Orsómenet                         | M 14                          | M 14                                 | M 14                                  |
| Súly hálózati kábel nélkül        | 6,3 kg                        | 6,3 kg                               | 6,4 kg                                |
| Kábelhossz                        | 4 m                           | 4 m                                  | 4 m                                   |

## Szállítási terjedelem

| Rendelési szám                             | 606474 | 606475 | 606476 |
|--|--------|--------|--------|
| Védőbúra                                   | ■      | ■      | ■      |
| Támasztó alátét                            | ■      | ■      | ■      |
| Körmősanya                                 | ■      | ■      | ■      |
| Gyorsszorító anyja                         |        | ■      | ■      |
| Metabo VibraTech (MVT) kiegészítő markolat | ■      | ■      | ■      |
| Körmöskulcs                                | ■      |        |        |

## A termék előnyei

|  |  |
|--|--|
| <ul style="list-style-type: none"> <li>■ Totmann kapcsoló a nagyfokú felhasználóvédelem érdekében (opcionális)</li> </ul>  | <ul style="list-style-type: none"> <li>■ A legjobb antivibrációs rendszer: beépített autobalancer az akár 50 %-kal kevesebb kar-kéz vibrációk, a gép hosszabb élettartama és a csiszolótárcsák akár dupla hosszú élettartamának eléréséhez</li> </ul>  |
|  | <ul style="list-style-type: none"> <li>■ Az indítóáram korlátozó lágyindítással megakadályozza a biztosíték kioldását beindulásakor</li> <li>■ Elektronikus biztonsági lekapcsolás: csökkenti a visszacsapó hatást a tárcsa blokkolásakor – a nagy felhasználóvédelem érdekében</li> <li>■ Elektronikus túlterhelés elleni védelem és újra elindulás elleni védelem</li> <li>■ LED-jelzés aktiválódott újra elindulás elleni védelem, vagy túlmelegedés esetén</li> <li>■ Metabo Quick a szerszám nélküli tárcsacseréhez a gyorszorító anyának köszönhetően</li> </ul> |
| <ul style="list-style-type: none"> <li>■ Metabo Marathon-Motor szabadalmaztatott porvédelemmel a hosszú élettartam érdekében</li> <li>■ Metabo biztonsági kapcsoló megakadályozza a véletlen bekapcsolást</li> <li>■ Szerszám nélkül állítható védőbúra; elfordulásbiztosan rögzíthető</li> <li>■ Metabo VibraTech (MVT): beépített csillapítórendszer és kiegészítő markolat a rezgéscsillapítás érdekében az egészségvédelemhez</li> <li>■ Kiegészítő markolat három helyzetben felszerelhető</li> <li>■ Elforgatható fő markolat: nagyfokú biztonság és jobb kezelhetőség darabolásnál</li> <li>■ Kikapcsoló szénkefék a motor védelmére</li> </ul> |  |

## Rendszertartozékok

Tartozék ➔ 130

## Daraboló- és nagyolótárcsák: a Metabo minőségi osztályok áttekintése.

Metabo négy minőségi osztályt kínál Önnek, amelyekből kiválaszthatja a felhasználáshoz a megfelelő tárcsát.



**»Novoflex«  
»Novorapid« Inox**

**Basic minőség**

A jó vágó és lehardó teljesítménynek köszönhetően meggyőzőek jó élettartam mellett.

**»Flexiamant«  
»Flexiarapid« Inox**

**Standard minőség**

Különösen kiegyensúlyozott vágási teljesítmény és rendkívül hosszú élettartam.

**»Flexiamant Super«  
»Flexiarapid Super«  
Inox HydroResist**

**Prémium minőség**

Rendkívül nagy vágási teljesítmény hosszú élettartam mellett

**»M-Calibur«**

**Prémium-CER minőség**

Speciális kerámia csiszolószemcsés technológia a nagyfokú produktivitással együtt a lehető legnagyobb produktivitás és a munkában való legnagyobb előrehaladás érdekében



**CER**

## Daraboló- és nagyolótárcsák: nagy teljesítményűek és robusztusak.

A daraboló és csiszolótárcsák minősége több dologtól függ: a szemcsézet (méret, forma és a csiszolószemcsék minősége) meghatározó arra nézve, milyen nagy teljesítményű a tárcsa. A kötőanyagok, adalékanyagok és az üvegszálerezítés megfelelő keveréke döntő a tárcsa élettartamára nézve. A Metabo daraboló és csiszolótárcsák a minőségre vonatkozó előírásaink szerint készülnek, így azok a gépeinkkel egy rendszerben a legjobb munkaeredményeket érik el. A nagy teljesítményű tárcsák optimális munkaeredményt tesznek lehetővé a hosszú élettartam révén, valamint így különösen gazdaságosak.



**Metabo terméksor** Flexiamant super

**Méret** 230 x 2,5 x 22,23 mm  
9 x 3/32 x 7/8"

**Max. megengedett fordulatszám** 6.600 min<sup>-1</sup>  
max. 80 m/s

**Legnagyobb munkasebesség**





**Rendelési szám** 616115

**Fém gyűrű lejárati idővel**

**A megfelelő nyersanyagokra vonatkozó egyértelmű információk**

**Specifikációk** lásd lent

**Biztonsági tudnivalók**

-  Használjon fülvédőt
-  Védőszemüveg használata kötelező
-  Porvédőmaszk használata kötelező
-  Védőkesztyű használata kötelező
-  Alkalmazási korlátozások



The Symbol of Safety

A Metabo csiszolószerszámok megfelelnek a legmagasabb biztonsági szabványoknak, a nemzetközi normáknak és biztonsági előírásoknak, mint az EN 12413 és az OSA

### A Metabo színvezető rendszer

A Metabo csiszolótárcsák a felhasználási területnek megfelelően a színvezető rendszer szerinti színnel jelöltek. A katalógusban ezt kiegészítően egy megfelelő színű szolgálati segítségül a csiszolótárcsa-csoport táblázat bal oldalán:

|  |   |
|--|---|
|  | Acél, acéllemez                                     |
|  | Nemesacél   |
|  | Alumínium, bronz, réz, sárgaréz, egyéb nemvas fémek |
|  | Kő, beton, csempe, klinker stb.                     |
|  | Csővezeték  |

### Hogyan olvassuk a daraboló- és nagyolótárcsák specifikációit:

#### Specifikáció

Ez a betű-szám kombináció egy csiszolótárcsa genetikai kódja.

#### Csiszolóanyagok

- A** ■ Általános fémmegmunkáláshoz
- ZA** ■ Speciális tárcsák fémmegmunkáláshoz
- C** **Szilíciumkarbid** ■ Kőmegmunkáláshoz
- CA** **Kerámia** ■ Speciális tárcsák a nemesacél- és fémmegmunkáláshoz

#### Szemcsézet

Minél nagyobb a szám, annál finomabb a szemcsézet. A daraboló- és nagyolótárcsákhoz 16-60 szemcseméreteket alkalmazunk: 16-24 durva 30-60 közepes

#### Keményiség

A csiszolótest keménységét az ABC betűvel jelölik:

ABC ... NOP ... RST ... Z  
nagyon puha lágy kemény nagyon kemény

#### Forma

41-es forma: Egyenes kivitel  
42/27-es forma: hajlított kivitel

#### Kötés

##### B Műgyantakötés

- Megengedett 50 m/s kerületi sebességig

##### BF rostokkal megerősített műgyantakötés

- Megengedett 80 m/s kerületi sebességig

#### Példa: A 24-N-BF

##### A Normál szemcsézet

##### 24 Szemcsézet

##### N kemény tárcsa

##### BF rostokkal megerősített műgyantakötés

- Egy ilyen tárcsa például jó vágóteljesítményű és jó tartósságú acélban.



## Melyik tárcsát milyen használatra?

| Előzmények  | Darabolótárcsák        |               |                 |                       |                       |               |                 |                      |                        |            |                 |             |                     |                     | Csiszolótárcsák        |                     |                       |                       |                       |                       |                     |                     |               |                 |                       |                                     |                       |                      |                     |   |
|---|------------------------|---------------|-----------------|-----------------------|-----------------------|---------------|-----------------|----------------------|------------------------|------------|-----------------|-------------|---------------------|---------------------|------------------------|---------------------|-----------------------|-----------------------|-----------------------|-----------------------|---------------------|---------------------|---------------|-----------------|-----------------------|-------------------------------------|-----------------------|----------------------|---------------------|---|
|   | kézi sarokcsiszolókhöz |               |                 |                       |                       |               |                 |                      |                        |            |                 |             |                     |                     | kézi sarokcsiszolókhöz |                     |                       |                       |                       |                       |                     |                     |               |                 |                       |                                     |                       |                      |                     |   |
| <b>Novoflex</b><br>Jó vágásteljesítmény/<br>hosszú élettartam   | CA 46-U                | A 30          | A 30-R          | A 36-T                | A 60-T/A 46-T         | A 46-T        | A 30-P          | A 46-R/A 60-R/A 30-R | A 60-U/A 46-U/A 36-U   | A 46-U     | A 30-O          | C 30        | C 30-S              | C 60-T              | A 24-N                 | C 24-N              | A 36-S                | A 36-R                | A 30-R / A 24-M       | A 30-S                | C 30-S              | CA 36-O             | A 24          | A 24-N          | A 24-T                | ZA 24-T                             | A 30-O                | A 36-M               | C 24-N              |   |
| <b>Flexiamant</b><br>Kiváló vágási teljesítmény/<br>hosszú élettartam   | M-Calibur acél/Inox    | Novoflex acél | Flexiamant acél | Flexiamant super acél | Flexiamant super acél | Novoflex Inox | Flexiamant Inox | Flexiarapid Inox     | Flexiarapid super Inox | Combinator | Flexiarapid alu | Novoflex kő | Flexiamant super kő | Flexiamant super kő | Flexiamant super acél  | Flexiamant super kő | Flexiamant super acél | Flexiamant super Inox | Flexiamant super acél | Flexiamant super acél | Flexiamant super kő | M-Calibur acél/Inox | Novoflex acél | Flexiamant acél | Flexiamant super acél | Flexiamant super Csövezeték ZA 24-T | Flexiamant super Inox | Flexiamant super alu | Flexiamant super kő |   |
| <b>Flexiamant super</b><br>Kiemelkedő vágási teljesítmény/<br>hosszú élettartam   |                        |               |                 |                       |                       |               |                 |                      |                        |            |                 |             |                     |                     |                        |                     |                       |                       |                       |                       |                     |                     |               |                 |                       |                                     |                       |                      |                     |   |
| ■ nagyon jól alkalmazható<br>□ feltételesen alkalmazható.<br>(Kizárólagos alkalmazásuk<br>ezekben az anyagokban csökkent<br>élettartammal vagy csökkent<br>vágóképességgel jár) |                        |               |                 |                       |                       |               |                 |                      |                        |            |                 |             |                     |                     |                        |                     |                       |                       |                       |                       |                     |                     |               |                 |                       |                                     |                       |                      |                     |   |
| <b>Nyersanyag /alkalmazás</b>   |                        |               |                 |                       |                       |               |                 |                      |                        |            |                 |             |                     |                     |                        |                     |                       |                       |                       |                       |                     |                     |               |                 |                       |                                     |                       |                      |                     |   |
| Acél  | ■                      | ■             | ■               | ■                     | ■                     |               | □               | ■                    | ■                      | ■          |                 |             |                     |                     | ■                      | ■                   | ■                     | ■                     | ■                     | ■                     | ■                   | ■                   | ■             | ■               | ■                     | ■                                   | ■                     | ■                    | ■                   | ■ |
| Általános szerkezeti acélok   | ■                      | ■             | ■               | ■                     | ■                     |               | □               | ■                    | ■                      | ■          |                 |             |                     |                     | ■                      | ■                   | ■                     | ■                     | ■                     | ■                     | ■                   | ■                   | ■             | ■               | ■                     | ■                                   | ■                     | ■                    | ■                   | ■ |
| Szerkezeti acélok, nagy szilárdság  | □                      | □             | ■               | ■                     | ■                     |               | □               | ■                    | ■                      | ■          |                 |             |                     |                     | □                      | □                   | □                     | □                     | □                     | □                     | □                   | □                   | □             | □               | □                     | □                                   | □                     | □                    | □                   | □ |
| Szerszámacél  | ■                      | ■             | ■               | ■                     | ■                     |               | □               | ■                    | ■                      | ■          |                 |             |                     |                     | ■                      | ■                   | ■                     | ■                     | ■                     | ■                     | ■                   | ■                   | ■             | ■               | ■                     | ■                                   | ■                     | ■                    | ■                   | ■ |
| Acéllemezek/<br>vékony falú profilok  | ■                      | ■             | ■               | ■                     | ■                     |               | □               | ■                    | ■                      | ■          |                 |             |                     |                     | ■                      | ■                   | ■                     | ■                     | ■                     | ■                     | ■                   | ■                   | ■             | ■               | ■                     | ■                                   | ■                     | ■                    | ■                   | ■ |
| Alakítható csövek   |                        |               |                 |                       |                       |               |                 |                      |                        |            |                 |             |                     |                     |                        |                     |                       |                       |                       |                       |                     |                     |               |                 |                       |                                     |                       |                      |                     |   |
| Csővezeték  |                        |               |                 |                       |                       |               |                 |                      |                        |            |                 |             |                     |                     |                        |                     |                       |                       |                       |                       |                     |                     |               |                 |                       |                                     |                       |                      |                     |   |
| Szürkeöntvény GG  |                        |               |                 |                       |                       |               |                 |                      |                        |            |                 |             |                     |                     |                        |                     |                       |                       |                       |                       |                     |                     |               |                 |                       |                                     |                       |                      |                     |   |
| Gömbgrafitos öntvény GGG  |                        |               |                 |                       |                       |               |                 |                      |                        |            |                 |             |                     |                     |                        |                     |                       |                       |                       |                       |                     |                     |               |                 |                       |                                     |                       |                      |                     |   |
| Acélöntvény GG  |                        |               |                 |                       |                       |               |                 |                      |                        |            |                 |             |                     |                     |                        |                     |                       |                       |                       |                       |                     |                     |               |                 |                       |                                     |                       |                      |                     |   |
| Temperöntvény GT  |                        |               |                 |                       |                       |               |                 |                      |                        |            |                 |             |                     |                     |                        |                     |                       |                       |                       |                       |                     |                     |               |                 |                       |                                     |                       |                      |                     |   |
| Nemesacél   | ■                      |               |                 |                       |                       |               |                 |                      |                        |            |                 |             |                     |                     |                        |                     |                       |                       |                       |                       |                     |                     |               |                 |                       |                                     |                       |                      |                     |   |
| Ötvözetlen nemesacélok  | ■                      |               |                 |                       |                       |               |                 |                      |                        |            |                 |             |                     |                     |                        |                     |                       |                       |                       |                       |                     |                     |               |                 |                       |                                     |                       |                      |                     |   |
| Erősen ötvözött nemesacélok   | ■                      |               |                 |                       |                       |               |                 |                      |                        |            |                 |             |                     |                     |                        |                     |                       |                       |                       |                       |                     |                     |               |                 |                       |                                     |                       |                      |                     |   |
| Nemesacél lemezek/<br>vékony falú profilok  | ■                      |               |                 |                       |                       |               |                 |                      |                        |            |                 |             |                     |                     |                        |                     |                       |                       |                       |                       |                     |                     |               |                 |                       |                                     |                       |                      |                     |   |
| Tartálygyártás  |                        |               |                 |                       | ■                     |               |                 |                      |                        |            |                 |             |                     |                     |                        |                     |                       |                       |                       |                       |                     |                     |               |                 |                       |                                     |                       |                      |                     |   |
| Alumínium   |                        |               |                 |                       |                       |               |                 |                      |                        |            |                 |             |                     |                     |                        |                     |                       |                       |                       |                       |                     |                     |               |                 |                       |                                     |                       |                      |                     |   |
| Bronz   |                        |               |                 |                       |                       |               |                 |                      |                        |            |                 |             |                     |                     |                        |                     |                       |                       |                       |                       |                     |                     |               |                 |                       |                                     |                       |                      |                     |   |
| vörösréz  |                        |               |                 |                       |                       |               |                 |                      |                        |            |                 |             |                     |                     |                        |                     |                       |                       |                       |                       |                     |                     |               |                 |                       |                                     |                       |                      |                     |   |
| sárgaréz  |                        |               |                 |                       |                       |               |                 |                      |                        |            |                 |             |                     |                     |                        |                     |                       |                       |                       |                       |                     |                     |               |                 |                       |                                     |                       |                      |                     |   |
| Egyéb nemvasfémek   |                        |               |                 |                       |                       |               |                 |                      |                        |            |                 |             |                     |                     |                        |                     |                       |                       |                       |                       |                     |                     |               |                 |                       |                                     |                       |                      |                     |   |
| Aszfalt   |                        |               |                 |                       |                       |               |                 |                      |                        |            |                 |             |                     |                     |                        |                     |                       |                       |                       |                       |                     |                     |               |                 |                       |                                     |                       |                      |                     |   |
| Beton   |                        |               |                 |                       |                       |               |                 |                      |                        |            |                 |             |                     |                     |                        |                     |                       |                       |                       |                       |                     |                     |               |                 |                       |                                     |                       |                      |                     |   |
| Vasalt beton  |                        |               |                 |                       |                       |               |                 |                      |                        |            |                 |             |                     |                     |                        |                     |                       |                       |                       |                       |                     |                     |               |                 |                       |                                     |                       |                      |                     |   |
| Habkő   |                        |               |                 |                       |                       |               |                 |                      |                        |            |                 |             |                     |                     |                        |                     |                       |                       |                       |                       |                     |                     |               |                 |                       |                                     |                       |                      |                     |   |
| Tetőcserepek  |                        |               |                 |                       |                       |               |                 |                      |                        |            |                 |             |                     |                     |                        |                     |                       |                       |                       |                       |                     |                     |               |                 |                       |                                     |                       |                      |                     |   |
| Csempék   |                        |               |                 |                       |                       |               |                 |                      |                        |            |                 |             |                     |                     |                        |                     |                       |                       |                       |                       |                     |                     |               |                 |                       |                                     |                       |                      |                     |   |
| Gázbeton  |                        |               |                 |                       |                       |               |                 |                      |                        |            |                 |             |                     |                     |                        |                     |                       |                       |                       |                       |                     |                     |               |                 |                       |                                     |                       |                      |                     |   |
| Gránit  |                        |               |                 |                       |                       |               |                 |                      |                        |            |                 |             |                     |                     |                        |                     |                       |                       |                       |                       |                     |                     |               |                 |                       |                                     |                       |                      |                     |   |
| Csempék   |                        |               |                 |                       |                       |               |                 |                      |                        |            |                 |             |                     |                     |                        |                     |                       |                       |                       |                       |                     |                     |               |                 |                       |                                     |                       |                      |                     |   |
| Meszes homokkő  |                        |               |                 |                       |                       |               |                 |                      |                        |            |                 |             |                     |                     |                        |                     |                       |                       |                       |                       |                     |                     |               |                 |                       |                                     |                       |                      |                     |   |
| Kerámia   |                        |               |                 |                       |                       |               |                 |                      |                        |            |                 |             |                     |                     |                        |                     |                       |                       |                       |                       |                     |                     |               |                 |                       |                                     |                       |                      |                     |   |
| Klinkertégla  |                        |               |                 |                       |                       |               |                 |                      |                        |            |                 |             |                     |                     |                        |                     |                       |                       |                       |                       |                     |                     |               |                 |                       |                                     |                       |                      |                     |   |
| Samott  |                        |               |                 |                       |                       |               |                 |                      |                        |            |                 |             |                     |                     |                        |                     |                       |                       |                       |                       |                     |                     |               |                 |                       |                                     |                       |                      |                     |   |
| Kő  |                        |               |                 |                       |                       |               |                 |                      |                        |            |                 |             |                     |                     |                        |                     |                       |                       |                       |                       |                     |                     |               |                 |                       |                                     |                       |                      |                     |   |
| Ágycsővek   |                        |               |                 |                       |                       |               |                 |                      |                        |            |                 |             |                     |                     |                        |                     |                       |                       |                       |                       |                     |                     |               |                 |                       |                                     |                       |                      |                     |   |
| Árasztott beton   |                        |               |                 |                       |                       |               |                 |                      |                        |            |                 |             |                     |                     |                        |                     |                       |                       |                       |                       |                     |                     |               |                 |                       |                                     |                       |                      |                     |   |

»M-Calibur« daraboló- és nagyolótárcsa  
acélhoz és nemesacélhoz

Az »M-Calibur« csiszolótárcsák kerámia szemcsével-speciális technológiával és kötessel a legnagyobb produktivitás és a munkában való gyors előrehaladás érdekében acélban és nemesacélban



- Maximális számú daraboló vágás az »M-Calibur« darabolótárcsával (akár 3 x hosszabb élettartam)
- Rendkívül nagy vágási sebesség
- Maximális anyaglehordás az »M-Calibur« nagyolótárcsával (akár 3 x nagyobb anyaglehordás a hagyományos csiszolótárcsákhoz képest)
- Rendkívül nagy lehordási sebesség

## Legmagasabb biztonsági szint

- Felülmúlja az EN 12413, OSA biztonsági szabványok előírásait

## Tökéletesen összehangolva a legnagyobb teljesítményű sarokcsiszolókkal

## Különösen széles alkalmazhatóság:

- Minden acél és nemesacél alkalmazáshoz

01

02

03

04

05

06

07

08

09

10

11

12



13





14

15

## Csiszolószerszámok

## Darabolótárcsák kézi sarokcsiszolókhöz

| Minőségi osztály   | Átmérő x vastagság x furat mm | Kivitel | Max. fordulatszám /perc | Eladási egység / Csomagolási egység | Rendelési szám |
|--|-------------------------------|---------|-------------------------|-------------------------------------|----------------|
|  <p><b>A 60-R / A 46 R minőségi osztály »Novorapid« acél</b></p> <ul style="list-style-type: none"> <li>Novorapid minőség: nagy teljesítményű kezdő osztály</li> <li>Vékony darabolótárcsa az általános fémmegmunkáláshoz; különösen az olyan vékony falú anyagokhoz, mint pl. csövekhez, lemezekhez, profilokhoz, huzalokhoz, stb.</li> <li>Jó vágásteljesítmény hosszú élettartammal</li> <li>Keményiség: közepkemény</li> <li>Csekélyebb anyagfelhasználás, erőtakarékos, csekélyebb mértékű gépterhelés</li> <li>Maximális munkasebesség: 80 m/s</li> </ul> |                               |         |                         |                                     |                |
| A 60-R   | 115 x 1 x 22,23               | —       | 13.300                  | 1/25                                | 616505000      |
| A 60-R   | 125 x 1 x 22,23               | —       | 12.200                  | 1/25                                | 616506000      |
| A 46-R   | 150 x 1,6 x 22,23             | —       | 10.200                  | 1/25                                | 616507000      |
| A 46-R   | 180 x 1,6 x 22,23             | —       | 8.500                   | 1/25                                | 616508000      |
| A 46-R   | 230 x 1,9 x 22,23             | —       | 6.600                   | 1/25                                | 616509000      |
|  <p><b>Minőségi osztály: A 30 »Novoflex« acél</b></p> <ul style="list-style-type: none"> <li>Novoflex minőség: nagy teljesítményű kezdő osztály</li> <li>Keményiség: közepkemény</li> <li>Univerzálisan alkalmazható a fémmegmunkálás területén</li> <li>Jó vágásteljesítmény hosszú élettartammal</li> <li>Maximális munkasebesség 80 m/s</li> </ul>   |                               |         |                         |                                     |                |
| A 30   | 100 x 2,5 x 16                | —       | 15.300                  | 1/25                                | 616446000      |
| A 30   | 100 x 2,5 x 16                | —       | 15.300                  | 1/25                                | 616447000      |
| A 30   | 115 x 2,5 x 22,23             | —       | 13.300                  | 1/25                                | 616442000      |
| A 30   | 115 x 2,5 x 22,23             | —       | 13.300                  | 1/25                                | 616454000      |
| A 30   | 115 x 3 x 22,23               | —       | 13.300                  | 1/25                                | 616420000      |
| A 30   | 125 x 2,5 x 22,23             | —       | 12.200                  | 1/25                                | 616444000      |
| A 30   | 125 x 2,5 x 22,23             | —       | 12.200                  | 1/25                                | 616456000      |
| A 30   | 150 x 3 x 22,23               | —       | 10.200                  | 1/25                                | 616448000      |
| A 30   | 180 x 3 x 22,23               | —       | 8.500                   | 1/25                                | 616450000      |
| A 30   | 180 x 3 x 22,23               | —       | 8.500                   | 1/25                                | 616457000      |
| A 30   | 230 x 3 x 22,23               | —       | 6.600                   | 1/25                                | 616452000      |
| A 30   | 230 x 3 x 22,23               | —       | 6.600                   | 1/25                                | 616477000      |
|  <p><b>A 30-R minőségi osztály »Flexiamant« acél</b></p> <ul style="list-style-type: none"> <li>Univerzális tárcsa fémmegmunkálásra</li> <li>Keményiség: közepes</li> <li>Kiváló vágási teljesítmény hosszú élettartam mellett</li> <li>Kiegyensúlyozott vágási teljesítmény és hosszú élettartam</li> <li>Maximális munkasebesség 80 m/s</li> </ul>  |                               |         |                         |                                     |                |
| A 30-R   | 100 x 2,5 x 16                | —       | 15.300                  | 1/25                                | 616742000      |
| A 30-R   | 115 x 2,5 x 22,23             | —       | 13.300                  | 1/25                                | 616727000      |
| A 30-R   | 115 x 2,5 x 22,23             | —       | 13.300                  | 1/25                                | 616770000      |
| A 30-R   | 125 x 2,5 x 22,23             | —       | 12.200                  | 1/25                                | 616310000      |
| A 30-R   | 125 x 2,5 x 22,23             | —       | 12.200                  | 1/25                                | 616732000      |
| A 30-R   | 150 x 3 x 22,23               | —       | 10.200                  | 1/25                                | 616121000      |
| A 30-R   | 150 x 3 x 22,23               | —       | 10.200                  | 1/25                                | 616313000      |
| A 30-R   | 180 x 3 x 22,23               | —       | 8.500                   | 1/25                                | 616123000      |
| A 30-R   | 180 x 3 x 22,23               | —       | 8.500                   | 1/25                                | 616300000      |
| A 30-R   | 230 x 3 x 22,23               | —       | 6.600                   | 1/25                                | 616127000      |
| A 30-R   | 230 x 3 x 22,23               | —       | 6.600                   | 1/25                                | 616302000      |

| Minőségi osztály  | Átmérő x vastagság x furat mm | Kivitel | Max. fordulatszám /perc | Eladási egység / Csomagolási egység | Rendelési szám |
|---|-------------------------------|---------|-------------------------|-------------------------------------|----------------|
|  <p><b>60-T / A 46-T minőségi osztály »Flexiamant Super« acél</b></p> <ul style="list-style-type: none"> <li>Vékony, nagy teljesítményű tárcsa, speciálisan vékony falú anyagokhoz, mint pl. csövek, lemezek, profilok, huzalok</li> <li>Keményiség: kemény</li> <li>Kitűnő vágási teljesítmény, hosszú élettartam mellett</li> <li>Csekélyebb anyagfelhasználás, erőtakarékos, csekélyebb mértékű gépterhelés</li> <li>Maximális munkasebesség 80 m/s</li> </ul>  |                               |         |                         |                                     |                |
| A 60-T  | 115 x 1 x 22,23               | —       | 13.300                  | 1/25                                | 616188000      |
| A 46-T  | 115 x 1,6 x 22,23             | —       | 13.300                  | 1/25                                | 616191000      |
| A 60-T  | 125 x 1 x 22,23               | —       | 12.200                  | 1/25                                | 616189000      |
| A 46-T  | 125 x 1,6 x 22,23             | —       | 12.200                  | 1/25                                | 616192000      |
|  <p><b>A 36-T minőségi osztály »Flexiamant Super« acél</b></p> <ul style="list-style-type: none"> <li>Univerzális tárcsa fémmegmunkálásra</li> <li>Keményiség: kemény</li> <li>A speciális szemcsézetnek köszönhetően hosszú élettartam mellett kitűnő vágási teljesítmény érhető el</li> <li>Nagy teljesítményű sarokcsiszolók használata esetén biztosítja a legjobb eredményt</li> <li>Maximális munkasebesség 80 m/s</li> </ul>  |                               |         |                         |                                     |                |
| A 36-T  | 115 x 2 x 22,23               | —       | 13.300                  | 1/25                                | 616100000      |
| A 36-T  | 115 x 2 x 22,23               | —       | 13.300                  | 1/25                                | 616105000      |
| A 36-T  | 115 x 3 x 22,23               | —       | 13.300                  | 1/25                                | 616104000      |
| A 36-T  | 125 x 2 x 22,23               | —       | 12.200                  | 1/25                                | 616101000      |
| A 36-T  | 125 x 2 x 22,23               | —       | 12.200                  | 1/25                                | 616107000      |
| A 36-T  | 150 x 2 x 22,23               | —       | 10.200                  | 1/25                                | 616109000      |
| A 36-T  | 150 x 2 x 22,23               | —       | 10.200                  | 1/25                                | 616119000      |
| A 36-T  | 180 x 2 x 22,23               | —       | 8.500                   | 1/25                                | 616102000      |
| A 36-T  | 180 x 2 x 22,23               | —       | 8.500                   | 1/25                                | 616111000      |
| A 36-T  | 230 x 2,5 x 22,23             | —       | 6.600                   | 1/25                                | 616103000      |
| A 36-T  | 230 x 2,5 x 22,23             | —       | 6.600                   | 1/25                                | 616115000      |
|  <p><b>Minőségi osztály: A 46-T »Novorapid« Inox</b></p> <ul style="list-style-type: none"> <li>Novorapid minőség: nagy teljesítményű kezdő osztály</li> <li>Vékony darabolótárcsák rozsdamentes, vékony falú anyagok - csövek, lemezek, profilok, drótok, stb. - megmunkálásához, valamint általános fémmegmunkáláshoz</li> <li>Jó vágásteljesítmény hosszú élettartammal</li> <li>Keményiség: kemény</li> <li>Csekélyebb anyagfelhasználás, erőtakarékos, csekélyebb mértékű gépterhelés</li> <li>Vas-, kén- és klórmentes (Fe + S + Cl ≤ 0,1 %)</li> <li>Maximális munkasebesség: 80 m/s</li> </ul> |                               |         |                         |                                     |                |
| A 46-T  | 115 x 1 x 22,23               | —       | 13.200                  | 1/25                                | 616270000      |
| A 46-T  | 125 x 1 x 22,23               | —       | 12.200                  | 1/25                                | 616271000      |
| A 46-T Novorapid  | 180 x 1,5 x 22,23             | —       | 8.600                   | 1/25                                | 616273000      |
| A 46-T  | 230 x 1,9 x 22,23             | —       | 6.600                   | 1/25                                | 616274000      |
|  <p><b>A 30-P minőségi osztály »Flexiamant Super« acél</b></p> <ul style="list-style-type: none"> <li>Univerzális tárcsa rozsdamentes acélok megmunkálására</li> <li>Keményiség: lágy</li> <li>Kiváló vágási teljesítmény hosszú élettartam mellett</li> <li>Vas- és kénszegény &lt; 0,1 %</li> <li>Maximális munkasebesség 80 m/s</li> </ul>  |                               |         |                         |                                     |                |
| A 30-P  | 100 x 2,5 x 16                | —       | 15.300                  | 1/25                                | 616744000      |
| A 30-P  | 115 x 2,5 x 22,23             | —       | 13.300                  | 1/25                                | 616737000      |
| A 30-P  | 115 x 3 x 22,23               | —       | 13.300                  | 1/25                                | 616741000      |
| A 30-P  | 125 x 2,5 x 22,23             | —       | 12.200                  | 1/25                                | 616738000      |
| A 30-P  | 180 x 3 x 22,23               | —       | 8.500                   | 1/25                                | 616163000      |
| A 30-P  | 180 x 3 x 22,23               | —       | 8.500                   | 1/25                                | 616299000      |
| A 30-P  | 230 x 3 x 22,23               | —       | 6.600                   | 1/25                                | 616167000      |



| Minőségi osztály  | Átmérő x vastagság x furat mm | Kivitel | Max. fordulatszám /perc | Eladási egység / Csomagolási egység | Rendelési szám |
|---|-------------------------------|---------|-------------------------|-------------------------------------|----------------|
|  <p><b>Minőségi osztály: A 60-R / A 46-R / A 30-R »Flexiarapid« Inox</b></p> <ul style="list-style-type: none"> <li>Vékony, nagy teljesítményű tárcsa, speciálisan rozsdamentes, vékony falú anyagokhoz, mint pl. csövek, lemezek, profilok, huzalok megmunkálásához</li> <li>Keményiség: kemény</li> <li>Kitűnő vágási teljesítmény, hosszú élettartam mellett, a speciális szemcsézet használata miatt</li> <li>Csekély anyagfelhasználás, erőtakarékos, csekély mértékű gépterhelés</li> <li>Vas-, kén- és klórmentes (Fe + S + Cl ≤ 0,1 %)</li> <li>Maximális munkasebesség 80 m/s</li> <li>A 60-R 1mm vastagságnál; A 46-R 1,6mm vastagságnál; A 30-R 1,9mm vastagságnál</li> </ul> |                               |         |                         |                                     |                |
| A 46-R  | 105 x 1,6 x 16                | —       | 15.300                  | 1/25                                | 616180000      |
| A 60-R  | 115 x 1 x 22,23               | —       | 13.300                  | 1/25                                | 616186000      |
| A 46-R  | 115 x 1,6 x 22,23             | —       | 13.300                  | 1/25                                | 616181000      |
| A 60-R  | 125 x 1 x 22,23               | —       | 12.200                  | 1/25                                | 616187000      |
| A 46-R  | 125 x 1,6 x 22,23             | —       | 12.200                  | 1/25                                | 616182000      |
| A 46-R  | 125 x 2 x 22,23               | —       | 12.200                  | 1/25                                | 616179000      |
| A 30-R  | 150 x 1,6 x 22,23             | —       | 10.200                  | 1/25                                | 616183000      |
| A 30-R  | 180 x 1,6 x 22,23             | —       | 8.500                   | 1/25                                | 616184000      |
| A 30-R  | 230 x 1,9 x 22,23             | —       | 6.600                   | 1/25                                | 616185000      |





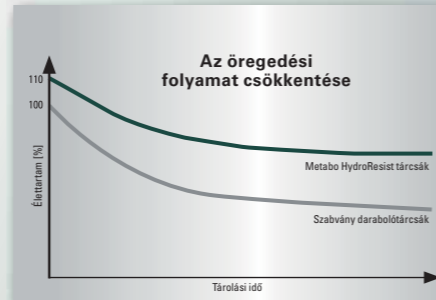

### Új hosszú távú csoda: Flexiarapid Super/Combinator darabolótárcsa HydroResist formulával

A műgyanta kötésű csiszolótárcsák elöregednek és idővel vesztenek teljesítőképességükből – akkor is, ha azokat nem használják. Az új kifejlesztésű HydroResist formula szembeszegül ennek a folyamatnak és tartósan biztosítja a tárcsák teljesítőképességét.

















- Kitartóbb:** növeli a tárcsa működési idejét – akár a környezeti levegő nagy nedvességtartalma mellett is.
- Csökkentett beszerzési költségek:** 10%-kal több daraboló vágás (tárcsánként) az újonnan kifejlesztett formulának köszönhetően a szemcse és kötés optimalizálásával









| Minőségi osztály  | Átmérő x vastagság x furat mm | Kivitel | Max. fordulatszám /perc | Eladási egység / Csomagolási egység | Rendelési szám |
|---|-------------------------------|---------|-------------------------|-------------------------------------|----------------|
|  <p><b>Minőségi osztály: A 36-U / A 46-U / A 60-U »Flexiarapid Super« Inox HydroResist</b></p> <ul style="list-style-type: none"> <li>A szupervékony nagy teljesítményű tárcsák, speciálisan a nemesacél megmunkálására</li> <li>Legmagasabb vágási teljesítmény igen magas élettartam mellett, a speciális szemcsézet felhasználásával</li> <li>Vas-, kén- és klórmentes (Fe + S + Cl ≤ 0,1 %)</li> <li>Minden rozsdamentes és saválló acélhoz (V2A, Nirosta, INOX), rugóacélhoz, szerszámacélhoz.</li> <li>Alkalmazható járműfelépítményeknél, tartálygyártásnál, karosszériaépítésnél, kapcsolószekrény-gyártásnál, stb.</li> <li>Darabolótárcsák alacsony zajszintű, sorjamentes és precíz vágásokhoz</li> <li>Keményiség: kemény</li> <li>Maximális munkasebesség 80 m/s</li> </ul> |                               |         |                         |                                     |                |
| A 60-U  | 105 x 1 x 16                  | —       | 15.300                  | 1/25                                | 616210000      |
| A 60-U  | 115 x 0,8 x 22,23             | —       | 13.300                  | 1/50                                | 616208000      |
| A 60-U  | 115 x 1 x 22,23               | —       | 13.300                  | 1/25                                | 616216000      |
| A 60-U  | 115 x 1 x 22,23               | —       | 13.300                  | 1/25                                | 616217000      |
| A 46-U  | 115 x 1,6 x 22,23             | —       | 13.300                  | 1/25                                | 616218000      |
| A 46-U  | 115 x 1,6 x 22,23             | —       | 13.300                  | 1/25                                | 616219000      |
| A 60-U  | 125 x 0,8 x 22,23             | —       | 12.200                  | 1/50                                | 616209000      |
| A 60-U  | 125 x 1 x 22,23               | —       | 12.200                  | 1/25                                | 616220000      |
| A 46-U  | 125 x 1,6 x 22,23             | —       | 12.200                  | 1/25                                | 616222000      |
| A 46-U  | 150 x 1,6 x 22,23             | —       | 10.200                  | 1/25                                | 616224000      |
| A 46-U  | 180 x 1,6 x 22,23             | —       | 8.500                   | 1/25                                | 616226000      |
| A 46-U  | 180 x 1,6 x 22,23             | —       | 8.500                   | 1/25                                | 616227000      |
| A 36-U  | 230 x 1,9 x 22,23             | —       | 6.600                   | 1/25                                | 616228000      |
| A 36-U  | 230 x 1,9 x 22,23             | —       | 6.600                   | 1/25                                | 616229000      |

| Minőségi osztály   | Átmérő x vastagság x furat mm | Kivitel | Max. fordulatszám /perc | Eladási egység / Csomagolási egység | Rendelési szám |
|--|-------------------------------|---------|-------------------------|-------------------------------------|----------------|
|  <p><b>Minőségi osztály: A 46-U »Combinator« Inox HydroResist</b></p> <ul style="list-style-type: none"> <li>Egy csiszolótárcsa kétféle alkalmazáshoz: gyors vágás és könnyű sorjátlanítás/csiszolás</li> <li>Univerzálisan alkalmazható rozsdamentes acélok megmunkálásához, valamint általános fémmegmunkáláshoz</li> <li>Vas-, kén- és klórmentes (Fe + S + Cl ≤ 0,1 %)</li> <li>Keményiség: kemény</li> <li>A felszerelési idő megtakarításával csökken a munka költsége</li> <li>Elkerülhetővé válik az időigényes tárcsacseré a mobil alkalmazásoknál</li> <li>Megfelel a legmagasabb minőségi és biztonsági normáknak az alaktartó és oldalstabil tárcsakivitelnek köszönhetően (ellenőrzött biztonság 3 teljes felületű szövétréteggel)</li> <li>Maximális munkasebesség: 80 m/s</li> </ul> |                               |         |                         |                                     |                |
| A 46-U Combinator Inox   | 115 x 1,9 x 22,23             | —       | 13.200                  | 1/25                                | 616500000      |
| A 46-U Combinator Inox   | 125 x 1,9 x 22,23             | —       | 12.200                  | 1/25                                | 616501000      |
|  <p><b>Minőségi osztály: CA 46-U »M-Calibur« Inox</b></p> <ul style="list-style-type: none"> <li>A darabolótárcsák legújabb generációja kerámia csiszolószemcsével</li> <li>Maximális vágási teljesítmény rendkívül hosszú élettartam mellett a speciális kerámia szemcsézettesség és az újszerű kötés alkalmazása révén</li> <li>Legnagyobb produktivitás és munkavégzésben való gyors előrehaladás</li> <li>Vas-, kén- és klórmentes (Fe + S + Cl ≤ 0,1 %)</li> <li>Minden rozsdamentes és saválló acélhoz (V2A, Nirosta, INOX), erősen ötvözött acélhoz, rugóacélhoz, szerszámacélhoz</li> <li>Keményiség: kemény</li> <li>Maximális munkasebesség 80 m/s</li> </ul>   |                               |         |                         |                                     |                |
| CA 46-U  | 115 x 1,6 x 22,23             | —       | 13.300                  | 1/25                                | 616285000      |
| CA 46-U  | 125 x 1,6 x 22,23             | —       | 12.200                  | 1/25                                | 616286000      |
|  <p><b>Minőségi osztály: A 60-P / A 46 P »Flexiarapid« alumínium</b></p> <ul style="list-style-type: none"> <li>Vékony, nagy teljesítményű tárcsa, speciálisan alumínium, nemvas fémek, réz, sárgaréz, bronz, stb. megmunkálására és rozsdamentes, vékony falú anyagokhoz, mint pl. csövek, lemezek, profilok, drótok megmunkálására</li> <li>Keményiség: közepkemény</li> <li>Kiváló vágási teljesítmény hosszú élettartam mellett</li> <li>Maximális munkasebesség 80 m/s</li> <li>Figyelem: zárt térben kötelező gondoskodni a jó porelszívásról, mert az alumínium por nagy koncentrációban robbanáshoz vezethet!</li> </ul>   |                               |         |                         |                                     |                |
| A 60-P   | 115 x 1 x 22,23               | —       | 13.300                  | 1/25                                | 616512000      |
| A 60-P   | 125 x 1 x 22,23               | —       | 12.200                  | 1/25                                | 616513000      |
| A 46 P   | 150 x 1,6 x 22,23             | —       | 10.200                  | 1/25                                | 616514000      |
| A 46 P   | 180 x 1,6 x 22,23             | —       | 8.500                   | 1/25                                | 616515000      |
| A 46 P   | 230 x 1,9 x 22,23             | —       | 6.600                   | 1/25                                | 616516000      |
|  <p><b>A 30-O minőségi osztály »Flexiamant Super« alumínium</b></p> <ul style="list-style-type: none"> <li>Nyílt szerkezetű univerzális tárcsa olyan nemvas fémek, mint alumínium, vörösréz, sárgaréz, bronz, stb. megmunkálására</li> <li>Keményiség: lágy</li> <li>Kiváló vágási teljesítmény hosszú élettartam mellett</li> <li>Maximális munkasebesség 80 m/s</li> <li>Figyelem: zárt térben kötelező gondoskodni a jó porelszívásról, mert az alumínium por nagy koncentrációban robbanáshoz vezethet!</li> </ul>  |                               |         |                         |                                     |                |
| A 30-O   | 115 x 2,5 x 22,23             | —       | 13.300                  | 1/25                                | 616751000      |
| A 30-O   | 125 x 2,5 x 22,23             | —       | 12.200                  | 1/25                                | 616752000      |
| A 30-O   | 150 x 3 x 22,23               | —       | 10.200                  | 1/25                                | 616753000      |
| A 30-O   | 180 x 3 x 22,23               | —       | 8.500                   | 1/25                                | 616122000      |
| A 30-O   | 230 x 3 x 22,23               | —       | 6.600                   | 1/25                                | 616126000      |











|  | Minőségi osztály   | Átmérő x vastagság x furat mm   | Kivitel   | Max. fordulatszám /perc | Eladási egység / Csomagolási egység | Rendelési szám |
|--|--|---|---|-------------------------|-------------------------------------|----------------|
|   | <b>Minőségi osztály: C 30 »Novoflex« kő</b>  |   |   |                         |                                     |                |
|  | <ul style="list-style-type: none"> <li>Novoflex minőség: nagy teljesítményű kezdő osztály</li> <li>Keményiség: közepes</li> <li>Természetes- és műkövek megmunkálására univerzálisan felhasználható</li> <li>Jó vágásteljesítmény hosszú élettartammal</li> <li>Maximális munkasebesség 80 m/s</li> </ul>  |   |   |                         |                                     |                |
|  | C 30   | 115 x 2,5 x 22,23   |    | 13.300                  | 1/25                                | 616455000      |
|  | C 30   | 125 x 2,5 x 22,23   |    | 12.200                  | 1/25                                | 616428000      |
|  | C 30   | 150 x 3 x 22,23   |    | 10.200                  | 1/25                                | 616449000      |
|  | C 30   | 180 x 3 x 22,23   |    | 8.500                   | 1/25                                | 616458000      |
| C 30   | 230 x 3 x 22,23  |  | 6.600   | 1/25                    | 616453000                           |                |
| C 30   | 230 x 3 x 22,23  |  | 6.600   | 1/25                    | 616479000                           |                |
|   | <b>C 30-S minőségi osztály »Flexiamant Super« kő</b>   |   |   |                         |                                     |                |
|  | <ul style="list-style-type: none"> <li>Univerzális tárcsa termés- és műkövek megmunkálására</li> <li>Keményiség: közepes</li> <li>Kiváló vágási teljesítmény hosszú élettartam mellett</li> <li>Maximális munkasebesség 80 m/s</li> </ul>  |   |   |                         |                                     |                |
|  | C 30-S   | 115 x 2,5 x 22,23   |    | 13.300                  | 1/25                                | 616728000      |
|  | C 30-S   | 125 x 2,5 x 22,23   |    | 12.200                  | 1/25                                | 616312000      |
|  | C 30-S   | 125 x 2,5 x 22,23   |    | 12.200                  | 1/25                                | 616733000      |
|  | C 30-S   | 180 x 3 x 22,23   |    | 8.500                   | 1/25                                | 616143000      |
| C 30-S   | 230 x 3 x 22,23  |  | 6.600   | 1/25                    | 616147000                           |                |
| C 30-S   | 230 x 3 x 22,23  |  | 6.600   | 1/25                    | 616303000                           |                |
|  | <b>C 60-T minőségi osztály »Flexiamant Super« kő</b>   |   |   |                         |                                     |                |
|  | <ul style="list-style-type: none"> <li>Szupervékony speciális tárcsa padlólap, kerámia, klinker, stb. megmunkálására</li> <li>Keményiség: kemény</li> <li>Kitűnő magas vágási teljesítmény, átlagon felüli élettartam mellett</li> <li>Gyors vágási idő, kevesebb vágási hulladék, tiszta vágási élek</li> <li>Maximális munkasebesség 80 m/s</li> </ul> |   |   |                         |                                     |                |
|  | C 60-T   | 115 x 1,5 x 22,23   |  | 13.300                  | 1/25                                | 616195000      |
|  | C 60-T   | 125 x 1,5 x 22,23   |  | 12.200                  | 1/25                                | 616196000      |









## Darabolótárcsák darabológépekhez/benzines darabolókhhoz

|   | Minőségi osztály  | Átmérő x vastagság x furat mm   | Kivitel   | Max. fordulatszám /perc | Eladási egység / Csomagolási egység | Rendelési szám |
|---|---|---|---|-------------------------|-------------------------------------|----------------|
|  | <b>A 24 N minőségi osztály »Flexiamant Super« acél</b>  |   |   |                         |                                     |                |
|   | <ul style="list-style-type: none"> <li>Az acélmegmunkálás minden területén használható, alkalmas öntvény nyersanyagokhoz is</li> <li>Keményiség: közepes</li> <li>Kiváló vágási teljesítmény hosszú élettartam mellett</li> <li>Maximális munkasebesség 80 m/s</li> <li>Darabolótárcsa 3 belül lévő szövetrel a megnövekedett oldalsó terhelés miatt benzines darabolásnál</li> </ul> |   |   |                         |                                     |                |
|   | A 24-N  | 300 x 3,5 x 20  |  | 5.090                   | 1/10                                | 616136000      |
|   | A 24-N  | 300 x 3,5 x 22,2  |  | 5.090                   | 1/10                                | 616135000      |
| A 24-N  | 300 x 3,5 x 25,4  |  | 5.090   | 1/10                    | 616137000                           |                |
|  | <b>C 24-N minőségi osztály »Flexiamant Super« kő</b>  |   |   |                         |                                     |                |
|   | <ul style="list-style-type: none"> <li>Termés- és műkövek, valamint nemvasfémek megmunkálásához</li> <li>Keményiség: közepes</li> <li>Kiváló vágási teljesítmény hosszú élettartam mellett</li> <li>Maximális munkasebesség 80 m/s</li> <li>Darabolótárcsa 3 belső szövethálóval a megnövekedett oldalsó terhelés miatt benzines darabolásnál</li> </ul>                              |   |   |                         |                                     |                |
|   | C 24-N  | 300 x 3,5 x 20  |  | 5.090                   | 1/10                                | 616156000      |
|   | C 24-N  | 300 x 3,5 x 22,23   |  | 5.090                   | 1/10                                | 616155000      |





## Darabolótárcsák asztali darabológépekhez





|  | Minőségi osztály   | Átmérő x v astagság x furat mm  | Kivitel   | Max. fordulatszám /perc | Eladási egység / Csomagolási egység | Rendelési szám |
|--|--|---|---|-------------------------|-------------------------------------|----------------|
|   | <b>A 30-R / A 36-S minőségi osztály »Flexiamant Super« acél</b>  |   |   |                         |                                     |                |
|  | <ul style="list-style-type: none"> <li>Jó vágási teljesítmény hosszú élettartammal acélban</li> <li>Kemény kivitel nagy teljesítményű gépekhez (gépterhelés &gt; 3 KW)</li> <li>A 36-S: belső hálójával a gyors vágások érdekében</li> <li>Maximális munkasebesség 80 m/s</li> </ul>   |   |   |                         |                                     |                |
|  | A 30-R   | 300 x 2,5 x 25,4  |    | 5.090                   | 1/10                                | 616328000      |
|  | A 30-R   | 350 x 3 x 25,4  |    | 4.365                   | 1/10                                | 616327000      |
| A 36-S   | 350 x 3 x 25,4   |  | 4.365   | 1/10                    | 616339000                           |                |
|   | <b>A 24-M minőségi osztály »Flexiamant Super« acél</b>   |   |   |                         |                                     |                |
|  | <ul style="list-style-type: none"> <li>Kiváló vágási teljesítmény hosszú élettartam mellett acélban</li> <li>Puha kivitel kisebb teljesítményű gépekhez (gépterhelés &lt; 3 KW)</li> <li>Maximális munkasebesség 80 m/s</li> </ul>   |   |   |                         |                                     |                |
|  | A 24-M   | 350 x 3 x 25,4  |    | 4.365                   | 1/10                                | 616338000      |
| A 24-M   | 400 x 3 x 25,4   |  | 3.820   | 1/10                    | 616215000                           |                |
|  | <b>A 36-R minőségi osztály »Flexiamant Super« Inox</b>   |   |   |                         |                                     |                |
|  | <ul style="list-style-type: none"> <li>Közepesen kemény, speciális rozsdamentes acélhoz</li> <li>Kiváló vágási teljesítmény hosszú élettartam mellett</li> <li>Vas- és kénszegény &lt; 0,1 %</li> <li>Maximális munkasebesség 80 m/s</li> <li>Közepes kivitel kisebb teljesítményű gépekhez (gépterhelés &lt; 3 KW)</li> </ul> |   |   |                         |                                     |                |
|  | A 36-R   | 350 x 3 x 25,4  |  | 4.365                   | 1/10                                | 616343000      |





## Darabolótárcsák helyhez kötött darabológépekhez

|   | Minőségi osztály  | Átmérő x vastagság x furat mm   | Kivitel   | Max. fordulatszám /perc | Eladási egység / Csomagolási egység | Rendelési szám |
|---|---|---|---|-------------------------|-------------------------------------|----------------|
|  | <b>A 30-S minőségi osztály »Flexiamant Super« acél</b>  |   |   |                         |                                     |                |
|   | <ul style="list-style-type: none"> <li>Univerzálisan alkalmazható a fémmegmunkálás területén</li> <li>Keményiség: kemény</li> <li>Kiváló vágási teljesítmény hosszú élettartam mellett</li> <li>Maximális munkasebesség: 100 m/s</li> <li>Nagy teljesítményű gépekhez (gépterhelés &gt; 5 KW)</li> </ul>  |   |   |                         |                                     |                |
|   | A 30-S  | 300 x 3 x 25,4  |  | 6.365                   | 1/10                                | 616202000      |
|   | A 30-S  | 350 x 3,5 x 25,4  |  | 5.460                   | 1/10                                | 616203000      |
|   | A 30-S  | 400 x 4 x 25,4  |  | 4.775                   | 1/10                                | 616204000      |
| A 30-S  | 350 x 4 x 22,23   |  | 5.460   | 1/10                    | 616201000                           |                |
|  | <b>C 30-S minőségi osztály »Flexiamant Super« kő</b>  |   |   |                         |                                     |                |
|   | <ul style="list-style-type: none"> <li>Univerzális tárcsa termés- és műkövek megmunkálásához</li> <li>Nemvasfémek megmunkálásához is alkalmas</li> <li>Keményiség: kemény</li> <li>Kiváló vágási teljesítmény hosszú élettartam mellett</li> <li>Maximális munkasebesség: 100 m/s</li> <li>Nagy teljesítményű gépekhez (gépterhelés &gt; 5 KW)</li> </ul> |   |   |                         |                                     |                |
|   | C 30-S  | 300 x 3 x 25,4  |  | 6.365                   | 1/10                                | 616212000      |
|   | C 30-S  | 350 x 3,5 x 25,4  |  | 5.460                   | 1/10                                | 616213000      |

## Nagyolótárcsák kézi sarokcsiszolókhöz

| Minőségi osztály  | Átmérő x vastagság x furat mm | Kivitel | Max. fordulatszám /perc | Eladási egység / Csomagolási egység | Rendelési szám |
|---|-------------------------------|---------|-------------------------|-------------------------------------|----------------|
|  <p><b>Minőségi osztály: A 24 »Novoflex« acél</b></p> <ul style="list-style-type: none"> <li>Novoflex minőség: nagy teljesítményű kezdő osztály</li> <li>Keményiség: középkevény</li> <li>Univerzálisan alkalmazható a fémmegmunkálás területén</li> <li>Jó lehordó teljesítmény hosszú élettartam mellett</li> <li>Maximális munkasebesség 80 m/s</li> </ul>  |                               |         |                         |                                     |                |
| A 24  | 100 x 6 x 16                  | —       | 15.300                  | 1/25                                | 616429000      |
| A 24  | 115 x 6 x 22,23               | —       | 13.300                  | 1/25                                | 616460000      |
| A 24  | 125 x 6 x 22,23               | —       | 12.200                  | 1/25                                | 616462000      |
| A 24  | 150 x 6 x 22,23               | —       | 10.200                  | 1/25                                | 616464000      |
| A 24  | 180 x 6 x 22,23               | —       | 8.500                   | 1/10                                | 616465000      |
| A 24  | 230 x 6 x 22,23               | —       | 6.600                   | 1/10                                | 616468000      |
|  <p><b>A 24-N minőségi osztály »Flexiamant Super« acél</b></p> <ul style="list-style-type: none"> <li>Univerzális tárcsa a fémmegmunkálás minden területén alkalmazható</li> <li>Keményiség: közepes</li> <li>Kiváló vágási teljesítmény hosszú élettartam mellett</li> <li>Maximális munkasebesség 80 m/s</li> </ul>  |                               |         |                         |                                     |                |
| A 24-N  | 100 x 6 x 16                  | —       | 15.300                  | 1/25                                | 616745000      |
| A 24-N  | 115 x 4 x 22,23               | —       | 13.300                  | 1/25                                | 616736000      |
| A 24-N  | 115 x 6 x 22,23               | —       | 13.300                  | 1/25                                | 616726000      |
| A 24-N  | 115 x 6,8 x 22,23             | —       | 13.300                  | 1/25                                | 616725000      |
| A 24-N  | 125 x 4 x 22,23               | —       | 12.200                  | 1/25                                | 616680000      |
| A 24-N  | 125 x 6 x 22,23               | —       | 12.200                  | 1/25                                | 616730000      |
| A 24-N  | 150 x 6 x 22,23               | —       | 10.200                  | 1/25                                | 616554000      |
| A 24-N  | 180 x 6 x 22,23               | —       | 8.500                   | 1/10                                | 616560000      |
| A 24-N  | 180 x 6,8 x 22,23             | —       | 8.500                   | 1/10                                | 616563000      |
| A 24-N  | 180 x 8 x 22,23               | —       | 8.500                   | 1/10                                | 616561000      |
| A 24-N  | 230 x 6 x 22,23               | —       | 6.600                   | 1/10                                | 616572000      |
| A 24-N  | 230 x 8 x 22,23               | —       | 6.600                   | 1/10                                | 616573000      |
|  <p><b>A 24-T minőségi osztály »Flexiamant Super« acél</b></p> <ul style="list-style-type: none"> <li>Univerzális tárcsa a fémmegmunkálás minden területén alkalmazható</li> <li>Különösen alkalmas sorjátlanításhoz, élek csiszolásához, öntvények megmunkálásához is</li> <li>Keményiség: kemény</li> <li>Jó lehordó teljesítmény hosszú élettartam mellett</li> <li>Maximális munkasebesség 80 m/s</li> </ul>   |                               |         |                         |                                     |                |
| A 24-T  | 115 x 6 x 22,23               | —       | 13.300                  | 1/25                                | 616275000      |
| A 24-T  | 125 x 6 x 22,23               | —       | 12.200                  | 1/25                                | 616486000      |
| A 24-T  | 150 x 6 x 22,23               | —       | 10.200                  | 1/25                                | 616487000      |
| A 24-T  | 180 x 6 x 22,23               | —       | 8.500                   | 1/10                                | 616277000      |
| A 24-T  | 180 x 7,2 x 22,23             | —       | 8.500                   | 1/10                                | 616276000      |
| A 24-T  | 230 x 6 x 22,23               | —       | 6.600                   | 1/10                                | 616279000      |
|  <p><b>Minőségi osztály: A 46-P »Flexiamant Super FKS« Inox</b></p> <ul style="list-style-type: none"> <li>Speciális nagyolótárcsa sarokvarratok megmunkálására nemesacélban és acélban a nagyfokú finomságnak köszönhetően. További példák az alkalmazásra: hegesztési varratok megmunkálása, sorjátlanítás, sarok- és peremcsiszolás</li> <li>Különösen jól használható a Metabo laposfejű sarokcsiszolókkal való homlokzati munkavégzéseknél</li> <li>Tiszta csiszolás gyors előrehaladással gondoskodik a kiváló lehordási teljesítményről</li> <li>Különböző szemcsézettségi fokozat választható - így a kiegészítő finom csiszolás elhagyható</li> <li>A nagyolótárcsa a szélein profilozható, így a lehető legjobban alkalmazható az anyag individuális megmunkálására</li> <li>Alkalmazható rozsdá- és saválló acélok (V2A, Nirosta, INOX), nagy szilárdságú, erősen ötvözött, edzett acélok, szerkezeti acélok, szürkeöntvény megmunkálására</li> <li>Vas-, kén- és klórmentes (Fe+S+Cl ≤ 0,1 %) keménység: közepesen kemény</li> <li>Maximális munkasebesség 80 m/s</li> </ul> |                               |         |                         |                                     |                |
| A 46 P / 40   | 125 x 4 x 22,23               | —       | 12.200                  | 1/10                                | 616197000      |
| A 46 P / 60   | 125 x 4 x 22,23               | —       | 12.200                  | 1/10                                | 616198000      |
| A 46 P / 40   | 150 x 4 x 22,23               | —       | 10.200                  | 1/10                                | 616199000      |
| A 46 P / 60   | 150 x 4 x 22,23               | —       | 10.200                  | 1/10                                | 616200000      |

| Minőségi osztály  | Átmérő x vastagság x furat mm | Kivitel | Max. fordulatszám /perc | Eladási egység / Csomagolási egység | Rendelési szám |
|---|-------------------------------|---------|-------------------------|-------------------------------------|----------------|
|  <p><b>A 36-O minőségi osztály »Flexiamant Super« Inox</b></p> <ul style="list-style-type: none"> <li>Speciális tárcsa rozsdamentes acélok megmunkálásához</li> <li>Vas- és kénmentes &lt; 0,1 %</li> <li>Keményiség: lágy</li> <li>Nagyon jó lehordási teljesítmény hosszú élettartam mellett</li> <li>Maximális munkasebesség 80 m/s</li> </ul>  |                               |         |                         |                                     |                |
| A 36-O  | 100 x 6 x 16                  | —       | 15.300                  | 1/25                                | 616735000      |
| A 36-O  | 115 x 6 x 22,23               | —       | 13.300                  | 1/25                                | 616739000      |
| A 36-O  | 125 x 6 x 22,23               | —       | 12.200                  | 1/25                                | 616747000      |
| A 36-O  | 150 x 6 x 22,23               | —       | 10.200                  | 1/25                                | 616604000      |
| A 36-O  | 180 x 6 x 22,23               | —       | 8.500                   | 1/10                                | 616610000      |
| A 36-O  | 230 x 6 x 22,23               | —       | 6.600                   | 1/10                                | 616622000      |
|  <p><b>Minőségi osztály: CA 36 O »M-Calibur« Inox</b></p> <ul style="list-style-type: none"> <li>A nagyolótárcsák legújabb generációja kerámia csiszolószemcsével</li> <li>Maximális lehordási teljesítmény rendkívül hosszú élettartam mellett a speciális kerámia szemcsézettségnek és az újszerű kötésnek köszönhetően</li> <li>Legnagyobb produktivitás és munkavégzésben való gyors előrehaladás</li> <li>Vas-, kén- és klórmentes (Fe + S + Cl ≤ 0,1 %)</li> <li>Minden rozsdamentes és saválló acélhoz (V2A, Nirosta, INOX), erősen ötvözött acélhoz, rugóacélhoz, szerszámacélhoz</li> <li>Maximális munkasebesség: 80 m/s</li> <li>Keményiség: középkevény</li> </ul> |                               |         |                         |                                     |                |
| CA 36-O   | 115 x 7 x 22,23               | —       | 13.300                  | 1/25                                | 616290000      |
| CA 36-O   | 125 x 7 x 22,23               | —       | 12.200                  | 1/25                                | 616291000      |
| CA 36-O   | 180 x 7 x 22,23               | —       | 8.500                   | 1/10                                | 616292000      |
|  <p><b>A 36-M minőségi osztály »Flexiamant Super« alumínium</b></p> <ul style="list-style-type: none"> <li>Nyitott szerkezetű, nagy lehordó teljesítményű, hosszú élettartamú speciális tárcsa</li> <li>Keményiség: lágy</li> <li>Kiválóan alkalmas kenődő anyagok, mint alumínium, bronz, vörösréz és sárgaréz megmunkálásához.</li> <li>Maximális munkasebesség 80 m/s</li> <li>Figyelem: zárt térben kötelező gondoskodni a jó porelvezésről, mert az alumínium por nagy koncentrációban robbanáshoz vezethet!</li> </ul>  |                               |         |                         |                                     |                |
| A 36-M  | 115 x 6 x 22,23               | —       | 13.300                  | 1/25                                | 616748000      |
| A 36-M  | 125 x 6 x 22,23               | —       | 12.200                  | 1/25                                | 616749000      |
| A 36-M  | 150 x 6 x 22,23               | —       | 10.200                  | 1/25                                | 616754000      |
| A 36-M  | 180 x 6 x 22,23               | —       | 8.500                   | 1/10                                | 616760000      |
| A 36-M  | 230 x 6 x 22,23               | —       | 6.600                   | 1/10                                | 616763000      |
|  <p><b>C 24-N minőségi osztály »Flexiamant Super« kő</b></p> <ul style="list-style-type: none"> <li>Speciális tárcsa beton, természetes- és műkövek csiszolásához</li> <li>Keményiség: lágy</li> <li>Magas lehordási teljesítmény, hosszú élettartam mellett</li> <li>Maximális munkasebesség 80 m/s</li> </ul>  |                               |         |                         |                                     |                |
| C 24-N  | 115 x 6 x 22,23               | —       | 13.300                  | 1/25                                | 616729000      |
| C 24-N  | 125 x 6 x 22,23               | —       | 12.200                  | 1/25                                | 616731000      |
| C 24-N  | 150 x 6 x 22,23               | —       | 10.200                  | 1/25                                | 616654000      |
| C 24-N  | 180 x 6 x 22,23               | —       | 8.500                   | 1/10                                | 616660000      |
| C 24-N  | 230 x 6 x 22,23               | —       | 6.600                   | 1/10                                | 616672000      |
|  <p><b>ZA 24-T minőségi osztály »Flexiamant Super« csővezeték</b></p> <ul style="list-style-type: none"> <li>Speciális tárcsa csővezeték- és tartálygyártásra</li> <li>Hegesztési varratok megmunkálása homlokcsiszolóval</li> <li>Hegesztési hibák lecsiszolására</li> <li>Keményiség: kemény</li> <li>Nagyon magas lehordási teljesítmény, jó élettartam mellett</li> <li>Maximális munkasebesség 80 m/s</li> </ul>  |                               |         |                         |                                     |                |
| ZA 24-T   | 115 x 4 x 22,23               | —       | 13.300                  | 1/25                                | 616792000      |
| ZA 24-T   | 180 x 4 x 22,23               | —       | 8.500                   | 1/10                                | 616795000      |
| ZA 24-T   | 230 x 4 x 22,23               | —       | 6.600                   | 1/10                                | 616796000      |

| Minőségi osztály  | Átmérő x vastagság x furat mm | Kivitel         | Max. fordulatszám /perc   | Eladási egység / Csomagolási egység | Rendelési szám |           |
|---|-------------------------------|-----------------|---|-------------------------------------|----------------|-----------|
|  <p><b>ZA 24-T minőségi osztály »Flexiamant Super« öntvény</b></p> <ul style="list-style-type: none"> <li>Speciálisan a különböző öntvény nyersanyagok megmunkálásához</li> <li>Alkalmazható felületcsiszoláshoz, hegesztési varratok megmunkálásához, lesarkításhoz, sorjátlanításhoz, stb.</li> <li>Csiszolószemcse: cirkon szemcsézet</li> <li>Keménység: kemény</li> <li>Nagyon magas lehordási teljesítmény, hosszú élettartam mellett</li> <li>Maximális munkasebesség 80 m/s</li> </ul> | ZA 24-T                       | 115 x 7 x 22,23 |  | 13.300                              | 1/10           | 616517000 |
|   | ZA 24-T                       | 125 x 7 x 22,23 |  | 12.200                              | 1/10           | 616518000 |
|   | ZA 24-T                       | 180 x 7 x 22,23 |  | 8.500                               | 1/10           | 616519000 |

## Fazékcsiszolók, kúp alakú

| Átmérő x vastagság x furat mm   | Max. fordulatszám /perc  | Eladási egység / Csomagolási egység | Rendelési szám |            |
|---|--|-------------------------------------|----------------|------------|
|  <p><b>A 16-Q minőségi osztály</b></p> <ul style="list-style-type: none"> <li>Felületcsiszolás sarokcsiszolóval az összes fémipari területen</li> <li>Keménység: kemény</li> <li>Műgyanta kötéssel</li> <li>Jó lehordó teljesítmény hosszú élettartam mellett</li> <li>Maximális munkasebesség: 50 m/s</li> <li>A 180 mm és 230 mm átmérőjű csiszolótárcsával ellátott sarokcsiszolókhöz</li> </ul>   | 110 x 55 x 22,23   | 8.600                               | 1/6            | 616170000  |
|   | 110 x 55 x 22,23   | 8.600                               | 1/1            | 630725000* |
|   |  <p><b>C 16-N minőségi osztály</b></p> <ul style="list-style-type: none"> <li>Durva munkákhoz, öntvényhez is</li> <li>Műgyanta kötéssel</li> <li>Jó lehordó teljesítmény hosszú élettartam mellett</li> <li>Felületcsiszolás a teljes kőmegmunkálásban</li> <li>Öntvények és nemvasfémek megmunkálására is alkalmas</li> <li>Maximális munkasebesség: 50 m/s</li> <li>A 180 mm és 230 mm átmérőjű csiszolótárcsával ellátott sarokcsiszolókhöz</li> <li>Keménység: közép kemény</li> </ul> | 110 x 55 x 22,23                    | 8.600          | 1/6        |
| 110 x 55 x 22,23  |  | 8.600                               | 1/1            | 630726000* |
|  <p><b>C 36-M minőségi osztály</b></p> <ul style="list-style-type: none"> <li>Általános munkákhoz</li> <li>Műgyanta kötéssel</li> <li>Jó lehordó teljesítmény hosszú élettartam mellett</li> <li>Felületcsiszolás a teljes kőmegmunkálásban</li> <li>Öntvények és nemvasfémek megmunkálására is alkalmas</li> <li>Maximális munkasebesség: 50 m/s</li> <li>A 180 mm és 230 mm átmérőjű csiszolótárcsával ellátott sarokcsiszolókhöz</li> <li>Keménység: közép kemény</li> </ul> |  | 110 x 55 x 22,23                    | 8.600          | 1/6        |

## Fazékcsiszolók, henger alakú

| Átmérő x vastagság x furat mm  | Max. fordulatszám /perc   | Eladási egység / Csomagolási egység | Rendelési szám |            |
|--|---|-------------------------------------|----------------|------------|
|  <p><b>A 80-M acél minőségi osztály</b></p> <ul style="list-style-type: none"> <li>Felületcsiszolás a teljes fémmegmunkálásban</li> <li>Keménység: közepes</li> <li>Műgyanta kötéssel</li> <li>Jó lehordó teljesítmény hosszú élettartam mellett</li> <li>Csak száraz csiszolásra</li> <li>Maximális munkasebesség: 50 m/s</li> <li>A 115 mm-es, 125 mm-es és 150 mm-es átmérőjű csiszolótárcsákkal ellátott sarokcsiszolókhöz</li> </ul> | 80 x 25 x 22,23   | 11.940                              | 1/20           | 629174800  |
|  | 80 x 25 x 22,23   | 11.940                              | 1/1            | 630727000* |
|  |  <p><b>C 30-N kő minőségi osztály</b></p> <ul style="list-style-type: none"> <li>Felületcsiszolás a teljes kőmegmunkálásban</li> <li>Keménység: közepes</li> <li>Műgyanta kötéssel</li> <li>Jó lehordó teljesítmény hosszú élettartam mellett</li> <li>Csak száraz csiszolásra</li> <li>Maximális munkasebesség: 50 m/s</li> <li>A 115 mm-es, 125 mm-es és 150 mm-es átmérőjű csiszolótárcsákkal ellátott sarokcsiszolókhöz</li> </ul> | 80 x 25 x 22,23                     | 11.940         | 1/20       |
| 80 x 25 x 22,23  |   | 11.940                              | 1/1            | 630728000* |



## Lamellás csiszolótányérral és fibertárcsával, kerámia szemcsézettel



## A Metabo Convex lamellás csiszolótányér



- **Rendkívül hosszú élettartam**  
a kiváló minőségű kerámia szemcséknek köszönhetően
  - Rendkívül nagy anyaglehordás csekély erőfeszítéssel
  - **Egyenletes anyaglehordás a teljes élettartam folyamán**  
az önélező kerámia szemcséknek köszönhetően
  - **Jó tapadású kerámiaszemcse a hordozóanyagban**
  - **Csiszolásaktív kiegészítő réteg**
  - **Hideg csiszolás a felületeken és peremeken**
  - **Felhasználási területek:**  
lemezmegmunkálás, tartálygyártás, öntvény elemek, csövek, rudak, fémek, nemesacél, erősen ötvözött acélok, titánötvözet, króm-nikkel acél, réz, bronz stb.
- Extrém csiszolási munkálatoknál is alkalmazható

- **Az ideális forma a sarokvarratokhoz**  
gyorsabban éri el az optimális eredményt
- **Rendkívül hosszú élettartam**  
a kiváló minőségű kerámiaszemcsének, ill. cirkon szemcsézetnek köszönhetően
- **Rendkívül nagy és gyors lehordás**  
a kiváló minőségű kerámiaszemcsének, ill. cirkon szemcsézetnek köszönhetően
- **Gyors és hatékony munkaeredmények**  
az optimálisan a sarokvarratokhoz igazított formának köszönhetően; felületcsiszoláshoz is alkalmazható
- **Különösen hosszú élettartamú**  
a kerámiaszemcsének, ill. cirkon szemcsézetnek és a nagyszámú lamellának köszönhetően
- **Speciálisan kialakított lamellás csiszolótányér**  
felfelé ívelt lamellákkal  
→ minden sarokcsiszolóhoz alkalmazható
- **Maximális munkasebesség 80 m/s**

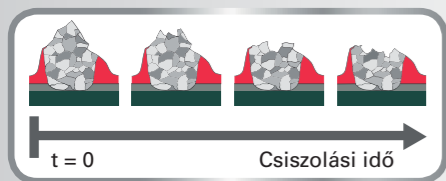

A kerámiaszemcsében a finom alumínium-oxid ( $Al_2O_3$ ) kristályokat egy szinterezési folyamat során összekapcsolják. A csiszolóerőknek köszönhetően ezek a mikrokristályok a csiszolás során kitörnek, így a csiszolószemcsén mindig új, éles vágóélek keletkeznek.

|                    | Lecsizolt anyag a csiszolás végén |
|--------------------|-----------------------------------|
| Normál szemcsézett | 890,0 g                           |
| Kerámia szemcsés   | 2295,0 g                          |

Egy kerámiaszemcsés csiszolótárcsa 2,5-szeres anyaglehordásra képes a normálkorund szemcsével rendelkező csiszolótárcsával szemben

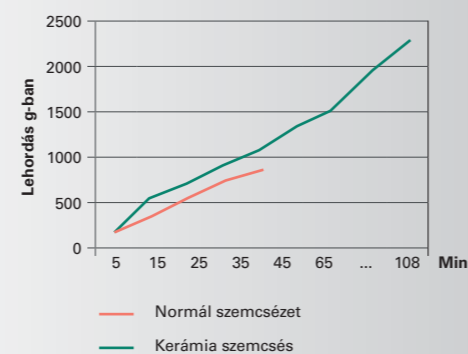

## Lamellás csiszolótányérok

| Átmérő x furat mm  | Szemcsézet | Kivitel | Max. fordulatszám /perc | Eladási egység / Csomagolási egység | Rendelési szám |
|--|------------|---------|-------------------------|-------------------------------------|----------------|
| <b>Minőségi osztály: normális szemcsézett »Flexiamant«</b> <ul style="list-style-type: none"> <li>■ Alkalmazható acél, nemvasfémek, fa és műanyagok durva- és köztes csiszolására</li> <li>■ Magas lamellaborítás az üvegszál szövet tányéron</li> <li>■ Egyenletesen magas csiszolási teljesítmény</li> <li>■ Alacsony hőképződés csiszolás közben</li> <li>■ Alacsony zajszint</li> <li>■ Egyenletes csiszolási kép; kényelmes csiszolás csekély vibrációval</li> <li>■ Maximális munkasebesség 80 m/s</li> <li>■ Ferde kivitel: felállítási szög 7-9°</li> </ul>  |            |         |                         |                                     |                |
| 115 x 22,23  | P 40       | —       | 13.300                  | 1/10                                | 624391000      |
| 115 x 22,23  | P 60       | —       | 13.300                  | 1/10                                | 624392000      |
| 115 x 22,23  | P 80       | —       | 13.300                  | 1/10                                | 624393000      |
| 115 x 22,23  | P 120      | —       | 13.300                  | 1/10                                | 624394000      |
| 125 x 22,23  | P 40       | —       | 12.200                  | 1/10                                | 624395000      |
| 125 x 22,23  | P 60       | —       | 12.200                  | 1/10                                | 624396000      |
| 125 x 22,23  | P 80       | —       | 12.200                  | 1/10                                | 624397000      |
| 125 x 22,23  | P 120      | —       | 13.300                  | 1/10                                | 624398000      |
| <b>Cirkon szemcsézettű minőségi osztály »Novoflex«</b> <ul style="list-style-type: none"> <li>■ Alkalmazható fémipari munkákhoz durva- és köztes csiszolásra a teljes fém megmunkálási területen, nemesacélon, acélon, öntöttvason és acéllemezen</li> <li>■ Minőségi osztály »Novoflex«: nagy teljesítményű kezdő osztály</li> <li>■ Egyenletesen magas csiszolási teljesítmény</li> <li>■ Alacsony hőképződés csiszolás közben</li> <li>■ Egyenletes csiszolási kép; kényelmes csiszolás csekély vibrációval</li> <li>■ Kiválóan alkalmas rozsdamentes acélok megmunkálására</li> <li>■ Maximális munkasebesség 80 m/s</li> <li>■ Ferde kivitel: felállítási szög 7-9°</li> </ul>                    |            |         |                         |                                     |                |
| 115 x 22,23  | P 40       | —       | 13.300                  | 1/10                                | 623175000      |
| 115 x 22,23  | P 60       | —       | 13.300                  | 1/10                                | 623176000      |
| 115 x 22,23  | P 80       | —       | 13.300                  | 1/10                                | 623177000      |
| 115 x 22,23  | P 120      | —       | 13.300                  | 1/10                                | 623178000      |
| 125 x 22,23  | P 40       | —       | 12.200                  | 1/10                                | 623195000      |
| 125 x 22,23  | P 60       | —       | 12.200                  | 1/10                                | 623196000      |
| 125 x 22,23  | P 80       | —       | 12.200                  | 1/10                                | 623197000      |
| 125 x 22,23  | P 120      | —       | 12.200                  | 1/10                                | 623198000      |
| 178 x 22,23  | P 40       | —       | 8.500                   | 1/10                                | 623112000      |
| 178 x 22,23  | P 60       | —       | 8.500                   | 1/10                                | 623114000      |
| 178 x 22,23  | P 80       | —       | 8.500                   | 1/10                                | 623115000      |
| <b>Zirkon szemcsézettű minőségi osztály »Flexiamant Convex«</b> <ul style="list-style-type: none"> <li>■ Alkalmazható fémipari munkákhoz durva- és köztes csiszolásra a teljes fém megmunkálási területen, nemesacélon, acélon, öntöttvason és acéllemezen</li> <li>■ Magas lamellaborítás az üvegszál szövet tányéron</li> <li>■ Egyenletesen magas csiszolási teljesítmény</li> <li>■ Alacsony hőképződés csiszolás közben</li> <li>■ Alacsony zajszint</li> <li>■ Egyenletes csiszolási kép; kényelmes csiszolás csekély vibrációval</li> <li>■ Kiválóan alkalmas rozsdamentes acélok megmunkálására</li> <li>■ A legnagyobb munkasebesség: 80 m/s; ferde kivitel: felállítási szög 7-9°</li> </ul> |            |         |                         |                                     |                |
| 115 x 22,23  | P 40       | —       | 13.300                  | 1/10                                | 624241000      |
| 115 x 22,23  | P 60       | —       | 13.300                  | 1/10                                | 624243000      |
| 115 x 22,23  | P 80       | —       | 13.300                  | 1/10                                | 624244000      |
| 115 x 22,23  | P 120      | —       | 13.300                  | 1/10                                | 624239000      |
| 125 x 22,23  | P 40       | —       | 12.200                  | 1/10                                | 624275000      |
| 125 x 22,23  | P 60       | —       | 12.200                  | 1/10                                | 624277000      |
| 125 x 22,23  | P 80       | —       | 12.200                  | 1/10                                | 624278000      |
| 125 x 22,23  | P 120      | —       | 12.200                  | 1/10                                | 624279000      |
| 178 x 22,23  | P 40       | —       | 8.500                   | 1/10                                | 624256000      |
| 178 x 22,23  | P 60       | —       | 8.500                   | 1/10                                | 624258000      |
| 178 x 22,23  | P 80       | —       | 8.500                   | 1/10                                | 624259000      |

| Átmérő x furat mm | Szemcsézet | Kivitel | Max. fordulatszám /perc | Eladási egység / Csomagolási egység | Rendelési szám |
|-------------------|------------|---------|-------------------------|-------------------------------------|----------------|
| 178 x 22,23       | P 120      | —       | 8.500                   | 1/10                                | 624276000      |
| 115 x 22,23       | P 40       | —       | 13.300                  | 1/10                                | 624246000      |
| 115 x 22,23       | P 60       | —       | 13.300                  | 1/10                                | 624247000      |
| 115 x 22,23       | P 80       | —       | 13.300                  | 1/10                                | 624248000      |
| 125 x 22,23       | P 40       | —       | 12.200                  | 1/10                                | 624475000      |
| 125 x 22,23       | P 60       | —       | 12.200                  | 1/10                                | 624477000      |
| 125 x 22,23       | P 80       | —       | 12.200                  | 1/10                                | 624478000      |
| 178 x 22,23       | P 40       | —       | 8.500                   | 1/10                                | 624356000      |
| 178 x 22,23       | P 60       | —       | 8.500                   | 1/10                                | 624358000      |
| 178 x 22,23       | P 80       | —       | 8.500                   | 1/10                                | 624359000      |



#### Kerámia »Flexiamant Super« minőségi osztály

- Az önélező kerámiaszemcse rendkívül nagy lehordást tesz lehetővé csekély erőfelfejtéssel.
- Kiemelkedő eredmények a felületi és peremcsiszolásoknál acélon és nemesacélon. A nagy terhelhetőség révén ideális az olyan extrém csiszolási munkákhoz, mint az ötvözött acélok, titánötvözetek, nikkel alapú ötvözetek, króm és króm-nikkel acélok valamint sárgaréz és bronz megmunkálásához is.
- Nagyon hosszú élettartam; hideg csiszolás a felületeken és peremeken
- Egyenletes csiszolási kép; kényelmes csiszolás csekély vibrációval
- Maximális munkasebesség 80 m/s
- Ferde kivitel: felállítási szög 7-9°

|             |      |   |        |      |           |
|-------------|------|---|--------|------|-----------|
| 115 x 22,23 | P 40 | — | 13.300 | 1/10 | 626166000 |
| 115 x 22,23 | P 60 | — | 13.300 | 1/10 | 626167000 |
| 115 x 22,23 | P 80 | — | 13.300 | 1/10 | 626168000 |
| 125 x 22,23 | P 40 | — | 12.200 | 1/10 | 626169000 |
| 125 x 22,23 | P 60 | — | 12.200 | 1/10 | 626170000 |
| 125 x 22,23 | P 80 | — | 12.200 | 1/10 | 626171000 |



#### Cirkon szemcsézetű minőségi osztály »Flexiamant Convex«

- Speciálisan kialakított lamellás csiszolótányér felfelé kerekített lamellákkal
- Csiszolóanyag: cirkon szemcsézet
- A különleges szerkezetének köszönhetően különösen jól használható sarokvarratok megmunkálásához; gyorsabb és hatékonyabb munkavégzés lehetséges; a felületi csiszoláshoz is alkalmazható
- Nagy lehordási teljesítmény hosszú élettartam mellett a cirkon szemcsézet alkalmazásának köszönhetően.
- Acél és nemesacél megmunkálásra alkalmas
- Egyenletes csiszolási kép; kényelmes csiszolás csekély vibrációval
- Maximális munkasebesség 80 m/s

|             |      |   |        |      |           |
|-------------|------|---|--------|------|-----------|
| 125 x 22,23 | P 40 | — | 12.200 | 1/10 | 626462000 |
| 125 x 22,23 | P 60 | — | 12.200 | 1/10 | 626463000 |
| 125 x 22,23 | P 80 | — | 12.200 | 1/10 | 626464000 |
| 150 x 22,23 | P 40 | — | 10.200 | 1/10 | 626490000 |
| 150 x 22,23 | P 60 | — | 10.200 | 1/10 | 626491000 |
| 150 x 22,23 | P 80 | — | 10.200 | 1/10 | 626492000 |



#### Minőségi osztály: kerámia »Flexiamant Super Convex«

- Speciálisan kialakított lamellás csiszolótányér felfelé kerekített lamellákkal
- A különleges szerkezetének köszönhetően különösen jól használható sarokvarratok megmunkálásához; gyorsabb és hatékonyabb munkavégzés lehetséges; a felületi csiszoláshoz is alkalmazható
- Nagyon magas lehordási teljesítmény nagyon hosszú élettartam mellett a kerámia szemcsék alkalmazásának köszönhetően
- Hideg csiszolás a hőt rosszul vezető anyagoknál
- Acél és nemesacél megmunkálásához. A nagy terhelhetőség révén ideális az olyan extrém csiszolási munkákhoz, mint az ötvözött acélok, titánötvözetek, nikkel alapú ötvözetek, króm és króm-nikkel acélok valamint sárgaréz és bronz megmunkálásához is alkalmas.
- Egyenletes csiszolási kép; kényelmes csiszolás csekély vibrációval
- Maximális munkasebesség 80 m/s

|             |      |   |        |      |           |
|-------------|------|---|--------|------|-----------|
| 125 x 22,23 | P 60 | — | 12.200 | 1/10 | 626460000 |
| 125 x 22,23 | P 80 | — | 12.200 | 1/10 | 626461000 |
| 150 x 22,23 | P 60 | — | 10.200 | 1/10 | 626488000 |
| 150 x 22,23 | P 80 | — | 10.200 | 1/10 | 626489000 |

#### Kombinált lamellás csiszolótányérok - KLS



- Kiváló minőségű nemes szemcsézetű csiszolósövetből kiváló minőségű csiszoló vliesszel kombinálva
- Az anyaglehordástól egészen a finom csiszolásig egy munkamenetben. Nagyon egyenletes csiszolási kép jó anyaglehordásnál.
- Hegesztési varratok megmunkálásához, mint pl. lecsiszolásához vagy utánpolírozásához. Enyhe karcolások és rongálódások eltávolításához a munkadarabon
- Alkalmas csiszoló-, tisztító- és lezáró munkálatokhoz nemesacélon, acélon, színes- és könnyűfémeken, titánötvözeteken.
- Maximális munkasebesség: 80 m/s
- Javasolt fordulatszám: 3.000 /min

| Átmérő x furat mm | Szemcsézet | Eladási egység / Csomagolási egység | Rendelési szám |
|-------------------|------------|-------------------------------------|----------------|
| 125 x 22,23       | durva      | 1 / 1                               | 626369000*     |
| 125 x 22,23       | durva      | 1 / 5                               | 626415000      |
| 125 x 22,23       | közepes    | 1 / 1                               | 626370000*     |
| 125 x 22,23       | közepes    | 1 / 5                               | 626416000      |

#### »Unitized« vliess kompakt csiszolótányér - VKS



- Préselt vliess anyagból üvegszálalás tányéron
- Felületek tisztításához és előpolírozásához, hegesztési varratok lecsiszolásához; csökkenti a munkalépések számát
- Acél ötvözetekhez, színes- és könnyűfémekhez, króm és nikkelacélokhöz, titánötvözetű acélokhöz
- Max. fordulatszám: 8.000 /min; 52 m/s
- Javasolt fordulatszám: 3.000 /min

| Átmérő x vastagság x furat mm | Szemcsézet   | Eladási egység / Csomagolási egység | Rendelési szám |
|-------------------------------|--------------|-------------------------------------|----------------|
| 125 x 22,23                   | nagyon finom | 1 / 1                               | 626368000*     |
| 125 x 22,23                   | nagyon finom | 1 / 5                               | 626417000      |

#### »Unitized« vliess kompakt csiszolótárcsák - VKS-ZK



- Több rétegű préselt vliess anyag, műgyantába öntött csiszoló szemcsébe mártva (cirkon szemcsézet)
- A csiszoló szemcse hozzáadásával a sorjátlanítástól egészen a puha és rugalmas finiselő munkáig. Alkalmas sorjátlanításhoz, hegesztési varratok elcsiszolásához, pontos tisztításhoz, letisztításhoz és felületek finiselő megmunkálásához.
- Acél ötvözetekhez, színes- és könnyűfémekhez, króm és nikkelacélokhöz, titánötvözetű acélokhöz
- Lehetséges a csiszolóanyag profilírozása a pontosabb munkavégzéshez. A megmunkálandó anyag nagyon csekély érdessége.
- Furat: 22,23 mm (sarokcsiszolóhoz)
- Max.: 10.000 /min; Ajánlott fordulatszám: 3.000 /min

| Átmérő x vastagság x furat mm | Szemcsézet | Eladási egység / Csomagolási egység | Rendelési szám |
|-------------------------------|------------|-------------------------------------|----------------|
| 125 x 6 x 22,23               | durva      | 1 / 5                               | 626482000      |
| 125 x 6 x 22,23               | közepes    | 1 / 5                               | 626483000      |

| Lamellás csiszológerekek  |              |             |            |         |                         |                                     |                |
|---|--------------|-------------|------------|---------|-------------------------|-------------------------------------|----------------|
| Átmérő mm   | Vastagság mm | Belső menet | Szemcsézet | Kivitel | Max. fordulatszám /perc | Eladási egység / Csomagolási egység | Rendelési szám |
| <p><b>Kerámia »Flexiamant Super« minőségi osztály</b></p> <ul style="list-style-type: none"> <li>Lamellás csiszológerek egyenes, profilú lamellákkal sarokvarratok megmunkálásához különösen alkalmas. A legyező formában, sugár alakban elrendezett, profilált lamellák remekül hozzáigazodnak a munkadarab alakjához. Ideálisan alkalmazható az egyenes hegesztővarrat eléréséhez. A hajlított formának köszönhetően a nehezen hozzáférhető helyeken is alkalmazható.</li> <li>Nagy lehordási teljesítmény hosszú élettartam mellett a kerámia szemcsék alkalmazásának köszönhetően</li> <li>Kiemelkedő eredmények a felületi és peremcsiszolásoknál acélon és nemesacélon. A nagy terhelhetőség révén ideális az olyan extrém csiszolási munkákhoz, mint az ötvözött acélok, titánötvözetek, nikkel alapú ötvözetek, króm és króm-nikkel acélok valamint sárgaréz és bronz megmunkálásához is.</li> <li>Hideg csiszolás a hőt rosszul vezető anyagoknál</li> <li>Max. fordulatszám: 10.000 min<sup>-1</sup></li> </ul> |              |             |            |         |                         |                                     |                |
| 125   | 8            | M 14        | P 40       |         | 10.000                  | 1/5                                 | 626470000      |
| 125   | 8            | M 14        | P 60       |         | 10.000                  | 1/5                                 | 626471000      |
| 125   | 8            | 5/8 "       | P 40       |         | 10.000                  | 1/5                                 | 626486000      |
| 125   | 8            | 5/8 "       | P 60       |         | 10.000                  | 1/5                                 | 626487000      |

### »Metabo Pyramid«-hoz tépőzárás támasztótányérok

|   |  |
|---|--|
| <p></p> <ul style="list-style-type: none"> <li>Tépőzárás kivittel és rugalmas köztes csiszolással, formahabosított; polírozó- és csiszoló tartozékok felfogására</li> <li>Csiszolóanyag polírozáshoz és közepesen nehéz csiszolási munkához. Különösen ajánlott Metabo Pyramid tépőzárás csiszolólapokhoz.</li> </ul> |  |
|---|--|

| Belső menet | Átmérő mm | Vastagság mm | Eladási egység | Rendelési szám |
|-------------|-----------|--------------|----------------|----------------|
| 5/8 "       | 123       | 3            | 1              | 623298000*     |
| M 14        | 123       | 3            | 1              | 623300000*     |

### »Metabo Pyramid« tépőzárás csiszolólapok

|  |  |
|--|--|
| <p></p> <ul style="list-style-type: none"> <li>A csiszolóanyagok 3-dimenziós felépítése (piramis alakú)</li> <li>Magas lehordási teljesítmény az ezzel egyidejű egyenes és finom csiszolási kép mellett. Hosszú élettartam. Gyorsabb előrehaladás a szokásos csiszolóeszközökkel összehasonlítva a munkalépések számának jelentős csökkentésének köszönhetően.</li> <li>Karcolások, hengerre eltávolításához nemesfémen. Előkészítés polírozáshoz</li> <li>Alkalmazható a fémipar minden területén; speciálisan nemesacélokhoz, titán-, kobalt-, nikkel-krómötvözetekhez.</li> </ul> |  |
|--|--|

| Átmérő mm | Szemcsézet    | Eladási egység / Csomagolási egység | Rendelési szám |
|-----------|---------------|-------------------------------------|----------------|
| 125       | P 120 (A 160) | 1 / 5                               | 626371000*     |
| 125       | P 280 (A 65)  | 1 / 5                               | 626372000*     |
| 125       | P 400 (A 45)  | 1 / 5                               | 626373000*     |
| 125       | P 600 (A 30)  | 1 / 5                               | 626374000*     |
| 125       | P 1200 (A 16) | 1 / 5                               | 626403000*     |
| 125       | P 2000 (A 6)  | 1 / 5                               | 626404000*     |

### »Unitized« vlies tépőzárás kompakt tárcsák - VKS

|   |  |
|---|--|
| <p></p> <ul style="list-style-type: none"> <li>Sajtolt vlies anyag tépőzárral</li> <li>Felületek tisztításához és előpolírozásához, hegesztési varratok lecsiszolásához; csökkenti a munkalépések számát</li> <li>Acél ötvözetekhez, színes- és könnyűfémekhez, króm és nikkelacélokhoz, titánötvözetű acélokhoz</li> </ul> |  |
|---|--|

| Átmérő x furat mm | Szemcsézet   | Eladási egység / Csomagolási egység | Rendelési szám |
|-------------------|--------------|-------------------------------------|----------------|
| 125               | nagyon finom | 1 / 1                               | 626375000*     |

### Tisztító vliesek

|   |  |
|---|--|
| <p></p> <ul style="list-style-type: none"> <li>Könnyű rozsdá eltávolításához, festékek és lakkok fémről való lehordásához, hegesztési varratok, színesfémek, réz, alumínium és sárgaréz megtisztításához, acél csiszolásához és fa strukturálásához</li> <li>Maximális munkasebesség: 63 m/s</li> <li>Javasolt fordulatszám 115 mm-es átmérőnél: 2.900 /min, 125 mm-es átmérőnél: 2.700 /min</li> </ul> |  |
|---|--|

| Átmérő x furat mm | Eladási egység | Rendelési szám |
|-------------------|----------------|----------------|
| 115 x 22,23       | 1              | 624346000*     |
| 125 x 22,23       | 1              | 624347000*     |

### Férgalmas csiszolólapok

|   |  |                |
|---|--|----------------|
| <p></p> <p><b>Férgalmas csiszolólap</b></p> <ul style="list-style-type: none"> <li>Alkalmazható a köföldolgozó iparban</li> <li>Csiszoló anyag: SiC (szilícium-karbid); maximális munkasebesség: 80 m/s</li> <li>A 623279000 sz. rugalmas támasztó tányérhez használható</li> <li>Átmérő: 115 mm</li> <li>Szemcsézet: C 24</li> <li>Anyagalkalmasság: kő</li> <li>Eladási egység: 1 db</li> </ul> |  | Rendelési szám |
|   |  | 624873000      |

### Fiber csiszolótárcsák

| Átmérő x furat mm  | Szemcsézet | Max. fordulatszám /perc | Eladási egység / Csomagolási egység | Rendelési szám |
|--|------------|-------------------------|-------------------------------------|----------------|
| <p></p> <p><b>Normál szemcsézet, furatfajta: kerek, hasított</b></p> <ul style="list-style-type: none"> <li>Alkalmazható a fémipar minden területén</li> <li>Durva és finom csiszolásokhoz</li> <li>Hegesztési varratok megmunkálására, rozsdá és sorja eltávolítására</li> <li>Magas lehordási teljesítmény, hosszú élettartam mellett</li> <li>Egyenes csiszolási kép</li> <li>Maximális munkasebesség 80 m/s</li> <li>Fiber csiszolótárcsák a támasztó tányérre való felszerítéshez!</li> </ul> |            |                         |                                     |                |
| 100 x 16   | P 24       | 15.300                  | 1/25                                | 624094000      |
| 115 x 22,23  | P 16       | 13.300                  | 1/25                                | 624135000      |
| 115 x 22,23  | P 24       | 13.300                  | 1/25                                | 624136000      |
| 115 x 22,23  | P 36       | 13.300                  | 1/25                                | 624145000      |
| 115 x 22,23  | P 40       | 13.300                  | 1/25                                | 624137000      |
| 115 x 22,23  | P 50       | 13.300                  | 1/25                                | 624144000      |
| 115 x 22,23  | P 60       | 13.300                  | 1/25                                | 624138000      |
| 115 x 22,23  | P 80       | 13.300                  | 1/25                                | 624139000      |
| 115 x 22,23  | P 100      | 13.300                  | 1/25                                | 624140000      |
| 115 x 22,23  | P 120      | 13.300                  | 1/25                                | 624141000      |
| 115 x 22,23  | P 150      | 13.300                  | 1/25                                | 624142000      |
| 115 x 22,23  | P 180      | 13.300                  | 1/25                                | 624143000      |
| 125 x 22,23  | P 16       | 12.200                  | 1/25                                | 624223000      |
| 125 x 22,23  | P 24       | 12.200                  | 1/25                                | 624218000      |
| 125 x 22,23  | P 36       | 12.200                  | 1/25                                | 624216000      |
| 125 x 22,23  | P 40       | 12.200                  | 1/25                                | 624219000      |
| 125 x 22,23  | P 50       | 12.200                  | 1/25                                | 624217000      |
| 125 x 22,23  | P 60       | 12.200                  | 1/25                                | 624220000      |
| 125 x 22,23  | P 80       | 12.200                  | 1/25                                | 624221000      |
| 125 x 22,23  | P 100      | 12.200                  | 1/25                                | 624222000      |
| 125 x 22,23  | P 120      | 12.200                  | 1/25                                | 624224000      |
| 125 x 22,23  | P 150      | 12.200                  | 1/25                                | 624225000      |
| 125 x 22,23  | P 180      | 12.200                  | 1/25                                | 624226000      |
| 180 x 22,23  | P 16       | 8.500                   | 1/25                                | 624123000      |
| 180 x 22,23  | P 24       | 8.500                   | 1/25                                | 624103000      |

\* Önkiszolgáló csomagolás



| Átmérő x furat mm | Szemcsézet | Max. fordulatszám /perc | Eladási egység / Csomagolási egység | Rendelési szám |
|-------------------|------------|-------------------------|-------------------------------------|----------------|
| 180 x 22,23       | P 30       | 8.500                   | 1/25                                | 624124000      |
| 180 x 22,23       | P 36       | 8.500                   | 1/25                                | 624122000      |
| 180 x 22,23       | P 40       | 8.500                   | 1/25                                | 624104000      |
| 180 x 22,23       | P 50       | 8.500                   | 1/25                                | 624102000      |
| 180 x 22,23       | P 60       | 8.500                   | 1/25                                | 624105000      |
| 180 x 22,23       | P 80       | 8.500                   | 1/25                                | 624106000      |
| 180 x 22,23       | P 100      | 8.500                   | 1/25                                | 624107000      |
| 180 x 22,23       | P 120      | 8.500                   | 1/25                                | 624101000      |
| 230 x 22,23       | P 24       | 6.600                   | 1/25                                | 624227000      |
| 230 x 22,23       | P 40       | 6.600                   | 1/25                                | 624228000      |

**Cirkon szemcsézet, furatfajta: kerek, hasított**

- Alkalmazható a fémipar minden területén
- Durva és finom csiszolásokhoz
- Speciálisan rozsdamentes acélok megmunkálásához
- Magas lehordási teljesítmény, hosszú élettartam mellett
- Egyenletes csiszolási kép
- Maximális munkasebesség 80 m/s
- Fiber csiszolótárcsák a támasztó tányérra való felszerítéshez!

|             |       |        |      |           |
|-------------|-------|--------|------|-----------|
| 115 x 22,23 | P 36  | 13.300 | 1/25 | 622971000 |
| 115 x 22,23 | P 40  | 13.300 | 1/25 | 622972000 |
| 115 x 22,23 | P 50  | 13.300 | 1/25 | 622973000 |
| 115 x 22,23 | P 60  | 13.300 | 1/25 | 622974000 |
| 115 x 22,23 | P 80  | 13.300 | 1/25 | 622975000 |
| 115 x 22,23 | P 100 | 13.300 | 1/25 | 622976000 |
| 115 x 22,23 | P 120 | 13.300 | 1/25 | 622977000 |
| 125 x 22,23 | P 36  | 12.200 | 1/25 | 622981000 |
| 125 x 22,23 | P 40  | 12.200 | 1/25 | 622982000 |
| 125 x 22,23 | P 60  | 12.200 | 1/25 | 622984000 |
| 125 x 22,23 | P 80  | 12.200 | 1/25 | 622985000 |
| 125 x 22,23 | P 100 | 12.200 | 1/25 | 622986000 |
| 125 x 22,23 | P 120 | 12.200 | 1/25 | 622987000 |
| 180 x 22,23 | P 36  | 8.500  | 1/25 | 622991000 |
| 180 x 22,23 | P 40  | 8.500  | 1/25 | 622992000 |
| 180 x 22,23 | P 60  | 8.500  | 1/25 | 622994000 |
| 180 x 22,23 | P 80  | 8.500  | 1/25 | 622995000 |
| 180 x 22,23 | P 100 | 8.500  | 1/25 | 622996000 |
| 180 x 22,23 | P 120 | 8.500  | 1/25 | 622997000 |

**Kerámia, furatfajta: kerek, hasított**

- Önélező kerámiaszemcse a rendkívül nagy lehordás érdekében csekély erőfeszítés mellett
- Kiemelkedő eredmények a felületi csiszolásoknál acélon és nemesacélon. A nagy terhelhetőség révén ideális az olyan extrém csiszolási munkákhoz, mint az ötvözött acélok, titánötvözetek, nikkel alapú ötvözetek, króm és króm-nikkel acélok valamint sárgaréz és bronz megmunkálásához is.
- Nagyon hosszú élettartam; hideg csiszolás
- Kerámia-fiber csiszolótárcsák a legjobb teljesítményt a nagy teljesítményű sarokcsiszolókon érik el nagyobb rányomással.
- Fiber csiszolótárcsák a támasztó tányérra való felszerítéshez! A kerámia rostos csiszolótárcsák felhelyezéséhez hűtőbordás támasztó tányérok használata javasolt (pl. 125 mm-es átmérő, 623291000)
- Maximális munkasebesség 80 m/s

|             |      |        |      |           |
|-------------|------|--------|------|-----------|
| 115 x 22,23 | P 24 | 13.300 | 1/25 | 626150000 |
| 115 x 22,23 | P 36 | 13.300 | 1/25 | 626151000 |
| 115 x 22,23 | P 60 | 13.300 | 1/25 | 626152000 |
| 115 x 22,23 | P 80 | 13.300 | 1/25 | 626153000 |
| 125 x 22,23 | P 24 | 12.200 | 1/25 | 626154000 |
| 125 x 22,23 | P 36 | 12.200 | 1/25 | 626155000 |
| 125 x 22,23 | P 60 | 12.200 | 1/25 | 626156000 |
| 125 x 22,23 | P 80 | 12.200 | 1/25 | 626157000 |
| 180 x 22,23 | P 24 | 8.500  | 1/25 | 626158000 |
| 180 x 22,23 | P 36 | 8.500  | 1/25 | 626159000 |
| 180 x 22,23 | P 60 | 8.500  | 1/25 | 626160000 |
| 180 x 22,23 | P 80 | 8.500  | 1/25 | 626161000 |

## Támasztótányérok fiber csiszolótárcsákhoz

## Standard támasztó tányér



- Standard kivitel közepes és durva csiszoláshoz
- Fiber csiszolótárcsák használatához
- Minden befogó anyával ellátott tányér
- Maximális munkasebesség 80 m/s
- 626418000: speciális kivitelezés hosszabb felfogó anyával a Metabo autobalancerrel, ill. fékkel ellátott sarokcsiszolóknál való alkalmazáshoz

| Átmérő mm | Szorítóanya    | Max. fordulatszám /perc | Eladási egység / Csomagolási egység | Rendelési szám |
|-----------|----------------|-------------------------|-------------------------------------|----------------|
| 112       | M 14           | 13.300                  | 1/1                                 | 623279000*     |
| 122       | M 14           | 12.200                  | 1/1                                 | 623278000*     |
| 122       | <b>ÚJ</b> M 14 | 12.200                  | 1/1                                 | 626418000*     |
| 175       | M 14           | 8.500                   | 1/1                                 | 623275000*     |
| 220       | M 14           | 6.600                   | 1/1                                 | 623280000*     |
| 112       | 5/8 "          | 13.300                  | 1/1                                 | 623283000*     |
| 122       | 5/8 "          | 12.200                  | 1/1                                 | 623284000*     |
| 175       | 5/8 "          | 8.500                   | 1/1                                 | 623281000*     |
| 220       | 5/8 "          | 6.600                   | 1/1                                 | 623282000*     |

## Hűtőbordás csiszolótányér



- Fiber csiszolótárcsák használatához
- A hűtőbordás támasztó tányérokot főleg a durva csiszoló munkákhoz használják. Nemesacél megmunkálására is használható
- A csiszoló felületen sugárirányban futó hűtőbordák megakadályozzák a munkadarab és a csiszolótányér túlhevülését
- Minden befogó anyával ellátott tányér
- Maximális munkasebesség 80 m/s

| Átmérő mm | Szorítóanya | Max. fordulatszám /perc | Eladási egység / Csomagolási egység | Rendelési szám |
|-----------|-------------|-------------------------|-------------------------------------|----------------|
| 112       | M 14        | 13.300                  | 1/1                                 | 623290000*     |
| 122       | M 14        | 12.200                  | 1/1                                 | 623291000*     |
| 175       | M 14        | 8.500                   | 1/1                                 | 623292000*     |

## Acéldrótkéfék

## Acéldrót fazékkéfék, acél fonott



- Univerzálisan alkalmazható a fémmegmunkálás területén, pl. tisztításhoz, sorjátlanításhoz, salakmentesítéshez, rozsdátlanításhoz, hegesztési varratok és pontok simításához, salak, és régi festékréteg eltávolításához
- Nagy felületek, hegesztési varratok stb. megmunkálásához
- Kivitel: fonott acéldrót

| Átmérő mm | Belső menet | Huzalvastagság | Max. fordulatszám /perc | Eladási egység / Csomagolási egység | Rendelési szám |
|-----------|-------------|----------------|-------------------------|-------------------------------------|----------------|
| 65        | M 14        | 0,35 mm        | 11.000                  | 1/1                                 | 623796000*     |
| 65        | M 14        | 0,35 mm        | 11.000                  | 1/50                                | 623796700      |
| 65        | 5/8 "       | 0,50 mm        | 11.000                  | 1/1                                 | 623804000*     |
| 80        | M 14        | 0,50 mm        | 8.600                   | 1/1                                 | 623710000*     |
| 100       | M 14        | 0,50 mm        | 8.600                   | 1/1                                 | 623711000*     |

\* Önkiszolgáló csomagolás

## Acéldrót fazékkéfék, fonott nemesacél



- Univerzálisan alkalmazható a nemesacél-megmunkálás területén, pl. hegesztési varratok és pontok simításához, salak és régi festékrétegek eltávolításához; kiválóan alkalmas rozsdamentes acélok megmunkálására.
- Kivitel: fonott nemesacél drót

| Átmérő mm | Belső menet | Huzalvastagság | Max. fordulatszám /perc | Eladási egység / Csomagolási egység | Rendelési szám |
|-----------|-------------|----------------|-------------------------|-------------------------------------|----------------|
| 65        | M 14        | 0,35 mm        | 11.000                  | 1/1                                 | 623801000*     |
| 65        | 5/8 "       | 0,35 mm        | 11.000                  | 1/1                                 | 623805000*     |

## Acéldrót fazékkéfe, hullámosított acél



- A könnyű felületmegmunkáláshoz és sorjátlanításhoz a teljes fémmegmunkálás területén
- A nagyobb felületek, hegesztési varratok, fém lapok megmunkálásához
- Kivitel: hullámosított acéldrót

| Átmérő mm | Belső menet | Huzalvastagság | Max. fordulatszám /perc | Eladási egység / Csomagolási egység | Rendelési szám |
|-----------|-------------|----------------|-------------------------|-------------------------------------|----------------|
| 75        | M 14        | 0,30 mm        | 11.000                  | 1/1                                 | 623715000*     |
| 100       | M 14        | 0,30 mm        | 8.600                   | 1/1                                 | 623719000*     |

## Acéldrót körkéfék, fonott acél



- Univerzálisan alkalmazható a fémmegmunkálás területén, pl. profilok, vágási peremek, fogaskerekek, hornyok megmunkálásához, hegesztési varratok és pontok elsimításához, salak és régi festékréteg eltávolításához
- Különösen alkalmas keskeny munkadarabok, valamint belső élek megmunkálására
- Kivitel: fonott acéldrót
- 623803000: hajlítt kivitel

| Átmérő mm | Belső menet | Huzalvastagság | Max. fordulatszám /perc | Eladási egység / Csomagolási egység | Rendelési szám |
|-----------|-------------|----------------|-------------------------|-------------------------------------|----------------|
| 100       | M 14        | 0,50 mm        | 12.500                  | 1/1                                 | 623803000*     |
| 115       | M 14        | 0,50 mm        | 12.500                  | 1/1                                 | 626770000*     |
| 125       | M 14        | 0,50 mm        | 12.500                  | 1/1                                 | 626771000*     |

## Acéldrót körkéfe, fonott nemesacél



- Univerzálisan alkalmazható a nemesacél-megmunkálás területén, pl. hegesztési varratok és pontok simításához, salak, és régi festékréteg eltávolításához
- Különösen alkalmas keskeny munkadarabok, valamint belső élek megmunkálására
- Kiválóan alkalmas rozsdamentes acélok megmunkálására
- Kivitel: fonott nemesacél drót

| Átmérő mm | Belső menet | Huzalvastagság | Max. fordulatszám /perc | Eladási egység / Csomagolási egység | Rendelési szám |
|-----------|-------------|----------------|-------------------------|-------------------------------------|----------------|
| 115       | M 14        | 0,50 mm        | 12.500                  | 1/1                                 | 626778000*     |

## Acéldrót körkéfék, fonott acél, csővezeték



- Speciálisan U-és V-hegesztővarratok professzionális megmunkálására fejlesztették ki a cső- és csővezeték-megmunkálás területén, valamint a gyökhegesztő varratok megmunkálásához
- Kivitel: fonott acéldrót
- Fonatvastagság: 6,0 mm

| Átmérő mm | Furat-Ø | Huzalvastagság | Max. fordulatszám /perc | Eladási egység / Csomagolási egység | Rendelési szám |
|-----------|---------|----------------|-------------------------|-------------------------------------|----------------|
| 125       | 22.23   | 0,50 mm        | 12.500                  | 1/1                                 | 626815000*     |
| 150       | 22.25   | 0,50 mm        | 10.000                  | 1/1                                 | 626816000*     |

\* Önkiadó csomagolás

## Gyémánt darabolótárcsák: rendkívül jó vágás, precíz és hosszú élettartamú.

Beton és természetes kő megmunkálásához kiváló minőségű, robusztus gyémánt darabolótárcsákra van szükség. A Metabo darabolótárcsák precíz vágást garantálnak, mert azokat kiváló minőségű szintetikus gyémántból készítik. A törzslap edzett acélból készült, így a nagyfokú biztonsági kritériumok betartását garantálják.



### A Metabo gyémánt darabolótárcsák felépítése és működése

#### A tárcsa alapja

A stabilitás és rezgésmentesség biztosítása érdekében a Metabo gyémánt darabolótárcsák acélmagja kiváló minőségű edzett acélból készül. A szegmensek közötti rovátkák a hűtést szolgálják és gondoskodnak a tárcsa szükséges stabilitásáról.

#### A vágószegmensek

A gyémánttal ellátott szegmensek gyémántszemcsék és fém por elegyből tevődnek össze. A Metabo gyémánt darabolótárcsák előállításához kizárólag legjobb minőségű szintetikus gyémántokat használnak. A gyémánt és a kötőanyagok keverékét nagy nyomás és magas hőmérséklet mellett sajtolják. Így kapja meg formáját a vágószegmens, ami szélesebb, mint a törzslap, melynek köszönhetően adott a szabad vágás.

#### Minőségek és alkalmazási terület

A vágószegmens és tárcsa alapja közötti kapcsolat döntően meghatározza a gyémánt darabolótárcsák minőségét és alkalmazási területét:

#### Forrasztás:

A szegmens és az alap illesztése forrasztóezüst segítségével történik. Ezek a tárcsák csak nedves vágási eljárásokban alkalmazhatóak. Száraz vágás során a magas hőmérsékletek miatt leválhatnak a szegmensek. Ez az illesztési mód nem alkalmas száraz vágásra: **Fokozott balesetveszély!** Szinterezés:

A vágószegmensek acélmaggal történő összeerősítése nyomás és hőmérséklet mellett történik. Ez a kapcsolat napjainkban olyan erős, hogy a szinterezett darabolótárcsák gond nélkül alkalmazhatók száraz vágás céljára.

#### Lézeres hegesztés:

A jelenleg legjobb illesztés lézeres hegesztéssel érhető el. A lézersugár mikrokapcsolatot hoz létre a szegmens és az acélmag között. **A lézeres hegesztés a biztonságot fémjelzi a legmagasabb szinten.**

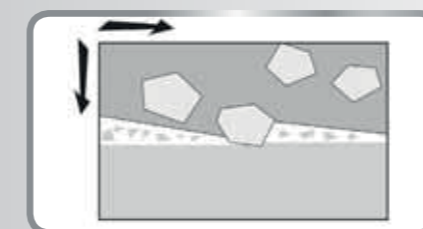

#### Működés mód

Az azonnali alkalmazás érdekében minden Metabo gyémánt darabolótárcsát gyárilag éleznek. Az élezés közben felszabadulnak a vágófelületen és az oldalrészeken lévő egyes gyémántok.

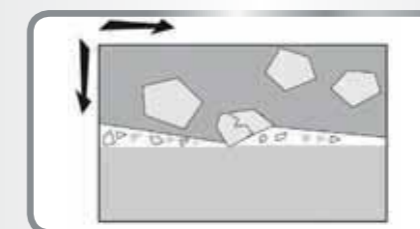

A fémkötés minden gyémántot a helyén tart. Vágás közben a felszínen felszabadított gyémántok bedolgozzák magukat az anyagba és azt finom porrá őrlik.

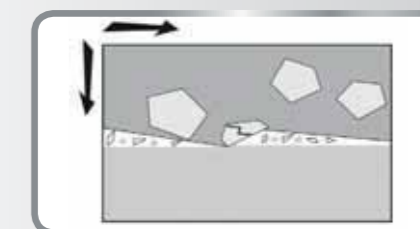

A vágás közben a gyémántok széthasadnak vagy eltörnek. Ez annál gyorsabban történik, minél keményebb a megmunkálható anyag. Ezzel egyidejűleg a csiszolás következtében elkezdi kopni a kötőanyag. Így újabb gyémántok szabadulnak fel.

Melyik gyémánt darabolótárcsát milyen használatra?

|                                       | »Professional« minőségi osztály |                  |             |               |               | »Classic« minőségi osztály |               |               |               |      |
|---------------------------------------|---------------------------------|------------------|-------------|---------------|---------------|----------------------------|---------------|---------------|---------------|------|
|                                       | UP<br>Univerzális               | UP-T<br>...turbó | CP<br>Beton | AP<br>Abrazív | TP<br>Csempék | UC<br>Univerzális ...turbó | UC-T<br>Beton | CC<br>Abrazív | AC<br>Csempék | TC   |
| Szegmensmagasság                      | 12 mm                           | 10 mm            | 12 mm       | 12 mm         | 10 mm         | 7 mm                       | 8 mm          | 7 mm          | 7 mm          | 8 mm |
| Anyag                                 |                                 |                  |             |               |               |                            |               |               |               |      |
| Azbesztcement                         | ■                               | ■                |             | ■             |               | ■                          | ■             |               | ■             |      |
| Bazalt                                | ■                               | ■                | ■           |               |               | ■                          | ■             | ■             |               |      |
| Beton                                 | ■                               | ■                | ■           |               |               | ■                          | ■             | ■             |               |      |
| Beton, vasalt                         | ■                               | ■                | ■           |               |               | ■                          | ■             | ■             |               |      |
| Beton, szegélykövek                   | ■                               | ■                | ■           |               |               | ■                          | ■             | ■             |               |      |
| Betonlap                              | ■                               | ■                | ■           |               |               | ■                          | ■             | ■             |               |      |
| Beton tetőcserép                      | ■                               | ■                | ■           | ■             |               | ■                          | ■             | ■             | ■             |      |
| Beton ipari padló                     |                                 |                  | ■           |               |               |                            |               | ■             |               |      |
| Tetőcserép, piros                     | ■                               | ■                | ■           | ■             | ■             | ■                          | ■             | ■             | ■             | ■    |
| Esztrich                              | ■                               | ■                |             | ■             |               | ■                          | ■             |               | ■             |      |
| Eternit                               | ■                               | ■                |             | ■             |               | ■                          | ■             |               | ■             |      |
| Csempe, mázas                         |                                 |                  |             |               | ■             |                            |               |               |               | ■    |
| Csempe, máz nélküli                   |                                 |                  |             |               | ■             |                            |               |               |               | ■    |
| Gáz- vagy pórusbeton                  | ■                               | ■                |             | ■             |               | ■                          | ■             |               | ■             |      |
| Szürkebeton                           | ■                               | ■                |             | ■             |               | ■                          | ■             |               | ■             |      |
| Gnejszközet                           | ■                               | ■                | ■           |               |               | ■                          | ■             | ■             |               |      |
| Gránit                                | ■                               | ■                | ■           |               |               | ■                          | ■             | ■             |               |      |
| Mészhomoktégla, közepesen kemény      | ■                               | ■                | ■           | ■             |               | ■                          | ■             | ■             | ■             |      |
| Mészhomoktégla, puha                  | ■                               | ■                |             | ■             |               | ■                          | ■             | ■             | ■             |      |
| Mészhomoktégla, kemény                | ■                               | ■                | ■           |               |               | ■                          | ■             | ■             |               |      |
| Kerámia                               |                                 |                  |             |               | ■             |                            |               |               |               | ■    |
| Klinker, kemény                       | ■                               | ■                | ■           |               |               | ■                          | ■             | ■             |               |      |
| Klinker, puha                         | ■                               | ■                |             | ■             |               | ■                          | ■             | ■             | ■             |      |
| Márvány, tömör, nem abrazív           | ■                               | ■                | ■           | ■             | ■             | ■                          | ■             | ■             | ■             | ■    |
| Márvány, abrazív, kristályos          | ■                               | ■                | ■           | ■             | ■             | ■                          | ■             | ■             | ■             | ■    |
| Habarcs                               | ■                               | ■                |             | ■             |               | ■                          | ■             |               | ■             |      |
| Természetes homokkő, közepesen kemény | ■                               | ■                | ■           | ■             |               | ■                          | ■             | ■             | ■             |      |
| Természetes homokkő, puha             | ■                               | ■                |             | ■             |               | ■                          | ■             |               | ■             |      |
| Természetes pala                      | ■                               | ■                | ■           | ■             |               | ■                          | ■             | ■             | ■             |      |
| Proton                                | ■                               | ■                |             | ■             |               | ■                          | ■             |               | ■             |      |
| Porfír                                | ■                               | ■                | ■           |               |               | ■                          | ■             | ■             |               |      |
| Homokkő, közepesen kemény             | ■                               | ■                | ■           | ■             |               | ■                          | ■             | ■             | ■             |      |
| Homokkő, kemény                       | ■                               | ■                | ■           | ■             |               | ■                          | ■             | ■             | ■             |      |
| Homokkő, puha                         | ■                               | ■                |             | ■             |               | ■                          | ■             |               | ■             |      |
| Samott, kemény                        | ■                               | ■                | ■           |               |               | ■                          | ■             | ■             |               |      |
| Palakő                                | ■                               | ■                | ■           |               |               | ■                          | ■             | ■             |               |      |
| Szilikátkő, nagyon abrazív            |                                 |                  |             | ■             |               |                            |               |               | ■             |      |
| Terazzo                               | ■                               | ■                | ■           | ■             |               | ■                          | ■             | ■             | ■             |      |
| Agyagcsövek                           | ■                               | ■                |             | ■             |               | ■                          | ■             |               | ■             |      |
| Agyagtégla                            | ■                               | ■                |             | ■             | ■             | ■                          | ■             |               | ■             | ■    |
| Travertino (mészköszinter)            | ■                               | ■                |             | ■             |               | ■                          | ■             |               | ■             |      |
| Árasszott beton                       | ■                               | ■                | ■           |               |               | ■                          | ■             | ■             |               |      |
| Tégla, mázas                          |                                 |                  | ■           |               |               |                            |               | ■             |               |      |
| Tégla, abrazív                        | ■                               | ■                |             | ■             |               | ■                          | ■             |               | ■             |      |

■■■ = Nagyon jól alkalmazható  
■■ = jól alkalmazható

■ = feltételeesen alkalmazható. Kizárólagos alkalmazásuk ezekben az anyagokban csökkent élettartammal vagy csökkent vágóképességgel jár

Gyémánt darabolótárcsák

Általános építőanyagokhoz; szegmentált

| Átmérő x furat mm   | Szegmensméretek mm      | Szegmensek száma | Max. fordulatszám /perc | Eladási egység | Rendelési szám |            |
|---|-------------------------|------------------|-------------------------|----------------|----------------|------------|
|  <p><b>»classic« / UC minőségi osztály</b></p> <ul style="list-style-type: none"> <li>■ Kiválóan alkalmas olyan építő- / építkezési anyagokhoz, mint beton, árszott beton, kemény homokkő, agyagtégla</li> <li>■ Jó vágási teljesítmény, optimális élettartam</li> <li>■ Lézerhegesztett gyémántszegek; szegmensmagasság: 7,0 mm; maximális munkasebesség: 80 m/s (300 - 400 mm: 100 m/s)</li> </ul> | 115 x 22,23             | 32 x 2,15 x 7    | 8                       | 13.200         | 1              | 628156000* |
|   | 125 x 22,23             | 32 x 2,15 x 7    | 9                       | 12.200         | 1              | 628157000* |
|   | 150 x 22,23             | 38 x 2,15 x 7    | 10                      | 10.200         | 1              | 628158000* |
|   | 180 x 22,23             | 38 x 2,3 x 7     | 14                      | 8.500          | 1              | 628159000* |
|   | 230 x 22,23             | 40 x 2,5 x 7     | 15                      | 6.600          | 1              | 628160000* |
|   | 300 x 20 / 22,23 / 25,4 | 40 x 3,2 x 7     | 20                      | 6.300          | 1              | 628161000* |
|   | 350 x 20 / 22,23 / 25,4 | 40 x 3,2 x 7     | 24                      | 5.400          | 1              | 628164000* |
|   | 400 x 20                | 40 x 3,2 x 7     | 28                      | 4.700          | 1              | 628166000* |

| Átmérő x furat mm  | Szegmensméretek mm      | Szegmensek száma | Max. fordulatszám /perc | Eladási egység | Rendelési szám |            |
|--|-------------------------|------------------|-------------------------|----------------|----------------|------------|
|  <p><b>»professional« / UP minőségi osztály</b></p> <ul style="list-style-type: none"> <li>■ Kiválóan alkalmas olyan általános építő- és építkezési anyagokhoz, mint a beton, mosott beton, kemény homokkő, agyagtégla</li> <li>■ A kiváló, gyémánt minőségű univerzális tárcsa az optimális vágási teljesítmény és a hosszú élettartam érdekében</li> <li>■ Lézerhegesztett gyémántszegek</li> <li>■ Szegmensmagasság: 12,0 mm; maximális munkasebesség: 80 m/s (300 - 400 mm: 100 m/s)</li> </ul> | 115 x 22,23             | 32 x 2,15 x 12   | 8                       | 13.200         | 1              | 628111000* |
|  | 125 x 22,23             | 32 x 2,15 x 12   | 9                       | 12.200         | 1              | 628112000* |
|  | 125 x 22,23             | 32 x 2,15 x 12   | 9                       | 12.200         | 2              | 628113000* |
|  | 150 x 22,23             | 38 x 2,15 x 12   | 10                      | 10.200         | 1              | 628114000* |
|  | 180 x 22,23             | 40 x 2,3 x 12    | 14                      | 8.500          | 1              | 628115000* |
|  | 230 x 22,23             | 40 x 2,5 x 12    | 15                      | 6.600          | 1              | 628116000* |
|  | 230 x 22,23             | 40 x 2,5 x 12    | 15                      | 6.600          | 2              | 628117000* |
|  | 300 x 20 / 22,23 / 25,4 | 40 x 3,2 x 12    | 20                      | 6.300          | 1              | 628118000* |
|  | 350 x 20 / 22,23 / 25,4 | 40 x 3,2 x 12    | 24                      | 5.400          | 1              | 628121000* |
|  | 400 x 25,4              | 40 x 3,2 x 12    | 28                      | 4.700          | 1              | 628123000* |

Általános építőanyagokhoz; zárt szél, »Turbo«

| Átmérő x furat mm   | Szegmensméretek mm | Szegmensek száma | Max. fordulatszám /perc | Eladási egység | Rendelési szám |
|---|--------------------|------------------|-------------------------|----------------|----------------|
|  <p><b>»classic« / UC-T minőségi osztály</b></p> <ul style="list-style-type: none"> <li>■ Kiválóan alkalmas olyan építő- / építkezési anyagokhoz, mint beton, árszott beton, kemény homokkő, agyagtégla</li> <li>■ A körbefutó, zárt vágóél gondoskodik a tiszta, kiszakadás mentes vágási éléről, a jó vágási teljesítményről és az optimális élettartamról.</li> <li>■ Lézerhegesztett gyémántszegek; szegmensmagasság: 8,0 mm; maximális munkasebesség: 80 m/s</li> </ul> | 115 x 22,23        | 2 x 8            | 13.200                  | 1              | 628167000*     |
|   | 125 x 22,23        | 2 x 8            | 12.200                  | 1              | 628168000*     |
|   | 150 x 22,23        | 2 x 8            | 10.200                  | 1              | 628169000*     |
|   | 180 x 22,23        | 2,3 x 8          | 8.500                   | 1              | 628170000*     |
|   | 230 x 22,23        | 2,5 x 8          | 6.600                   | 1              | 628171000*     |

\* Önkiszolgáló csomagolás





| Átmérő x furat mm   | Szegmensméretek mm  | Max. fordulatszám /perc | Eladási egység | Rendelési szám |
|---|---|-------------------------|----------------|----------------|
|  | <b>»professional« / UP-T minőségi osztály</b> <ul style="list-style-type: none"> <li>Kiválóan alkalmas olyan általános építő- és építkezési anyagokhoz, mint a beton, mosott beton, kemény homokkő, agyagtégla</li> <li>A körbefutó, zárt »Turbo« vágóél gondoskodik a tiszta, kiszakadás mentes vágási élekről, az optimális vágási teljesítményről és hosszú élettartamról</li> <li>Szinterezett vágóél</li> <li>Szegmensmagasság: 9,6 mm; maximális munkasebesség: 80 m/s</li> </ul> |                         |                |                |
| 115 x 22,23   | 2,2 x 9,6   | 13.200                  | 1              | 628124000*     |
| 125 x 22,23   | 2,2 x 9,6   | 12.200                  | 1              | 628125000*     |
| 150 x 22,23   | 2,2 x 9,6   | 10.200                  | 1              | 628126000*     |
| 180 x 22,23   | 2,5 x 9,6   | 8.500                   | 1              | 628127000*     |
| 230 x 22,23   | 2,7 x 9,6   | 6.600                   | 1              | 628128000*     |

## Kemény anyagokhoz; szegmentált



| Átmérő x furat mm   | Szegmensméretek mm   | Szegmensek száma | Max. fordulatszám /perc | Eladási egység | Rendelési szám |
|---|--|------------------|-------------------------|----------------|----------------|
|  | <b>»classic« / CC minőségi osztály</b> <ul style="list-style-type: none"> <li>Ideális kemény anyagokhoz, mint beton (vasalt is), betoncsövek, szegélykövek, gránit, kemény homokkő, tömörített kövek és árszott beton.</li> <li>A kiváló gyémántminőség és a puha kötőanyag a jó vágási teljesítmény és az optimális élettartam érdekében</li> <li>Lézerhegesztett gyémántszegmensek; szegmensmagasság: 7,0 mm; maximális munkasebesség: 80 m/s (300 - 350 mm: 100 m/s)</li> </ul> |                  |                         |                |                |
| 115 x 22,23   | 32 x 2,15 x 7  | 8                | 13.200                  | 1              | 628172000*     |
| 125 x 22,23   | 32 x 2,15 x 7  | 9                | 12.200                  | 1              | 628173000*     |
| 150 x 22,23   | 38 x 2,15 x 7  | 10               | 10.200                  | 1              | 628174000*     |
| 180 x 22,23   | 38 x 2,3 x 7   | 14               | 8.500                   | 1              | 628175000*     |
| 230 x 22,23   | 40 x 2,5 x 7   | 15               | 6.600                   | 1              | 628176000*     |
| 300 x 20  | 40 x 2,8 x 7   | 20               | 6.300                   | 1              | 628177000*     |
| 350 x 20  | 40 x 3,2 x 7   | 24               | 5.400                   | 1              | 628180000*     |

|   |   |    |        |   |            |
|---|---|----|--------|---|------------|
|  | <b>»professional« / CP minőségi osztály</b> <ul style="list-style-type: none"> <li>Ideális kemény építőanyagokhoz, mint beton (vasalt is), betoncsövek, gránit, kemény homokkő, tömörített kövek és mosott beton</li> <li>A gyémánt magas igénybevételre tervezett minősége és a puha kötőanyag az optimális vágási teljesítmény és a hosszú élettartam érdekében</li> <li>Lézerhegesztett gyémántszegmensek</li> <li>Szegmensmagasság: 12,0 mm; maximális munkasebesség: 80 m/s (300 - 350 mm: 100 m/s)</li> </ul> |    |        |   |            |
| 115 x 22,23   | 32 x 2,15 x 12  | 8  | 13.200 | 1 | 628129000* |
| 125 x 22,23   | 32 x 2,15 x 12  | 9  | 12.200 | 1 | 628130000* |
| 125 x 22,23   | 32 x 2,15 x 12  | 9  | 12.200 | 2 | 628131000* |
| 150 x 22,23   | 38 x 2,15 x 12  | 10 | 10.200 | 1 | 628132000* |
| 180 x 22,23   | 40 x 2,3 x 12   | 14 | 8.500  | 1 | 628133000* |
| 230 x 22,23   | 40 x 2,5 x 12   | 15 | 6.600  | 1 | 628134000* |
| 230 x 22,23   | 40 x 2,5 x 12   | 15 | 6.600  | 2 | 628135000* |
| 300 x 20 / 22,23 / 25,4   | 40 x 3,2 x 12   | 20 | 6.300  | 1 | 628136000* |
| 350 x 20 / 22,23 / 25,4   | 40 x 3,2 x 12   | 24 | 5.400  | 1 | 628139000* |

## Abrazív anyagokhoz; szegmentált

| Átmérő x furat mm   | Szegmensméretek mm   | Szegmensek száma | Max. fordulatszám /perc | Eladási egység | Rendelési szám |
|---|--|------------------|-------------------------|----------------|----------------|
|  | <b>»classic« / AC minőségi osztály</b> <ul style="list-style-type: none"> <li>Minden olyan puha és abrazív anyaghoz, mint friss beton, mészkő, homokkő</li> <li>A kiváló gyémántminőség és a kemény kötőanyag a jó vágási teljesítmény és az optimális élettartam érdekében</li> <li>Lézerhegesztett gyémántszegmensek; szegmensmagasság: 7,0 mm; maximális munkasebesség: 80 m/s (300 - 350 mm: 100 m/s)</li> </ul>                                       |                  |                         |                |                |
| 115 x 22,23   | 32 x 2,15 x 7  | 8                | 13.200                  | 1              | 628182000*     |
| 125 x 22,23   | 32 x 2,15 x 7  | 9                | 12.200                  | 1              | 628183000*     |
| 150 x 22,23   | 38 x 2,15 x 7  | 10               | 10.200                  | 1              | 628184000*     |
| 180 x 22,23   | 38 x 2,3 x 7   | 14               | 8.500                   | 1              | 628185000*     |
| 230 x 22,23   | 40 x 2,5 x 7   | 15               | 6.600                   | 1              | 628186000*     |
| 300 x 20  | 40 x 3,2 x 7   | 20               | 6.300                   | 1              | 628187000*     |
| 350 x 20  | 40 x 3,2 x 7   | 24               | 5.400                   | 1              | 628190000*     |
|  | <b>»professional« / AP minőségi osztály</b> <ul style="list-style-type: none"> <li>A legjobb vágási teljesítményért puha, abrazív anyagokban, mint friss beton, mészkő, homokkő</li> <li>A kiváló gyémántminőség és a kemény kötőanyag az optimális vágási teljesítmény és a hosszú élettartam érdekében</li> <li>Lézerhegesztett gyémántszegmensek</li> <li>Szegmensmagasság: 12,0 mm; maximális munkasebesség: 80 m/s (300 - 350 mm: 100 m/s)</li> </ul> |                  |                         |                |                |
| 115 x 22,23   | 32 x 2,15 x 12   | 8                | 13.200                  | 1              | 628141000*     |
| 125 x 22,23   | 32 x 2,15 x 12   | 9                | 12.200                  | 1              | 628142000*     |
| 150 x 22,23   | 38 x 2,15 x 12   | 10               | 10.200                  | 1              | 628143000*     |
| 180 x 22,23   | 40 x 2,3 x 12  | 14               | 8.500                   | 1              | 628144000*     |
| 230 x 22,23   | 40 x 2,5 x 12  | 15               | 6.600                   | 1              | 628145000*     |
| 300 x 20 / 22,23 / 25,4   | 40 x 3,2 x 12  | 20               | 6.300                   | 1              | 628146000*     |
| 350 x 20 / 22,23 / 25,4   | 40 x 3,2 x 12  | 24               | 5.400                   | 1              | 628149000*     |

## Padlólapokhoz, zárt szél

| Átmérő x furat mm   | Szegmensméretek mm  | Szegmensek száma | Max. fordulatszám /perc | Eladási egység | Rendelési szám |
|---|---|------------------|-------------------------|----------------|----------------|
|  | <b>»classic« / TC minőségi osztály</b> <ul style="list-style-type: none"> <li>Speciális tárcsa minden, mázas vagy máz nélküli csempéhez, terméskövekhez</li> <li>Jó vágási teljesítmény és optimális élettartam</li> <li>Gyémánttárcsa jó ár-érték aránnyal</li> <li>Szűkített vágóél; szegmensmagasság: 7,0 mm; maximális munkasebesség: 80 m/s</li> </ul>   |                  |                         |                |                |
| 115 x 22,23   | 1,7 x 7   |                  | 13.200                  | 1              | 628192000*     |
| 125 x 22,23   | 1,7 x 7   |                  | 12.200                  | 1              | 628193000*     |
| 150 x 22,23   | 1,7 x 7   |                  | 10.200                  | 1              | 628194000*     |
| 180 x 22,23   | 1,7 x 7   |                  | 8.500                   | 1              | 628195000*     |
| 230 x 22,23   | 1,7 x 7   |                  | 6.600                   | 1              | 628196000*     |
|  | <b>»professional« / TP minőségi osztály</b> <ul style="list-style-type: none"> <li>Különleges tárcsa a legnagyobb igénybevételre, padlólapok minden fajtájához, mázashoz vagy máz nélkülihez, valamint terméskövekhez, kőcséréphez</li> <li>Optimális vágásminőség és hosszú élettartam</li> <li>Szinterezett vágóél</li> <li>Szegmensmagasság: 10,0 mm; maximális munkasebesség: 80 m/s</li> </ul> |                  |                         |                |                |
| 115 x 22,23   | 1,7 x 10  |                  | 13.200                  | 1              | 628151000*     |
| 125 x 22,23   | 1,7 x 10  |                  | 12.200                  | 1              | 628152000*     |
| 150 x 22,23   | 1,7 x 10  |                  | 10.200                  | 1              | 628153000*     |
| 180 x 22,23   | 1,7 x 10  |                  | 8.500                   | 1              | 628154000*     |
| 230 x 22,23   | 1,7 x 10  |                  | 6.600                   | 1              | 628155000*     |

## Gyémánt csiszolótárcsák

## Kemény anyagokhoz, beton »professional« minőségi osztály



- Nagy teljesítményű gyémánt fazékciszoló tárcsák. Kiválóan alkalmas vastag betonrétegek lecsiszolásához, beton felületi egyenetlenségekhez, padló előkészítéshez, iszaphártyák és beton zsaluvarratok eltávolításához, kemény cement, mészkő-cement-vakolat, kemény esztrich lecsiszolásához, gránit, terméskövek és egyéb kemény anyagok elegyengetéséhez, tiszta peremmegmunkáláshoz, kitorés nélkül
- Maximális munkasebesség 80 m/s

| Átmérő x furat mm | Szegmensek száma | Eladási egység | Rendelési szám |
|-------------------|------------------|----------------|----------------|
| 125 x 22,23       | 16               | 1              | 628205000*     |

## Abrazív anyagokhoz, abrazív »professional« minőségi osztály



- Nagy teljesítményű gyémánt fazékciszoló. Kiválóan alkalmas friss betonrétegek, mészkő- és cementvakolat, gipsz lecsiszolásához, friss esztrich elegyengetéséhez, csemperagasztó eltávolításához, márvány megmunkálásához
- Maximális munkasebesség 80 m/s

| Átmérő x furat mm | Szegmensek száma | Eladási egység | Rendelési szám |
|-------------------|------------------|----------------|----------------|
| 125 x 22,23       | 16               | 1              | 628206000*     |

## Betonvédő bevonatokhoz, minőségi osztály: »professional«



- Nagy teljesítményű speciális fazéktárcsa. Ideális elasztikus védőrétegek (puha és kemény felületeken), ragasztóanyagok, tömítőanyagok fel és lecsiszolásához, latex- és olajfestékek, bitumen, PU/ poliuretán, epoxid, elasztikus ragasztó eltávolításához, mészkő és gipszréteg lemarásához, műgyanta réteg, kemény cementréteg felcsiszolásához
- Fazéktárcsa PKD-szegmensekkel (polikristályos gyémántok). A PKD-szegmensekkel a különösen problematikus rétegeket gyorsan és hatékonyan el lehet távolítani anélkül, hogy összeragadna
- Maximális munkasebesség 80 m/s

| Átmérő x furat mm | Szegmensek száma | Eladási egység | Rendelési szám |
|-------------------|------------------|----------------|----------------|
| 125 x 22,23       | 12               | 1              | 628208000*     |

## Kemény anyagokhoz, beton »classic« minőségi osztály



- Kettős gyémánt bevonatú fazékciszoló vastag betonrétegek eltávolításához, beton elegyengetéséhez, padló előkészítéshez, és beton iszaphártyák és zsaluvarratok eltávolításához, kemény cementrétegek, mészkő-cement-vakolat, kemény esztrich lecsiszolásához, gránit, terméskő és egyéb nagyon kemény anyagok elegyengetéséhez
- Maximális munkasebesség 80 m/s

| Átmérő x furat mm | Szegmensek száma | Eladási egység | Rendelési szám |
|-------------------|------------------|----------------|----------------|
| 125 x 22,23       | 20               | 1              | 628209000*     |

\* Önkiszolgáló csomagolás

## Gyémánt-fúrókoronák

## Csempe gyémántfúró koronák, »Dry«, M14



- M14 menet a sarokcsiszolókon való alkalmazáshoz
- Vákuum keményforrasztott gyémántok a hosszú élettartam és a fúrásban való gyors előrehaladás érdekében
- Oldalsó kimunkálások a fúrómag egyszerű eltávolításához
- Száraz alkalmazásra tervezték, nincs szükség külön hűtésre. Az egymás utáni fúrásoknál javasolt a koronát minden fúrás után röviden vízzel lehűteni!
- Hasznos hosszként a csempe / porcelán lapok / gránit lapok vastagsága javasolt. Általában max. 2 cm. A gránit lapok / munkalapok 5 cm-ig fúrhatóak. Ennek során a koronát többször ki kell húzni a furatból, hogy az kicsit lehűlhessen!
- Fontos: A lefektetett anyagoknál ne fúrjon a talajba!

| Átmérő mm | Teljes hossz mm | Eladási egység | Rendelési szám |
|-----------|-----------------|----------------|----------------|
| 6         | 64              | 1              | 628300000*     |
| 8         | 64              | 1              | 628301000*     |
| 10        | 64              | 1              | 628302000*     |
| 12        | 64              | 1              | 628303000*     |
| 14        | 64              | 1              | 628304000*     |
| 18        | 91              | 1              | 628305000*     |
| 20        | 91              | 1              | 628306000*     |
| 25        | 91              | 1              | 628307000*     |
| 32        | 91              | 1              | 628308000*     |
| 35        | 91              | 1              | 628309000*     |
| 40        | 91              | 1              | 628310000*     |
| 45        | 91              | 1              | 628318000*     |
| 50        | 91              | 1              | 628311000*     |
| 55        | 91              | 1              | 628312000*     |
| 60        | 91              | 1              | 628313000*     |
| 68        | 91              | 1              | 628314000*     |
| 75        | 91              | 1              | 628315000*     |
| 82        | 91              | 1              | 628316000*     |

## Csempe- gyémánt fúrókorona készlet

- M14 menet a sarokcsiszolókon való alkalmazáshoz
- Vákuum keményforrasztott gyémántok a hosszú élettartam és a fúrásban való gyors előrehaladás érdekében
- Oldalsó kimunkálások a fúrómag egyszerű eltávolításához
- Száraz alkalmazáshoz fejlesztették ki, nincs szükség külön hűtésre

|  | Rendelési szám |
|--|----------------|
| <p>»Dry« gyémánt csempe fúrókorona-készlet, 7 részes<br/>Tartalma: egyenként 1 db 6 mm-es, 8 mm-es, 14 mm-es, 35 mm-es, 40 mm-es, 50 mm-es, 68 mm-es átmérő; 1 db Plus doboz</p> | 628317000      |
| <p>»Dry« gyémánt csempe fúrókorona-készlet, 3 részes<br/>Tartalma: egyenként 1 db 35 mm-es, 50 mm-es, 68 mm-es átmérő; 1 db Plus doboz L 623581000</p>                           | 628322000      |

## Adapter gyémánt fúrókoronához

|  | Rendelési szám |
|--|----------------|
| <p>Összekötő idom<br/>»Dry« gyémánt fúrókoronák alkalmazásához fúrógépekhez<br/>Felfogatás: 10 mm-es hatlapfej, M 14 külső menet</p> | 630859000*     |





# Melyik rendszertartozék melyik sarokcsiszolóhoz használható?

| Modell               | Rendelési szám | Daraboló állvány,<br>rendelési szám: 635000000 | Daraboló-csiszoló védőbura, félig zárt | Védőbura  | Védőbura 110 mm-es átmérőjű<br>fazékcsiszolóhoz,<br>rendelési szám: 623140000 | Metabo VibraTech (MVT) markolat,<br>rendelési szám: 627360000 | Quick szorító anya, M14,<br>rendelési szám: 630800000 | Szorító anya, M 14,<br>rendelési szám: 630706000 |
|----------------------|----------------|--|--|-----------|---|---|---|--|
| W 2000 (180)         | 606418         |  | 630386000                              | 631166000 | ■   | ■   | ■   | ■  |
| W 22-180 MVT         | 606461         |  | 630356000                              | 631166000 | ■   | ■   | ■   | ■  |
| WE 22-180 MVT        | 606463         |  | 630356000                              | 631166000 | ■   | ■   | ■   | ■  |
| W 24-180 MVT         | 606466         |  | 630356000                              | 631166000 | ■   | ■   | ■   | ■  |
| WE 24-180 MVT        | 606468         |  | 630356000                              | 631166000 | ■   | ■   | ■   | ■  |
| WEA 24-180 MVT Quick | 606471         |  | 630356000                              | 631166000 | ■   | ■   | ■   | ■  |
| W 26-180 MVT         | 606473         |  | 630356000                              | 631166000 | ■   | ■   | ■   | ■  |
| W 2000 (230)         | 606418         | ■  | 630387000                              | 631167000 | ■   | ■   | ■   | ■  |
| WX 2000              | 606421         | ■  | 630387000                              | 631167000 | ■   | ■   | ■   | ■  |
| W 2200-230           | 606420         | ■  | 630387000                              | 631167000 | ■   | ■   | ■   | ■  |
| WX 2200-230          | 600397         | ■  | 630387000                              | 631167000 | ■   | ■   | ■   | ■  |
| W 2400-230           | 600378         | ■  | 630387000                              | 631167000 | ■   | ■   | ■   | ■  |
| WX 2400-230          | 600379         | ■  | 630387000                              | 631167000 | ■   | ■   | ■   | ■  |
| W 22-230 MVT         | 606462         | ■  | 630357000                              | 631167000 | ■   | ■   | ■   | ■  |
| WE 22-230 MVT        | 606464         | ■  | 630357000                              | 631167000 | ■   | ■   | ■   | ■  |
| WE 22-230 MVT Quick  | 606465         | ■  | 630357000                              | 631167000 | ■   | ■   | ■   | ■  |
| W 24-230 MVT         | 606467         | ■  | 630357000                              | 631167000 | ■   | ■   | ■   | ■  |
| WE 24-230 MVT        | 606469         | ■  | 630357000                              | 631167000 | ■   | ■   | ■   | ■  |
| WE 24-230 MVT Quick  | 606470         | ■  | 630357000                              | 631167000 | ■   | ■   | ■   | ■  |
| WEA 24-230 MVT Quick | 606472         | ■  | 630357000                              | 631167000 | ■   | ■   | ■   | ■  |
| WEP 24-230 MVT       | 606477         | ■  | 630357000                              | 631167000 | ■   | ■   | ■   | ■  |
| W 26-230 MVT         | 606474         | ■  | 630357000                              | 631167000 | ■   | ■   | ■   | ■  |
| WE 26-230 MVT Quick  | 606475         | ■  | 630357000                              | 631167000 | ■   | ■   | ■   | ■  |
| WEA 26-230 MVT Quick | 606476         | ■  | 630357000                              | 631167000 | ■   | ■   | ■   | ■  |

| Modell                  | Rendelési szám | Daraboló Clip védőbura | Daraboló-csiszoló védőbura, félig zárt | Metabo VibraTech (MVT) markolat | Gyorszorító anya, M 14,<br>rendelési szám: 630832000 | Szorító anya, M 14,<br>rendelési szám: 630706000 |
|-------------------------|----------------|------------------------|--|---------------------------------|--|--|
| W 18 LTX 115            | 602170         | 630351000              |  | 627361000                       | ■  | ■  |
| WP 18 LTX 115 Quick     | 613071         | 630351000              |  | 627361000                       | ■  | ■  |
| WPB 18 LTX BL 115       | 613074         | 630351000              |  | 627361000                       | ■  | ■  |
| W 18 LTX 125 Quick      | 602174         | 630352000              |  | 627361000                       | ■  | ■  |
| WP 18 LTX 125 Quick     | 613072         | 630352000              |  | 627361000                       | ■  | ■  |
| WB 18 LTX BL 125 Quick  | 613077         | 630352000              |  | 627361000                       | ■  | ■  |
| WPB 18 LTX BL 125 Quick | 613075         | 630352000              |  | 627361000                       | ■  | ■  |
| W 18 LTX 125 Quick Inox | 600174         | 630352000              |  | 627361000                       | ■  | ■  |
| W 18 LTX 150            | 600404         | 630353000              |  | 627361000                       | ■  | ■  |
| WB 18 LTX BL 150 Quick  | 613078         | 630353000              |  | 627361000                       | ■  | ■  |
| WPB 18 LTX BL 150       | 613076         | 630353000              |  | 627361000                       |  | ■  |
| WB 18 LTX BL 180        | 613087         |                        | 630390000                              | 627361000                       |  | ■  |
| WPB 36 LTX BL 230       | 613101         |                        | 630363000                              | 627360000                       |  | ■  |
| WPB 36-18 LTX BL 230    | 613102         |                        | 630363000                              | 627360000                       |  | ■  |

| Modell                 | Rendelési szám | Daraboló Clip védőbura | Metabo VibraTech (MVT) markolat,<br>rendelési szám: 627361000 | Kengyelmarkolat,<br>rendelési szám: 623262000 | Multipozíciós kengyel kiegészítő<br>markolat, az,<br>rendelési szám: 627362000 | Porvédő szűrő<br>(ábra példaként) | Gyorszorító anya, M 14,<br>rendelési szám: 630832000 | Szorító anya, M 14,<br>rendelési szám: 630706000 |
|------------------------|----------------|------------------------|---|---|--|-----------------------------------|--|--|
| WEF 9-125 Quick        | 613060         | 630355000              | ■   |   |  |                                   | ■  | ■  |
| WEPF 9-125 Quick       | 613069         | 630355000              | ■   |   |  |                                   | ■  | ■  |
| WEVF 10-125 Quick Inox | 613080         | 630372000              | ■   | ■   | ■  |                                   | ■  |  |
| WEF 15-125 Quick       | 613082         | 630372000              | ■   | ■   | ■  | 630709000                         | ■  |  |
| WEF 15-150 Quick       | 613083         | 630378000              | ■   | ■   | ■  | 630709000                         | ■  |  |
| WEPBF 15-150 Quick     | 613084         | 630378000              | ■   | ■   | ■  | 630792000                         | ■  |  |
| WEPF 15-150 Quick      | 613085         | 630378000              | ■   | ■   | ■  | 630792000                         | ■  |  |
| WF 18 LTX 125          | 601306         | 630355000              | ■   |   |  |                                   | ■  | ■  |
| WPF 18 LTX 125         | 613070         | 630355000              | ■   |   |  |                                   | ■  | ■  |

## Egyéb tartozék sarokcsiszolókhöz

## Clip védőbura daraboláshoz



- Rost erősítésű, műgyanta kötésű darabolótárcsákkal való munkavégzéshez
- A Clip védőburát egyszerűen a sarokcsiszoló meglévő fém védőburájára kell felpattintani
- EN/EC 60745
- Anyag: műanyag
- A következő Metabo sarokcsiszolókhöz használható: W..8-..; W..9-..; W..10-..; W..11-..; W..12-..; W..14-..; W..15-..; W..17-..; W 18 LTX; 2008-as gyártási évtől

| Csiszolótárcsa-átmérő mm | Rendelési szám |
|--------------------------|----------------|
| 100                      | 630346000      |
| 115                      | 630351000      |
| 125                      | 630352000      |
| 150                      | 630353000      |

## Védőburák, félig zárt kivitel, gyorsállítással



- Rost erősítésű, műgyanta kötésű darabolótárcsákkal való munkavégzéshez
- EN/EC 60745

| Csiszolótárcsa-átmérő mm | alkalmazható a következőkhöz                                   | Rendelési szám |
|--------------------------|--|----------------|
| 180                      | Metabo sarokcsiszoló, 180 mm-es átmérő (szorítókkal a peremen) | 630370000      |
| 230                      | Metabo sarokcsiszoló, 230 mm-es átmérő (szorítókkal a peremen) | 630371000      |
| 180                      | Metabo sarokcsiszoló, 180 mm-es átmérő (szorítókkal a burán)   | 630356000      |
| 230                      | Metabo sarokcsiszoló, 230 mm-es átmérő (szorítókkal a burán)   | 630357000      |
| 125                      | WEF 9-125 / WF 18 LTX 125                                      | 630355000      |
| 230                      | Metabo akkus sarokcsiszoló, átmérő: 230 mm                     | 630363000      |
| 125                      | WEF 15-125 Quick, WEVF 10-125 Quick                            | 630372000      |
| 125                      | WQ 1000  | 630373000      |
| 150                      | WEF 15-150 Quick, WEPF 15-150 Quick, WEPBF 15-150 Quick        | 630378000      |
| 180                      | Metabo sarokcsiszoló WE...180...RT                             | 630383000      |
| 180                      | W 17-180 / WX 17-180   | 630388000      |
| 180                      | WB 18 LTX 180 Quick  | 630390000      |

## Védőburkolatok, félig zárt kivitel, szorító csavarral



- Rost erősítésű, műgyanta kötésű darabolótárcsákkal való munkavégzéshez
- EN/EC 60745

| Csiszolótárcsa-átmérő mm | alkalmazható a következőkhöz | Rendelési szám |
|--------------------------|------------------------------|----------------|
| 100                      | W 6-100                      | 630813000      |
| 115                      | W 6-115                      | 630814000      |
| 150                      | WE 1450-150 RT               | 630362000      |
| 125                      | W 1080-125                   | 630364000      |
| 180                      | W 2000 / WX 2000             | 630386000      |
| 230                      | W 2000 / WX 2000             | 630387000      |

## Daraboló állványok



- Daraboló állványok
- Alkalmazható minden Metabo sarokcsiszolóhoz 230 mm-es átmérőjű darabolótárcsával, kivéve akkus sarokcsiszolók
- A sarokcsiszolók helyhez kötött alkalmazásához; gérvágásokra 0-45°-ig
- Maximális vágásmélység 230 mm átmérőjű darabolótárcsával felszerelt sarokcsiszolók esetében: 50 mm; maximális befogási méret: 100 mm
- Asztallapméret: 244 x 321 mm; asztalmagasság: 34,5 mm
- Szállítási terjedelem: hosszanti ütköző, hatlapú csapos csavarkulcs 6 mm
- Súly: 9,7 kg

Rendelési szám

635000000

## Vezetőszánnal ellátott daraboló védőburák



## Daraboló elszívó védőbura - CED 125

- Védőbura elszívó csomagtartóval és optimalizált áramlási csatornával a különösen porszegény daraboláshoz bel- és kültéren
- Kompakt szerkezet és szerszám nélkül levehető asztal a nagyobb rugalmasság falközeli munkavégzéseknél, valamint a jobb láthatóság érdekében a szabadkézzel végzett vágásoknál
- Szerszámmentesen beállítható vágásmélység
- Robusztus lemezasztal a billenésbiztos munkavégzés érdekében
- Az antistatikus műanyag megakadályozza az elektromos feltöltődést és porlerakódás kialakulását a folyamatosan nagy elszívó teljesítmény érdekében
- Nagy, színes kezelőelemek az egyszerű, szerszámmentes átállításhoz, kesztyűvel is
- 35/41 mm-es átmérőjű porelszívó csatlakozás
- Max. vágásmélység szabadkézzel végzett vágásoknál 27 mm, asztallal 25 mm
- Alkalmazható a következőkhöz: W..9-125; WEV 10-125 Quick; W..12-1.; WE..15-1.; WE..17-1.; W..8-1.; WE 9-125 Quick; W..11-1.; WQ 1400(nur 6.00346); WE 14-1.; Nem alkalmazható autobalancerral állított sarokcsiszolókhöz; a szállítási terjedelem 5/8" és M14 körmősanyával.

Csiszolótárcsa-átmérő: 115/125 mm

Max. darabolási mélység: 27 mm

Rendelési szám

626730000



## Daraboló elszívó védőbura - CED 125 Plus

- Védőbura elszívó csomagtartóval és optimalizált áramlási csatornával a különösen porszegény daraboláshoz bel- és kültéren
- Kompakt szerkezet és szerszám nélkül levehető asztal a nagyobb rugalmasság falközeli munkavégzéseknél, valamint a jobb láthatóság érdekében a szabadkézzel végzett vágásoknál
- Szerszám nélkül beállítható vágásmélység; max. vágásmélység szabadkézzel végzett vágásoknál 27 mm, asztallal 25 mm, vezetőszánnal 20 mm
- Robusztus lemezasztal a billenésbiztos munkavégzéshez; 35/41 mm-es átmérőjű porelszívó csatlakozás
- Az antistatikus műanyag megakadályozza az elektromos feltöltődést és porlerakódás kialakulását a folyamatosan nagy elszívó teljesítmény érdekében
- Nagy, színes kezelőelemek az egyszerű, szerszámmentes átállításhoz, kesztyűvel is
- Vezetőörgőkkel rendelkező lemezasztal a könnyű, pontos eltoláshoz. Védi az érzékeny felületeket karcolásoktól
- Lehetővé teszi egy Metabo vezetőszánnal alkalmazását a legnagyobb pontosságú vágásokhoz
- Alkalmazható a következőkhöz: W..9-125; WEV 10-125 Quick; W..12-1.; WE..15-1.; WE..17-1.; W..8-1.; WE 9-125 Quick; W..11-1.; WQ 1400(nur 6.00346); WE 14-1.; Nem alkalmazható autobalancerral állított sarokcsiszolókhöz; a szállítási terjedelem 5/8" és M14 körmősanyával.

Csiszolótárcsa-átmérő: 115/125 mm

Max. darabolási mélység: 27 mm

Rendelési szám

626731000



## Védőburkolat 180 mm

- Szívócsomagtartóval a kőlapok vágásakor keletkező kőpor elszívásához
- 180 mm-es Metabo sarokcsiszolókhöz, a W 17-180 és WX 17-180 kivételével; a szerszámmentes védőbura-állítással rendelkező sarokcsiszolóknál le kell szerelni a szorítókart
- Csiszolótárcsa-átmérő: 180 mm  
Max. vágásmélység: 42 mm

Rendelési szám

631166000



## Védőburkolat 230 mm







- Szívócsomagtartóval a kőlapok vágásakor keletkező kőpor elszívásához
- 230 mm-es Metabo sarokcsiszolókhöz; a szerszámmentes védőbura-állítással rendelkező sarokcsiszolóknál le kell szerelni a szorítókart
- Sarokcsiszoló-átmérő: 230 mm  
Max. vágásmélység: 68 mm

Rendelési szám

631167000

| Csiszolófazék-védőbúrák tartozékokkal  |   | Rendelési szám |
|--|---|----------------|
|    | <b>Csiszoló elszívó védőbúra - GED 125</b> <ul style="list-style-type: none"> <li>Az elszívó búra gyors, szerszámmentes felszerelése egy megfelelő sarokcsiszolóra</li> <li>El nem veszhető tolélem a gyors, szerszámmentes nyitáshoz a falhoz közeli munkavégzéshez, kesztyűvel is</li> <li>Elszívó búra kefekoszorúval és optimális áramlási csatornával a különösen porszegény csiszolás érdekében bel- és külterületen</li> <li>Az antisztatikus műanyag megakadályozza az elektromos feltöltődést és porlerakódás kialakulását a folyamatosan nagy elszívó teljesítmény érdekében; 35/41 mm-es átmérőjű porelszívó csatlakozás</li> <li>Alkalmazható a következő 125 mm-es átmérőjű tárcsával ellátott sarokcsiszolókhöz: W..9-1.; WEV 10-125 Quick; W..12-1.; WE..15-1.; WE..17-1.; W..8-1.; WE 9-125 Quick; W..11-1.; WQ 1400 (csak 600346); WE 14-1.; nem használható a következőkhöz: WP 1200-125 RT, WEV 1500-125 RT, WE 1500-125 RT</li> </ul> | 626732000      |
|    | <b>Pót kefekoszorú - GED 125</b> <ul style="list-style-type: none"> <li>Pót kefekoszorú a GED 125 csiszoló elszívó-védőburkolathoz</li> </ul>   | 626733000      |
|    | <b>Védőburkolat csiszolótárcsákhoz 80 mm-es átmérővel</b> <ul style="list-style-type: none"> <li>115 mm-es, 125 mm-es és 150 mm-es átmérőjű csiszolótárcsával felszerelt és 50 mm-es átmérőjű befogónnyakkal ellátott sarokcsiszolókhöz; 80 mm-es átmérőjű kerámia fazéktárcsa alkalmazásához</li> <li>A szerszámmentes védőbúra-állítással rendelkező sarokcsiszolóknál le kell szerelni a szorítókart. Vegye figyelembe a használati útmutatót.</li> <li>Utánállítható</li> </ul>   | 623276000      |
|   | <b>Védőburkolat csiszolótárcsákhoz 110 mm-es átmérővel</b> <ul style="list-style-type: none"> <li>180 mm-es és 230 mm-es átmérőjű csiszolótárcsával felszerelt sarokcsiszolókhöz; 110 mm-es átmérőjű kerámia fazéktárcsa alkalmazásához</li> <li>Utánállítható</li> </ul>   | 623140000      |
| Kézi fogantyúk sarokcsiszolóhoz  |   |                |
|  | <b>Metabo VibraTech (MVT) fogantyú, M 14</b> <ul style="list-style-type: none"> <li>Alkalmas minden M 14 menetes sarokcsiszolóhoz</li> </ul>  | 627360000*     |
|  | <b>Metabo VibraTech (MVT) fogantyú, M 8</b> <ul style="list-style-type: none"> <li>Alkalmas a Metabo M 8 menetes sarokcsiszolókhöz</li> </ul>   | 627361000*     |
|  | <b>Multipozíciós kengyel kiegészítő markolathoz</b> <ul style="list-style-type: none"> <li>A 180°-os kengyel lehetővé teszi a második markolati pozíció fokozatmentes, igény szerinti beállítását az ergonómikus, fárdságmentes munkavégzéshez, pl. daraboló vágásokhoz vagy balkezes felhasználók számára</li> <li>Változó munka pozícióknál a kiegészítő markolat szerszám nélkül beállítható</li> <li>A robusztus hatlapú forma lehetővé teszi a kiegészítő markolat hátrahajtását a biztonságos, kétkezes munkavégzéshez szűk térben</li> <li>Alkalmazható a következőkhöz: W..9-1.; kivétel: WEF 9-125 WEV 10-125; W..12-1.; WE15-1.; WE..17-1.; W..8-1.; WE9-125; W..11-1.; WEQ 1400-125; WE14-1.; WEVF 10-1.; WE..F 15-1.; WE..19-180..</li> <li>Nem alkalmazható a következőkhöz: WP 1200-125 RT, WEV 1500-125 RT, WE 1500-125 RT, WE 1500-150 RT</li> </ul>  | 627362000      |
|  | <b>Kengyelmarkolat sarokcsiszolóhoz</b> <ul style="list-style-type: none"> <li>Kengyelmarkolat az ergonómikus kedvező használathoz, pl. fiber csiszolótárcsával való felületcsiszolásnál, könnyű polírozó munkálatokhoz gyémánt fazéktárcsával stb.</li> <li>Alkalmazható a következő Metabo sarokcsiszolókhöz: W..9.; WE 10.; W..12.; WE 15.; WE 17..</li> <li>Nem alkalmazható a következőkhöz: WP 1200-125 RT, WEV 1500-125 RT, WE 1500-125 RT, WE 1500-150 RT</li> </ul>  | 623262000      |



\* Önkiszolgáló csomagolás

| Kézvédők  |  | Rendelési szám |
|---|--|----------------|
|    | <b>Kézvédők</b> <ul style="list-style-type: none"> <li>A sarokcsiszolók oldalsó markolata alá erősíthető a rugalmas tányérral végzett munkákhoz</li> <li>Minden sarokcsiszolóhoz</li> </ul>  | 630327000      |
| Szorító anyák és támasztó alátétek  |  |                |
|    | <b>Szorítóanya</b> <ul style="list-style-type: none"> <li>Minden M 14 menetes sarokcsiszolóhoz</li> </ul>  | 630706000      |
|   | <b>Quick szorító anya M 14</b> <ul style="list-style-type: none"> <li>Minden sarokcsiszolóhoz; egyéb gyártmányokhoz is alkalmazható (min. 8 mm-es szabad orsóhossz szükséges); szükséges menetcsatlakozás M 14; szerszámmentes tárcsacsere</li> </ul>  | 630800000*     |
|  | <b>10 db Quick szorító anya, M 14</b> <ul style="list-style-type: none"> <li>Minden sarokcsiszolóhoz; egyéb gyártmányokhoz is alkalmazható (min. 8 mm-es szabad orsóhossz szükséges); szükséges menetcsatlakozás M 14; szerszámmentes tárcsacsere; 10 db attraktív pultos prezenterben</li> </ul>                  | 626411000      |
|  | <b>Metabo M-Quick szorító anya M 14</b> <ul style="list-style-type: none"> <li>Speciálisan a Metabo Quick rendszerhez a szerszámmentes gombnyomásra történő tárcsacserehez. Minden kis Metabo sarokcsiszolóhoz használható M Quick tengellyel, kivéve W 6-115, W 6-125, WB 11-125, szükséges menet M 14</li> </ul> | 630802000*     |
|  | <b>10 db gyorszorító anya, M 14</b> <ul style="list-style-type: none"> <li>Speciálisan sarokcsiszolókhöz 150 mm-es átmérőig, a szerszámmentes tárcsacserehez. Szükséges menetcsatlakozás: M 14. 10 db pultos prezenterben</li> </ul>   | 630832000*     |
|  | <b>Támasztó alátét</b> <ul style="list-style-type: none"> <li>Minden M 14 orsómenetes sarokcsiszolóhoz</li> </ul>  | 630705000      |





## Porvédő szűrő

- Szűrő durva részecskékhez vagy forgásokhoz a gép hosszabb élettartama érdekében pl. kerámia fiber, nagyoló és darabolótárcsákkal való munkavégzésnél vagy bárányszőrrel való polírozáshoz
- Egyszerű és gyors felhelyezés a kívül elhelyezett fém rácsnak köszönhetően, zavaró köztes bordák nélkül
- Szerszám nélküli fel- és leszerelés

|  | Rendelési szám |
|--|----------------|
|  Porvédő szűrő a következő sarokcsiszolók mindegyikéhez: W...12..., WE...15..., WE...17... szabvány (nem biztonsági kapcsolós, nem RT) | 630709000*     |
|  Porvédő szűrő minden WE...17...RT, WE...19...RT sarokcsiszolóhoz  | 630719000*     |
|  Porvédő szűrő a következő sarokcsiszolók mindegyikéhez: WP...12..., WEP...15..., WEP...17... biztonsági kapcsolóval                   | 630792000*     |

## Körmöskulcs

|   | Rendelési szám |
|---|----------------|
|  <b>Körmöskulcs</b><br>100 mm -150 mm tárcsaátmérővel rendelkező sarokcsiszolókhöz<br>Kivitel: egyenes<br>Csiszolótárcsa-átmérő: 100/150 mm  | 623934000*     |
|  <b>Körmöskulcs</b><br>180 mm -230 mm tárcsaátmérővel rendelkező sarokcsiszolókhöz<br>Kivitel: egyenes<br>Csiszolótárcsa-átmérő: 180/230 mm | 623935000*     |
|  <b>Körmöskulcs</b><br>115-230 mm-es tárcsaátmérőjű sarokcsiszolóhoz<br>Kivitel: hajlított<br>Csiszolótárcsa-átmérő: 115/230 mm             | 623910000*     |



## Műszaki adatok

Nedves polírozó  
PWE 11-100

|                                   |                    |
|-----------------------------------|--------------------|
| Max. csiszolótányérhöz            | 125 mm             |
| Névleges teljesítményfelvétel     | 1.100 W            |
| Leadott teljesítmény              | 620 W              |
| Üresjárat fordulatszám            | 1.700 - 6.100 /min |
| Fordulatszám névleges terhelésnél | 5.400 /min         |
| Forgatónyomaték                   | 2,6 Nm             |
| Orsómenet                         | M 14               |
| Súly hálózati kábel nélkül        | 2,2 kg             |
| Kábelhossz                        | 4 m                |

## Szállítási terjedelem

| Rendelési szám                         | 602050 |
|--|--------|
| Kengyel fogantyú                       | ■      |
| Első védősapka                         | ■      |
| PRCD személyvédő kapcsoló              | ■      |
| támasztányér és polírozó tárcsa nélkül | ■      |

## A termék előnyei

- Polírozó a gránit, márvány és egyéb kiváló minőségű kőzetfajták nedves megmunkálásához
- Metabo Marathon-Motor szabadalmaztatott porvédelemmel a hosszú élettartam érdekében
- Vario-Tacho-Constamatic (VTC) teljes hullámú elektronika a állítókerékkel: az anyaghoz illő fordulatszámmal való munkavégzés érdekében, amely terhelés alatt is konstans marad
- Szabályozható, külső vízhozzávetetés a tökéletes adagolás érdekében
- Házfedél a fröccsenő víz elleni védelem érdekében
- Átállítható kengyelmarkolat a biztos és egyenletes vezetéshez polírozásnál
- A hálózati vezetékbe beépített PRCD személyvédő kapcsoló
- Elektronikus túlterhelés elleni védelem a hosszú élettartam érdekében
- Elektronikus lágyindítás a sima elindításhoz
- Újra elindulás elleni védelem: megakadályozza a véletlen beindulást áramkimaradás után
- Kikapcsoló szénkefék a motor védelmére



ÚJ



| Műszaki adatok                    | Polírozó PE 12-175 | Sarokpolírozó PE 15-25 készlet |
|-----------------------------------|--------------------|--------------------------------|
| Max. csiszolótányérhoz            | 175 mm             | 180 mm                         |
| Névleges teljesítményfelvétel     | 1.200 W            | 1.500 W                        |
| Leadott teljesítmény              | 680 W              | 870 W                          |
| Üresjárat fordulatszám            | 700 - 2.200 /min   | 700 - 2.500 /min               |
| Fordulatszám névleges terhelésnél | 2.200 /min         | 2.250 /min                     |
| Forgatónyomaték                   | 14 Nm              | 18 Nm                          |
| Orsómenet                         | M 14               | M 14                           |
| Súly hálózati kábel nélkül        | 2,4 kg             | 2,4 kg                         |
| Kábelhossz                        | 4 m                | 4 m                            |

**Szállítási terjedelem**

| Rendelési szám                          | 602175 | 615250 |
|---|--------|--------|
| Kézzvédők                               | ■      |        |
| Kiegészítő markolat                     | ■      | ■      |
| Védőszemüveg                            |        | ■      |
| 3 db tányérkefe (130 mm; P46, P60, P80) |        | ■      |
| Műanyag táska                           |        | ■      |
| polírozó tárcsa nélkül                  | ■      |        |

**A termék előnyei**

- Nagy forgatónyomatékkal rendelkező polírozó kétfokozatú hajtóművel nemesacél és kő felületek finom csiszolásához és fényesre polírozásához
- Gumival bevont első burkolat a polírozó optimális vezetéséhez
- Nagy forgatónyomatékkal rendelkező polírozó két fokozatú hajtóművel nemesacél és kő felületek finom csiszolásához és fényesre polírozásához
- Felújító készlet nagy forgatónyomatékkal ellátott polírozóval favázis szerkezetek restaurálásához és a fa strukturálásához
- Maximális produktivitás az erős 1.500 Wattos motornak és a nagy áthúzóerőt biztosító bolygóhajtóműnek köszönhetően
- Szerszám nélkül átállítható kengyelmarkolat a biztos és egyenletes vezetéshez munkavégzés során
- Vario-Tacho-Constamatic (VTC) teljes hullámú elektronika állítókerékkel: az anyaghoz illő fordulatszámmal való munkavégzés érdekében, amely terhelés alatt is konstans marad
- Túlterhelés elleni védelem: védi a motort a túlmelegedéstől
- Elektronikus lágyindítás a sima elindításhoz
- Újra elindulás elleni védelem: megakadályozza a véletlen beindulást áramkimaradás után
- Kikapcsoló szénkefék a motor védelmére

**Rendszertartozékok**

Tartozék → 171

**Tépőzáras támasztótányérok**



- Tépőzárral a; polírozó és csiszoló tartozékok rögzítésére; maximális munkasebesség: 80 m/s

| Átmérő mm | Vastagság mm | Belső menet | Max. fordulatszám / min | Eladási egység | Rendelési szám |
|-----------|--------------|-------------|-------------------------|----------------|----------------|
| 113       | 2            | M 14        | 13.000                  | 1              | 624840000*     |
| 123       | 12           | M 14        | 12.000                  | 1              | 623287000*     |
| 147       | 12           | M 14        | 10.000                  | 1              | 623288000*     |
| 173       | 12           | M 14        | 8.500                   | 1              | 623289000*     |
| 113       | 12           | 5/8 "       | 13.000                  | 1              | 623272000*     |
| 173       | 12           | 5/8 "       | 8.500                   | 1              | 623273000*     |

**Tépőzáras polírozó szivacsok, durva**



- Előregedett lakkok felpolírozásához

| Átmérő mm | Vastagság mm | Eladási egység | Rendelési szám |
|-----------|--------------|----------------|----------------|
| 80        | 25           | 1              | 624912000*     |
| 130       | 25           | 1              | 624913000*     |
| 160       | 25           | 1              | 624915000*     |
| 160       | 50           | 1              | 624916000*     |

**Tépőzáras polírozó szivacsok, finom**



- Lakkok polírozásához

| Átmérő mm | Vastagság mm | Eladási egység | Rendelési szám |
|-----------|--------------|----------------|----------------|
| 80        | 20           | 1              | 624092000*     |
| 130       | 25           | 1              | 624967000*     |
| 130       | 50           | 1              | 624926000*     |
| 160       | 25           | 1              | 624968000*     |
| 160       | 50           | 1              | 624927000*     |

**Polírozó filc, lágy**



- Lakkok, nemvas fémek és nemesacél lemezek felpolírozásához

| Átmérő mm | Vastagság mm | Eladási egység | Rendelési szám |
|-----------|--------------|----------------|----------------|
| 130       | 5            | 1              | 624964000*     |
| 155       | 5            | 1              | 624965000*     |

Tépőzáras bárányszőr polírtárcsák



- Magasfényű polírozáshoz

| Átmérő mm | Eladási egység | Rendelési szám |
|-----------|----------------|----------------|
| 85        | 1              | 624063000*     |
| 130       | 1              | 631223000*     |
| 150       | 1              | 631217000*     |

Bárányszőr fényező tárcsák húzószinórral



- Magasfényű polírozáshoz

| Átmérő mm | Eladási egység | Rendelési szám |
|-----------|----------------|----------------|
| 180       | 1              | 623265000*     |



Műanyag tányérkefék



- SiC-csiszolóőrtek, hullámos, 1,27 mm-es átmérő. Felületek megmunkálásához, sorjátlanításához, csiszolásához és struktúrálásához. Acélhoz, acélöntvényhez, nemvasfémekhez, fához, műanyaghoz használható. Maximális munkasebesség: 19 m/s. Javasolt fordulatszám: 1.200-1.900 min<sup>-1</sup>

| Átmérő mm | Szemcsézet | Eladási egység | Rendelési szám |
|-----------|------------|----------------|----------------|
| 130       | P 46       | 1              | 623740000      |
| 130       | P 60       | 1              | 623741000      |
| 130       | P 80       | 1              | 623742000      |

További tartozék polírozókhoz

|  |   | Rendelési szám |
|--|---|----------------|
|  | <b>Hosszabbító idom, M 14/ M 14</b><br>■ Csiszoló tányérral végzett munkákhoz; kb 35 mm-rel növeli a gépsor és a csiszoló tányérok közötti távolságot; M 14-es belső menettel és M 14-es külső menettel | 631360000*     |
|  | <b>Befogószer</b><br>■ 2 db rongy tárcsához támasztó alátéttel és szorító anyával   | 623107000*     |
|  | <b>Bécsi mészpor</b><br>■ Síma felületek, különösen nemesacél, ezüst, sárgaréz, üveg és kerámia stb. tisztításához, ápolásához és polírozásához<br>■ Tartalma: 300 g, szóródobozban                     | 626399000      |



# Nemesacél megmunkálás





Aki tökéletes felületet szeretne elérni, annak tökéletes gépekre van szüksége.

## SZÖGBEN HEGESZTETT CSÖVEK

### 1. PALÁSTCSISZOLÁS

|                          |   |   |  |
|--------------------------|---|---|--|
|                          |   |   |  |
| WEV 15-125 Quick Inox    | WEV 15-125 Quick Inox   | KNSE 9-150  | RBE 15-180   |
|                          |   |   |  |
| Rendelési szám<br>600572 | Rendelési sz.<br>600572<br><b>Tartozék</b><br>Kombinált lamellás csiszolótányér, közepes<br>626370000 | Rendelési sz.<br>602265<br><b>Tartozék</b><br>Unitized vliés kompakt tárcsa, közepes<br>626402000 | Rendelési sz.<br>602243<br><b>Tartozék</b><br>Vliés szalag, közepes<br>626320000 |

### 2. POLÍROZÁS

|  |  |   |  |  |   |
|--|--|---|--|--|---|
|  |  |   |  |  |   |
| RBE 15-180   | RBE 15-180   | RBE 15-180  | RBE 15-180   | KNSE 9-150   | RBE 15-180  |
|  |  |   |  |  |   |
| Rendelési sz.<br>602243<br><b>Tartozék</b><br>Metabo Pyramid P 400 (A 45)<br>626313000 | Rendelési sz.<br>602243<br><b>Tartozék</b><br>Metabo Pyramid P 600 (A 30)<br>626314000 | Rendelési sz.<br>602243<br><b>Tartozék</b><br>Metabo Pyramid P 1200 (A 16)<br>626315000 | Rendelési sz.<br>602243<br><b>Tartozék</b><br>Metabo Pyramid P 2000 (A 6)<br>626316000 | Rendelési sz.<br>602265<br><b>Tartozék</b><br>Unitized kompakt tárcsa<br>626401000 | Rendelési sz.<br>602243<br><b>Tartozék</b><br>Fíl szalag, puha<br>626323000<br>Kék polírozó paszta<br>623524000 |

## HEGESZTÉSI VARRAT A FELÜLETEN

### 1. PALÁSTCSISZOLÁS

|  |   |   |  |
|--|---|---|--|
|  |   |   |  |
| SE 17-200 RT   | SE 17-200 RT  | SE 17-200 RT  | SE 17-200 RT   |
|  |   |   |  |
| Rendelési szám 602259<br><b>Tartozék</b><br>Gumi henger<br>Rendelési sz. 623470000<br>Csiszolószalagok<br>90 x 100/P 80<br>Rendelési sz. 623474000 | Rendelési szám 602259<br><b>Tartozék</b><br>Gumi csiszolóhenger<br>P 180<br>Rendelési sz. 623499000 | Rendelési szám 602259<br><b>Tartozék</b><br>Gumi csiszolóhenger<br>P 180<br>Rendelési sz. 623488000 | Rendelési szám 602259<br><b>Tartozék</b><br>Vliés csiszolóhenger<br>P 180<br>Rendelési sz. 623488000 |

### 2. POLÍROZÁS

|  |  |   |  |
|--|--|---|--|
|  |  |   |  |
| SE 17-200 RT   | SE 17-200 RT   | SE 17-200 RT  | SE 17-200 RT   |
|  |  |   |  |
| Rendelési szám 602259<br><b>Tartozék</b><br>Gumi henger<br>623470000<br>Metabo Pyramid P 400 (A 45)<br>Rendelési sz. 626407000 | Rendelési szám 602259<br><b>Tartozék</b><br>Gumi henger<br>623470000<br>Metabo Pyramid P 600 (A 30)<br>Rendelési sz. 626408000 | Rendelési szám 602259<br><b>Tartozék</b><br>Gumi henger<br>623470000<br>Metabo Pyramid P 1200 (A 16)<br>Rendelési sz. 626409000 | Rendelési szám 602259<br><b>Tartozék</b><br>Gumi henger<br>623470000<br>Metabo Pyramid P 2000 (A 6)<br>Rendelési sz. 626410000 |



### Műszaki adatok

| Műszaki adatok                    | Laposfejű sarokcsiszoló WEVF 10-125 Quick Inox készlet |
|-----------------------------------|--|
| Lehető legkisebb elérhető sarok   | 43 °   |
| Csiszolótárcsa-átmérő             | 125 mm   |
| Névleges teljesítményfelvétel     | 1.000 W  |
| Leadott teljesítmény              | 590 W  |
| Üresjárat fordulatszám            | 2.000 - 7.600 /min                                     |
| Fordulatszám névleges terhelésnél | 6.300 /min   |
| Forgatónyomaték                   | 3,5 Nm   |
| Orsómenet                         | M 14   |
| Súly hálózati kábel nélkül        | 2,3 kg   |
| Kábelhossz                        | 4 m  |

### Szállítási terjedelem

| Rendelési szám   | 613080500 | 613080000 |
|--|-----------|-----------|
| Védőbúra   | ■         | ■         |
| Támasztó alátét  | ■         | ■         |
| Gyorszorító anyja  | ■         | ■         |
| Kiegészítő markolat  | ■         | ■         |
| 5 db Flexiamant Super Convex lamellás csiszolótányér (125 mm; P60) | ■         | ■         |
| 2 db kombinált lamellás csiszolótányér (125 mm; közepes)           | ■         | ■         |
| 2 db »Unitized« vliés kompakt csiszolótárcsa (125 mm, durva)       | ■         | ■         |
| 2 db »Unitized« vliés kompakt csiszolótárcsa (125 mm, közepes)     | ■         | ■         |
| 1 db profilreszelő, 2 db csiszolópapír csikkal együtt              | ■         | ■         |
| Acéllemez hordtáska  | ■         | ■         |

### A termék előnyei

- A legkiszolgáló laposfejű sarokcsiszoló fordulatszám-szabályozással a tökéletes nemesacél megmunkáláshoz pl. korlátoknál
- Kifejezetten a hegesztési salak, rozsda vagy lakk eltávolításához fejlesztették ki a szűk keretkonstrukciónál és a szoros helyzetekben való munkavégzéshez
- Hosszabb élettartam, nagyobb áthúzóerő: a Metabo Marathon motor a szabadalmaztatott porvédelemmel, akár 20%-kal nagyobb túlterhelhetőség és 50%-kal nagyobb forgatónyomaték
- Vario-Constamatic (VC) teljes hullámú elektronika állítókerékkel: az anyaghoz illő fordulatszámmal való munkavégzéshez, amely terhelés mellett megközelítőleg konstans marad
- Metabo Quick a szerszám nélküli tárcsacseréhez a gyorszorító anyjának köszönhetően
- Elektronikus biztonsági lekapcsolás: csökkenti a visszacsapó hatást a tárcsa blokkolásakor – a nagy felhasználóvédelem érdekében
- Elektronikus túlterhelés elleni védelem, lágyindítás és újrabindulás elleni védelem
- Hajtóműház 90°-os lépésekben forgatva átszerelhető balkezes használathoz vagy daraboláshoz

### Rendszertartozékok

Tartozékok ▶ 177



### Műszaki adatok

| Műszaki adatok                    | Sarokcsiszoló WEV 15-125 Quick Inox készlet |
|-----------------------------------|---|
| Csiszolótárcsa-átmérő             | 125 mm                                      |
| Névleges teljesítményfelvétel     | 1.550 W                                     |
| Leadott teljesítmény              | 940 W                                       |
| Üresjárat fordulatszám            | 2.000 - 7.600 /min                          |
| Fordulatszám névleges terhelésnél | 7.600 /min                                  |
| Forgatónyomaték                   | 5 Nm  |
| Orsómenet                         | M 14  |
| Súly hálózati kábel nélkül        | 2,5 kg                                      |
| Kábelhossz                        | 4 m   |

### Szállítási terjedelem

| Rendelési szám  | 600572500 | 600572000 |
|---|-----------|-----------|
| Védőbúra  | ■         | ■         |
| Támasztó alátét   | ■         | ■         |
| M Quick szorító anyja   | ■         | ■         |
| Metabo VibraTech (MVT) kiegészítő markolat                              | ■         | ■         |
| 2 db kombinált lamellás csiszolótányér (közepes)                        | ■         | ■         |
| »Unitized« vliés kompakt tárcsa   | ■         | ■         |
| Pyramid tépőzáras támasztótányér (átmérő: 125 mm)                       | ■         | ■         |
| Tépőzáras támasztótányér (puha, átmérő: 125 mm)                         | ■         | ■         |
| 15 db Metabo Pyramid tépőzáras csiszolólap (egyenként 5 db A30/A45/A65) | ■         | ■         |
| Tépőzáras csiszoló vliés P280   | ■         | ■         |
| Acéllemez hordtáska   | ■         | ■         |

### A termék előnyei

- Tökéletes nemesacél-megmunkálás: robusztus, nagy áthúzóerejű sarokcsiszoló nagy meghajtóáttétellel és erőteljesen csökkentett, szabályozható fordulatszámmal a hideg csiszolás érdekében
- Hosszabb élettartam, nagyobb áthúzóerő: a Metabo Marathon motor a szabadalmaztatott porvédelemmel, akár 20%-kal nagyobb túlterhelhetőség és 50%-kal nagyobb forgatónyomaték
- Vario-Tacho-Constamatic (VTC) teljes hullámú elektronika állítókerékkel: az anyaghoz illő fordulatszámmal való munkavégzés érdekében, amely terhelés alatt is konstans marad
- Szerszámmentes, gyorsabb tárcsacserére gombnyomásra a Metabo M-Quick rendszerrel
- Rezgésszegény Metabo VibraTech (MVT) kiegészítő markolat
- Metabo S-automatic mechanikus biztonsági kuplung: a piacon ismert legkisebb szintre csökkenti a visszacsapódást a tárcsa blokkolásakor – a maximális felhasználóvédelem és a munkában való gyors előrehaladás érdekében
- Elektronikus túlterhelés elleni védelem, lágyindítás és újrabindulás elleni védelem
- Hajtóműház 90°-os lépésekben forgatva átszerelhető balkezes használathoz vagy daraboláshoz



18 V



| Műszaki adatok                    | Szarokcsiszoló<br>WEV 17-125 Quick Inox RT |
|-----------------------------------|--|
| Csiszolótárcsa-átmérő             | 125 mm                                     |
| Névleges teljesítményfelvétel     | 1.750 W                                    |
| Leadott teljesítmény              | 1.070 W                                    |
| Üresjárat fordulatszám            | 2.000 - 7.600 /min                         |
| Fordulatszám névleges terhelésnél | 7.600 /min                                 |
| Forgatónyomaték                   | 5 Nm                                       |
| Orsómenet                         | M 14                                       |
| Súly hálózati kábel nélkül        | 2,5 kg                                     |
| Kábelhossz                        | 4 m  |

| Szállítási terjedelem                      |        |
|--|--------|
| Rendelési szám                             | 601092 |
| Védőbura                                   | ■      |
| Támasztó alátét                            | ■      |
| M Quick szorító anyja                      | ■      |
| Metabo VibraTech (MVT) kiegészítő markolat | ■      |

#### A termék előnyei

- A specialista nagy forgatónyomatékkal és fordulatszám-szabályozással a nemesacél-megmunkáláshoz és az agresszív fiber tárcsákkal való munkavégzéshez
- Tökéletes ergonómia a karcsú markolatnak köszönhetően a maximális ellenőrzés és tartásra a könnyű fej feletti munkavégzés érdekében
- Metabo Marathon-Motor új hűtési- és szénkeferendszerrel a kétszer akkora élettartamért
- Vario-Tacho-Constamatic (VTC) teljes hullámú elektronika állítókerékkel: az anyaghoz illő fordulatszámmal való munkavégzés érdekében, amely terhelés alatt is konstans marad
- M-Quick rendszer a gombnyomásra történő szerszám nélküli tárcsacsere érdekében
- Szerszám nélküli állítható védőbura; elfordulásbiztosan rögzíthető
- Rezgésszegény Metabo VibraTech (MVT) kiegészítő markolat
- Metabo S-automatic mechanikus biztonsági kuplung: a piacon ismert legkisebb szintre csökkenti a visszacsapódást a tárcsa blokkolásakor – a maximális felhasználóvédelem és a munkában való gyors előrehaladás érdekében
- Elektronikus lágyindítás és újra elindulás elleni védelem
- Hajtóműház 90°-os lépésekben forgatva átszerelhető balkezes használathoz vagy daraboláshoz
- Kikapcsoló szénkefék a motor védelmére

| Műszaki adatok         | Akkus szarokcsiszoló<br>W 18 LTX 125 Quick Inox |
|------------------------|---|
| Akkuegység típusa      | Li-Ion / LiHD                                   |
| Akkuegység feszültsége | 18 V  |
| Csiszolótárcsa-átmérő  | 125 mm  |
| Üresjárat fordulatszám | 5.000 /min                                      |
| Orsómenet              | M 14  |
| Súly (akkuegységgel)   | 2,4 kg  |

| Szállítási terjedelem      |        |
|----------------------------|--------|
| Rendelési szám             | 600174 |
| Védőbura                   | ■      |
| Támasztó alátét            | ■      |
| Gyorsszorító anyja         | ■      |
| Kiegészítő markolat        | ■      |
| Porszűrő                   | ■      |
| akkuegység és töltő nélkül | ■      |

#### A termék előnyei

- Kifejezetten a nemesacél megmunkáláshoz optimalizált fordulatszám és forgatónyomaték a hideg csiszolás és a tökéletes finiselés érdekében
- Karcsú kivitelezés a fáradtságmentes munkavégzéshez a szűk szerkezeti elemeknél vagy fej feletti munkavégzésnél
- Metabo Quick a szerszám nélküli tárcsacserehez a gyorszorító anyának köszönhetően
- Szerszám nélküli állítható védőbura; elfordulásbiztosan rögzíthető
- Elforgatható akkuegység nehezen hozzáférhető helyeken való jobb munkavégzésre
- Túlterhelés elleni védelem: védi a motort a túlmelegedéstől
- Elektronikus lágyindítás a sima elindításhoz
- Újra elindulás elleni védelem: megakadályozza a véletlen beindulást áramkimaradás után
- Levehető és tisztítható porvédő szűrő a durva részecskékkel szembeni motorvédelem érdekében

#### »Unitized« vlies kompakt csiszolótányér - VKS



- Préselt vlies anyagból üvegszálal tányéron
- Felületek tisztításához és előpolírozásához, hegesztési varratok lecsiszolásához; csökkenti a munkalépések számát
- Acél övözetekhez, színes- és könnyűfémekhez, króm és nikkellacélokhöz, titánötvözetű acélokhoz
- Max. fordulatszám: 8.000 /min; 52 m/s
- Javasolt fordulatszám: 3.000 /min

| Átmérő x vastagság x furat mm | Szemcsézet   | Eladási egység / Csomagolási egység | Rendelési szám |
|-------------------------------|--------------|-------------------------------------|----------------|
| 125 x 22,23                   | nagyon finom | 1/1                                 | 626368000*     |
| 125 x 22,23                   | nagyon finom | 5/1                                 | 626417000      |

#### »Unitized« vlies kompakt csiszolótárcsák - VKS-ZK



- Több rétegű préselt vlies anyag, műgyantába öntött csiszoló szemcsébe mártva (cirkon szemcsézet)
- A csiszoló szemcse hozzáadásával a sorjátlanítástól egészen a puha és rugalmas finiselő munkákig. Alkalmas sorjátlanításhoz, hegesztési varratok elcsiszolásához, pontos tisztításhoz, letisztításhoz és felületek finiselő megmunkálásához.
- Acél övözetekhez, színes- és könnyűfémekhez, króm és nikkellacélokhöz, titánötvözetű acélokhoz
- Lehetséges a csiszolóanyag profilírozása a pontosabb munkavégzéshez. A megmunkálendő anyag nagyon csekély érdessége.
- Furat: 22,23 mm (sarokcsiszolóhoz)
- Max.: 10.000 /min; javasolt fordulatszám: 3.000 /min

| Átmérő x vastagság x furat mm | Szemcsézet | Eladási egység / Csomagolási egység | Rendelési szám |
|-------------------------------|------------|-------------------------------------|----------------|
| 125 x 6 x 22,23               | durva      | 1/5                                 | 626482000      |
| 125 x 6 x 22,23               | közepes    | 1/5                                 | 626483000      |

#### Kombinált lamellás csiszolótányérok - KLS



- Kiváló minőségű nemes szemcsézetű csiszolósövetből kiváló minőségű csiszoló vlies-zel kombinálva
- Az anyaglehardástól egészen a finom csiszolásig egy munkamenetben. Nagyon egyenletes csiszolási kép jó anyaglehardásnál.
- Hegesztési varratok megmunkálásához, mint pl. lecsiszolásához vagy utánpolírozásához. Enyhe karcolások és rongálódások eltávolításához a munkadarabon
- Alkalmas csiszoló-, tisztító- és lezáró munkálatokhoz nemesacélon, acélon, színes- és könnyűfémeken, titánötvözeteken.
- Maximális munkasebesség: 80 m/s
- Javasolt fordulatszám: 3.000 /min

| Átmérő x furat mm | Szemcsézet | Eladási egység / Csomagolási egység | Rendelési szám |
|-------------------|------------|-------------------------------------|----------------|
| 125 x 22,23       | durva      | 1/1                                 | 626369000*     |
| 125 x 22,23       | durva      | 5/1                                 | 626415000      |
| 125 x 22,23       | közepes    | 1/1                                 | 626370000*     |
| 125 x 22,23       | közepes    | 5/1                                 | 626416000      |

#### Lamellás csiszolótányérok



- Cirkon szemcsézetű minőségi osztály »Flexiamant Convex«
- Speciálisan kialakított lamellás csiszolótányér felfelé kerekített lamellákkal
- Csiszolóanyag: cirkon szemcsézet
- A különleges szerkezetének köszönhetően különösen jól használható sarokvarratok megmunkálásához; gyorsabb és hatékonyabb munkavégzés lehetséges; a felületi csiszoláshoz is alkalmazható
- Nagy lehordási teljesítmény hosszú élettartam mellett a cirkon szemcsézet alkalmazásának köszönhetően.
- Acél és nemesacél megmunkálásra alkalmas
- Egyenletes csiszolási kép; kényelmes csiszolás csekély vibrációval
- Maximális munkasebesség 80 m/s

| Átmérő x furat mm | Szemcsézet | Kivitel | Max. fordulatszám /perc | Eladási egység / Csomagolási egység | Rendelési szám |
|-------------------|------------|---------|-------------------------|-------------------------------------|----------------|
| 125 x 22,23       | P 40       | —       | 12.200                  | 1/10                                | 626462000      |
| 125 x 22,23       | P 60       | —       | 12.200                  | 1/10                                | 626463000      |
| 125 x 22,23       | P 80       | —       | 12.200                  | 1/10                                | 626464000      |

\* Önkiszolgáló csomagolás

#### Rendszertartozékok

Tartozékok → 177

Akkuegységek → 72



**Kerámia »Flexiamant Super Convex« minőségi osztály**

- Speciálisan kialakított lamellás csiszolótányér felfelé kerekített lamellákkal
- A különleges szerkezetének köszönhetően különösen jól használható sarokvarratok megmunkálásához; gyorsabb és hatékonyabb munkavégzés lehetséges; a felületi csiszoláshoz is alkalmazható
- Nagyon magas lehordási teljesítmény nagyon hosszú élettartam mellett a kerámia szemcsék alkalmazásának köszönhetően
- Hideg csiszolás a hőt rosszul vezető anyagoknál
- Acél és nemesacél megmunkálásához. A nagy terhelhetőség révén ideális az olyan extrém csiszolási munkákhoz, mint az ötvözött acélok, titánötvözetek, nikkel alapú ötvözetek, króm és króm-nikkel acélok valamint sárgaréz és bronz megmunkálásához is alkalmas.
- Egyenletes csiszolási kép; kényelmes csiszolás csekély vibrációval
- Maximális munkasebesség 80 m/s

| Átmérő x furat mm | Szemcsézet | Kivitel | Max. fordulatszám /perc | Eladási egység / Csomagolási egység | Rendelési szám |
|-------------------|------------|---------|-------------------------|-------------------------------------|----------------|
| 125 x 22,23       | P 60       |         | 12.200                  | 1/10                                | 626460000      |
| 125 x 22,23       | P 80       |         | 12.200                  | 1/10                                | 626461000      |

**Lamellás csiszológerekek**

**Kerámia »Flexiamant Super« minőségi osztály**

- Lamellás csiszológerek egyenes, profilú lamellákkal sarokvarratok megmunkálásához különösen alkalmas. A legyező formában, sugár alakban elrendezett, profilált lamellák remekül hozzáigazodnak a munkadarab alakjához. Ideálisan alkalmazható az egyenletes hegesztővarrat eléréséhez. A hajlított formának köszönhetően a nehezen hozzáférhető helyeken is alkalmazható.
- Nagy lehordási teljesítmény hosszú élettartam mellett a kerámia szemcsék alkalmazásának köszönhetően
- Kiemelkedő eredmények a felületi és peremcsiszolásoknál acélon és nemesacélon. A nagy terhelhetőség révén ideális az olyan extrém csiszolási munkákhoz, mint az ötvözött acélok, titánötvözetek, nikkel alapú ötvözetek, króm és króm-nikkel acélok valamint sárgaréz és bronz megmunkálásához is.
- Hideg csiszolás a hőt rosszul vezető anyagoknál
- Max. fordulatszám: 10.000 min-1

| Átmérő mm | Vastagság mm | Belső menet | Szemcsézet | Kivitel | Max. fordulatszám /perc | Eladási egység / Csomagolási egység | Rendelési szám |
|-----------|--------------|-------------|------------|---------|-------------------------|-------------------------------------|----------------|
| 125       | 8            | M 14        | P 40       |         | 10.000                  | 1/5                                 | 626470000      |
| 125       | 8            | M 14        | P 60       |         | 10.000                  | 1/5                                 | 626471000      |
| 125       | 8            | 5/8 "       | P 40       |         | 10.000                  | 1/5                                 | 626486000      |
| 125       | 8            | 5/8 "       | P 60       |         | 10.000                  | 1/5                                 | 626487000      |

**»Metabo Pyramid« tépőzárás csiszolólapok**

- A csiszolóanyagok 3-dimenziós felépítése (piramis alakú)
- Magas lehordási teljesítmény az ezzel egyidejű egyenletes és finom csiszolási kép mellett. Hosszú élettartam. Gyorsabb előrehaladás a szokásos csiszolószerszökökkel összehasonlítva a munkalépek számának jelentős csökkentésének köszönhetően.
- Karcolások, hengerre eltávolításához nemesfémen. Előkészítési polírozáshoz.
- Alkalmazható a fémipar minden területén; speciálisan nemesacélokhoz, titán-, kobalt-, nikkel-krómötvözetekhez.

| Átmérő mm | Szemcsézet    | Eladási egység | Rendelési szám |
|-----------|---------------|----------------|----------------|
| 125       | P 120 (A 160) | 5              | 626371000*     |
| 125       | P 280 (A 65)  | 5              | 626372000*     |
| 125       | P 400 (A 45)  | 5              | 626373000*     |
| 125       | P 600 (A 30)  | 5              | 626374000*     |
| 125       | P 1200 (A 16) | 5              | 626403000*     |
| 125       | P 2000 (A 6)  | 5              | 626404000*     |

**»Metabo Pyramid«-hoz tépőzárás támasztó tányérok**

- Tépőzárás kivitellel és rugalmas köztes csiszolással, formahabosított; polírozó- és csiszoló tartozékok felfogására
- Csiszolótányér polírozáshoz és közepesen nehéz csiszolási munkához. Különösen ajánlott Metabo Pyramid tépőzárás csiszolólapokhoz

| Belső menet | Átmérő mm | Vastagság mm | Eladási egység | Rendelési szám |
|-------------|-----------|--------------|----------------|----------------|
| 5/8 "       | 125       | 3            | 1              | 623298000*     |
| M 14        | 125       | 3            | 1              | 623300000*     |

**»Unitized« vlies tépőzárás kompakt tárcsák - VKS**

- Sajtott vlies anyag tépőzárral
- Felületek tisztításához és előpolírozásához, hegesztési varratok lecsiszolásához; csökkenti a munkalépek számát
- Acél övözetekhez, színes- és könnyűfémekhez, króm és nikkelacélokhoz, titánötvözetű acélokhoz

| Átmérő mm | Szemcsézet   | Eladási egység | Rendelési szám |
|-----------|--------------|----------------|----------------|
| 125       | nagyon finom | 1              | 626375000*     |

**Tisztító vliesek**

- Könnyű rozsa eltávolításához, festékek és lakkok fémről való lehordásához, hegesztési varratok, színesfémek, réz, alumínium és sárgaréz megtisztításához, acél csiszolásához és fa strukturálásához
- Maximális munkasebesség: 63 m/s
- Javasolt fordulatszám 115 mm-es átmérőnél: 2.900 /min, 125 mm-es átmérőnél: 2.700 /min



| Átmérő x furat mm | Eladási egység | Rendelési szám |
|-------------------|----------------|----------------|
| 115 x 22,23       | 1              | 624346000*     |
| 125 x 22,23       | 1              | 624347000*     |





**További tartozékok Inox sarokcsiszolókhöz**

|  | Rendelési szám |
|--|----------------|
| <b>Bécsi mészpor</b> <ul style="list-style-type: none"> <li>■ Síma felületek, különösen nemesacél, ezüst, sárgaréz, üveg és kerámia stb. tisztításához, ápolásához és polírozásához</li> <li>■ Tartalma: 300 g, szóródobozban</li> </ul>                     | 626399000      |
| <b>Nemesacél ragasztószalag</b> <ul style="list-style-type: none"> <li>■ A hegesztett nemesacél profilok gérbén történő csiszolásához.</li> <li>■ Méretek: 2,5 m x 40 x 0,15 mm</li> </ul>   | 626376000      |
| <b>3 db mikroszálas kendő, 380 x 380 mm</b> <ul style="list-style-type: none"> <li>■ Tisztításhoz, védőszerek és politúrok egyenletes elosztásához, maradék pasza és krém eltávolításához.</li> <li>■ Minden fémhez és kemény műanyaghoz alkalmas</li> </ul> | 626398000*     |
| <b>Nemesacél ápoló spray, 400 ml</b> <ul style="list-style-type: none"> <li>■ Felületek tisztításához, konzerválásához és lezárásához, különösen nemesacélok esetén</li> </ul>   | 626377000      |

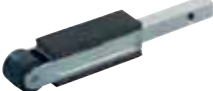



| Csiszolószalagkarok  |  | Rendelési szám |
|--|--|----------------|
|  | <b>1. csiszolószalagkar</b> <ul style="list-style-type: none"> <li>A gép alap felszereltsége. 6 x 457 mm-es és 13 x 457 mm-es csiszolószalagokhoz alkalmazható.</li> <li>Szűk helyek, sarokvarratok csiszolásához, peremek sorjázásához, hornyok közti területek csiszolásához horony és eresztékes lapoknál.</li> </ul> | 626379000*     |
|  | <b>2. csiszolószalagkar</b> <ul style="list-style-type: none"> <li>6x457 mm-es csiszolószalagokhoz alkalmazható.</li> <li>Szűk helyek, peremek csiszolásához, csövek sorjázásához, hornyok közti területek csiszolásához horony és eresztékes lapoknál.</li> </ul>   | 626380000*     |
|  | <b>3. csiszolószalagkar</b> <ul style="list-style-type: none"> <li>13 x 457 mm-es csiszolószalagokhoz alkalmazható</li> <li>Peremek csiszolásához, csövek sorjázásához, tompavarratok csiszolásához.</li> </ul>  | 626381000*     |
|  | <b>4. csiszolószalagkar</b> <ul style="list-style-type: none"> <li>19x457 mm-es csiszolószalagokhoz alkalmazható</li> <li>Peremek és felületek csiszolásához, valamint sugarak és átmenetek lecsiszolásához</li> </ul>   | 626382000*     |

| További tartozékok szalagsziszolókhöz  |   | Rendelési szám |
|--|---|----------------|
|    | <b>Keskenycsiszó adapter</b> <ul style="list-style-type: none"> <li>Csiszolószalag karok meghosszabbításához. 520 mm-es és 533 mm-es szalaghosszúságú csiszolószalagokkal való alkalmazáshoz.</li> </ul>  | 626378000      |
|  | <b>Bécsi mészpor</b> <ul style="list-style-type: none"> <li>Síma felületek, különösen nemesacél, ezüst, sárgaréz, üveg és kerámia stb. tisztításához, ápolásához és polírozásához</li> <li>Tartalma: 300 g, szóródobozban</li> </ul>                    | 626399000      |
|  | <b>3 db mikroszálás kendő, 380 x 380 mm</b> <ul style="list-style-type: none"> <li>Tisztításhoz, védőszerek és polítrók egyenletes elosztásához, maradék pasza és krém eltávolításához.</li> <li>Minden fémhez és kemény műanyaghoz alkalmas</li> </ul> | 626398000*     |
|  | <b>Nemesacél ápoló spray, 400 ml</b> <ul style="list-style-type: none"> <li>Felületek tisztításához, konzerválásához és lezárásához, különösen nemesacélok esetén</li> </ul>  | 626377000      |



#### Műszaki adatok

| Műszaki adatok                | Sarokvarratcsiszoló KNSE 9-150 készlet |
|-------------------------------|--|
| Névleges teljesítményfelvétel | 950 W                                  |
| Leadott teljesítmény          | 510 W                                  |
| Üresjárat fordulatszám        | 900 - 3.800 /min                       |
| Tárcsaátmérő                  | 150 mm                                 |
| Orsómenet                     | M 14                                   |
| Súly hálózati kábel nélkül    | 2,7 kg                                 |
| Kábelhossz                    | 4 m                                    |

#### Szállítási terjedelem

| Rendelési szám  | 602265 |
|---|--------|
| Védőbura  | ■      |
| Támasztó alátét   | ■      |
| Körmősanya  | ■      |
| Kiegészítő markolat                                     | ■      |
| Körmöskulcs   | ■      |
| Imbuszkulcs   | ■      |
| 1 db vliés kompakt tárcsa (150x6x25,4 mm; közepes)      | ■      |
| 1 db Vlies kompakt tárcsa (150x6x25,4 mm; nagyon finom) | ■      |
| 2 db Vlies kompakt tárcsa (150x3x25,4 mm; közepes)      | ■      |
| 1 db profil reszelő (2 db csiszolópapír csikkal)        | ■      |
| Acéllemez hordtáska                                     | ■      |

#### A termék előnyei

- Nagyon lapos építésű sarokvarratcsiszoló a nemesacél sarokvarratok megmunkálásához a szűk köztes helyeken
- Nagy áthúzó erejű az effektív munkavégzéshez a kettős áttételű hajtóműnek köszönhetően
- Metabo Marathon-Motor szabadalmaztatott porvédelemmel a hosszú élettartam érdekében
- Vario-Constamatic (VC) teljes hullámú elektronika állítókerékkel: az anyaghoz illő fordulatszámmal való munkavégzéshez, amely terhelés mellett megközelítőleg konstans marad
- Robosztus bolygóhajtómű a különösen hosszú élettartam érdekében
- Szerszám nélkül állítható, levehető védőburkolat
- Alacsony karbantartás igényű szalaghajtás a hosszú élettartam érdekében
- Túlterhelés elleni védelem: védi a motort a túlmelegedéstől
- Elektronikus lágyindítás a sima elindításhoz
- Újra elindulás elleni védelem: megakadályozza a véletlen beindulást áramkimaradás után
- Kikapcsoló szénkefék a motor védelmére

#### Rendszertartozékok

Tartozékok → 184

Akkuegységek → 72

# 18 V

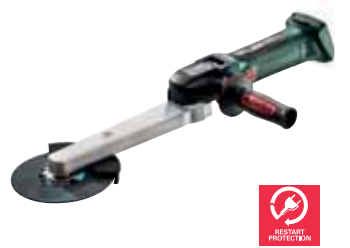

#### Műszaki adatok

| Műszaki adatok         | Akkus sarokvarratcsiszoló KNSE 9-150 készlet |
|------------------------|--|
| Akkuegység típusa      | Li-Ion / LiHD                                |
| Akkuegység feszültsége | 18 V   |
| Üresjárat fordulatszám | 3.800 /min                                   |
| Tárcsaátmérő           | 150 mm                                       |
| Orsómenet              | M 14   |
| Súly (akkuegységgel)   | 3 kg   |

#### Szállítási terjedelem

| Rendelési szám             | 600191 |
|----------------------------|--------|
| Védőbura                   | ■      |
| Támasztó alátét            | ■      |
| Körmősanya                 | ■      |
| Kiegészítő markolat        | ■      |
| Porszűrő                   | ■      |
| Körmöskulcs                | ■      |
| Imbuszkulcs                | ■      |
| akkuegység és töltő nélkül | ■      |

#### A termék előnyei

- Nagyon lapos akkus sarokvarratcsiszoló nemesacél sarokvarratok megmunkálásához a szűk köztes helyeken
- Robosztus motor a hosszú élettartam érdekében
- Szerszám nélkül állítható, levehető védőburkolat
- Alacsony karbantartás igényű szalaghajtás a hosszú élettartam érdekében
- Elforgatható akkuegység nehezen hozzáférhető helyeken való jobb munkavégzésre
- Levehető és tisztítható porvédő szűrő a durva részecskékkel szembeni motorvédelem érdekében
- Túlterhelés elleni védelem: védi a motort a túlmelegedéstől
- Elektronikus lágyindítás a sima elindításhoz
- Újra elindulás elleni védelem: megakadályozza a véletlen beindulást áramkimaradás után

## »Unitized« vlies kompakt tárcsák - VKS



- Sajtolt vlies
- Felületek tisztításához és előpolírozásához, hegesztési varratok lecsiszolásához; csökkenti a munkalépések számát
- Acél övzetekhez, színes- és könnyűfémekhez, króm és nikkellacélokhhoz, titánötvözetű acélokhhoz
- A vlies kompakt tárcsa a profilráspollyal (626396000) profilálható
- Legnagyobb munkasebesség: 60 m/s
- Maximális fordulatszám: 6.000 /min
- Javasolt fordulatszám: 3.000 /min

| Átmérő x vastagság x furat mm | Szemcsézet   | Eladási egység | Rendelési szám |
|-------------------------------|--------------|----------------|----------------|
| 150 x 3 x 25,4                | közepes      | 1              | 626400000*     |
| 150 x 6 x 25,4                | nagyon finom | 1              | 626401000*     |
| 150 x 6 x 25,4                | közepes      | 1              | 626402000*     |



## Filc tárcsa



- VA acélok és nemvas fémek polírozásához, mindig polírozó pasztával együtt használva
- Legnagyobb munkasebesség: 31 m/s
- Maximális fordulatszám: 3.900 /min
- Javasolt fordulatszám: 600-1.100 /min

| Átmérő x vastagság x furat mm | Szemcsézet | Eladási egység | Rendelési szám |
|-------------------------------|------------|----------------|----------------|
| 150 x 5 x 25,4                | lágý       | 1              | 626395000*     |

## További tartozékok sarokvarrat-csiszolókhöz

|  | Rendelési szám |
|--|----------------|
|  <p><b>Bécsi mészpor</b></p> <ul style="list-style-type: none"> <li>■ Síma felületek, különösen nemesacél, ezüst, sárgaréz, üveg és kerámia stb. tisztításához, ápolásához és polírozásához</li> <li>■ Tartalma: 300 g, szóródobozban</li> </ul>                     | 626399000      |
|  <p><b>3 db mikroszálás kendő, 380 x 380 mm</b></p> <ul style="list-style-type: none"> <li>■ Tisztításhoz, védőszerek és politúrok egyenletes elosztásához, maradék pasza és krém eltávolításához.</li> <li>■ Minden fémhez és kemény műanyaghoz alkalmas</li> </ul> | 626398000*     |
|  <p><b>Nemesacél ápoló spray, 400 ml</b></p> <ul style="list-style-type: none"> <li>■ Felületek tisztításához, konzerválásához és lezárásához, különösen nemesacélok esetén</li> </ul>   | 626377000      |



## Műszaki adatok

## Palástcsiszoló gép SE 17-200 RT készlet

|                               |                  |
|-------------------------------|------------------|
| Névleges teljesítményfelvétel | 1.700 W          |
| Leadott teljesítmény          | 1.070 W          |
| Üresjárat fordulat/szám       | 800 - 3.000 /min |
| Forgatónyomaték               | 17 Nm            |
| Orsómenet                     | M14              |
| Csiszolótest-átmérő           | 100 - 200 mm     |
| Csiszolótest szélesség        | 50 - 100 mm      |
| Súly hálózati kábel nélkül    | 2,9 kg           |
| Kábelhossz                    | 4 m              |

## Szállítási terjedelem

| Rendelési szám  | 602259500 | 602259000 |
|---|-----------|-----------|
| Kiegészítő markolat   | ■         | ■         |
| 1 db gumi henger (átmérő 90x100 mm)                         | ■         |           |
| 3 db csiszolószalag (átmérő 90x100 mm; P80)                 | ■         |           |
| 1 db vlies csiszolókerék (átmérő 105x100 mm; P280)          | ■         |           |
| 1 db lamellás csiszolókerék (átmérő 105x100 mm; P80)        | ■         |           |
| 1 db lamellás/vlies csiszolókerék (átmérő 105x100 mm; P180) | ■         |           |
| Acéllemez hordtáska   | ■         |           |

## A termék előnyei

- Nagy teljesítményű palástcsiszoló pl. nemesfém csiszolásához, palástcsiszoláshoz, kefe munkákhoz és fényesre polírozásához
- Maximális produktivitás az erős 1700 Wattos motornak és a nagy húzóerőt biztosító bolygóhajtóműnek köszönhetően
- Tökéletes ergonómia a vkarcú markolatnak köszönhetően az optimális vezetés és fáradtságmentes munkavégzés érdekében
- A védőlemez és a kiegészítő markolat gyors és szerszám nélküli átállításához
- Metabo Marathon-Motor szabadalmaztatott porvédelemmel a hosszú élettartam érdekében
- Vario-Tacho-Constamatic (VTC) teljes hullámú elektronika állítókerékkel: az anyaghoz illő fordulatszámmal való munkavégzés érdekében, amely terhelés alatt is konstans marad
- Orsóreteszelés és szerszám nélküli szorítóanya a gyors tartozékcseréhez
- Nyugodt járású, alakzáró felfogó túske az egyenletes csiszolási képhez
- Túlterhelés elleni védelem: védi a motort a túlmelegedéstől
- Elektronikus lágyindítás a sima elindításhoz
- Újra elindulás elleni védelem: megakadályozza a véletlen beindulást áramkimaradás után
- Kikapcsoló szénkefék a motor védelmére

## Rendszertartozékok

Tartozékok → 186

Akkuegységek → 72

18 V



## Műszaki adatok

## Akkus palástcsiszoló gép S 18 LTX 115

|                         |               |
|-------------------------|---------------|
| Akkuegység típusa       | Li-Ion / LiHD |
| Akkuegység feszültsége  | 18 V          |
| Üresjárat fordulat/szám | 3.000 /min    |
| Orsómenet               | M 14          |
| Csiszolótest-átmérő     | 100 - 200 mm  |
| Csiszolótest szélesség  | 50 - 100 mm   |
| Súly (akkuegységgel)    | 3,1 kg        |

## Szállítási terjedelem



| Rendelési szám             | 600154 |
|----------------------------|--------|
| Kiegészítő markolat        | ■      |
| Porszűrő                   | ■      |
| akkuegység és töltő nélkül | ■      |

## A termék előnyei

- Kompakt akkus palástcsiszoló pl. nemesfém csiszolásához, palástcsiszoláshoz, kefélezéshez és nemesacél fényesre polírozásához
- Robusztus motor a hosszú élettartam érdekében
- Orsóreteszelés és szerszám nélküli szorítóanya a gyors tartozékcseréhez
- A védőlemez és a kiegészítő markolat gyors és szerszám nélküli átállításához
- Nyugodt járású, alakzáró hengerfelfogó túske az egyenletes csiszolási képhez
- Elforgatható akkkuegység nehezen hozzáférhető helyeken való jobb munkavégzésre
- Levehető és tisztítható porvédő szűrő a durva részecskékkel szembeni motorvédelem érdekében
- Túlterhelés elleni védelem: védi a motort a túlmelegedéstől
- Elektronikus lágyindítás a sima elindításhoz
- Újra elindulás elleni védelem: megakadályozza a véletlen beindulást áramkimaradás után



## Gumi hengerek

|  |   |                                    |
|--|---|------------------------------------|
|  | <b>Gumi henger</b><br>■ Csiszolószalagok és csiszolóhüvelyek alkalmazásához. A csiszolószalagokat / csiszolóhüvelyeket a hengerre kell tolni és a centrifugális erő biztosan tartja azokat.<br>Átmérő: 90 mm<br>Szélesség: 100 mm   | <b>Rendelési szám</b><br>623470000 |
|  | <b>Gumi henger, felfújható</b><br>■ Csiszolószalagok és csiszolóhüvelyek alkalmazásához. A csiszolószalagokat / csiszolóhüvelyeket a hengerre kell tolni. A levegő mennyiségét a hengerben individuálisan a megmunkáláshoz igazíthatják.<br>■ Ideális a kontúrok könnyebb megmunkálásához<br>Átmérő: 90 mm<br>Szélesség: 100 mm | 623542000                          |

## 90 x 100 mm-es csiszolószalagok

| Átmérő mm  | Szélesség mm  | Szemcsézet | Eladási egység | Rendelési szám |
|--|---|------------|----------------|----------------|
|  | <b>Csiszolószalagok, cirkon szemcsézet, 90x100 mm</b><br>■ Anyag: cirkon szemcsézet P 40, 60, 80, 120 szemcsézetttség esetén / normális szemcsézet P 220 szemcsézetttség esetén<br>■ Alkalmazható bármilyen fémhez, valamint rozsdamentes acélhoz is<br>■ Karcolások eltávolítására és hegesztési varratok lecsiszolására<br>■ Csak a 623470000 gumi hengerrel együtt használható<br>■ Maximális munkasebesség: 30 m/s; javasolt: 20m/s |            |                |                |
| 90   | 100   | P 40       | 10             | 623512000      |
| 90   | 100   | P 60       | 10             | 623473000      |
| 90   | 100   | P 80       | 10             | 623474000      |
| 90   | 100   | P 120      | 10             | 623475000      |
| 90   | 100   | P 220      | 10             | 623476000      |

|  |  |               |   |            |
|--|--|---------------|---|------------|
|  | <b>»Metabo Pyramid« csiszolószalagok, 90 x 100 mm-es</b><br>■ Alkalmazható a fémipar minden területén, speciálisan rozsdamentes acélok/nemesacél megmunkálásához<br>■ A csiszolóanyagok 3-dimenziós felépítése (piramis alakú). Magas lehordási teljesítmény ezzel egyidőben egyenletes és finom csiszolási kép az egész élettartam alatt.<br>■ Gyorsabb haladás; jelentősen csökkenti a munkafázisok számát a szokásos csiszolóanyagokkal összehasonlítva<br>■ Max. fordulatszám: 6.400 /min; javasolt fordulatszám: 4.200 /min |               |   |            |
| 90   | 100  | P 120 (A 160) | 5 | 626405000* |
| 90   | 100  | P 280 (A 65)  | 5 | 626406000* |
| 90   | 100  | P 400 (A 45)  | 5 | 626407000* |
| 90   | 100  | P 600 (A 30)  | 5 | 626408000* |
| 90   | 100  | P 1200 (A 16) | 5 | 626409000* |
| 90   | 100  | P 2000 (A 6)  | 5 | 626410000* |

## Vlies csiszológűrűk

|  | ■ Karcolások és oxidrétegek eltávolítására, mattításra, szatinálására, sorjátlanításra és finom csiszolásra<br>■ Csak a gumi hengerrel együtt<br>■ Max. fordulatszám: 6.400 /min; javasolt fordulatszám: 3.200 /min |         |                |                |
|--|---|---------|----------------|----------------|
| Átmérő mm  | Szélesség mm  | Kivitel | Eladási egység | Rendelési szám |
| 90   | 100   | durva   | 2              | 623519000      |
| 90   | 100   | közepes | 2              | 623495000      |
| 90   | 100   | finom   | 2              | 623496000      |

## Lamellás csiszolóhengerek



- Rozsda, oxidrétegek és karcolások eltávolítására
- Fémek strukturálására és szatinálására
- Max. fordulatszám: 5.800 /min; javasolt fordulatszám: 3.200 /min

| Átmérő mm | Szélesség mm | Szemcsézet | Eladási egység | Rendelési szám |
|-----------|--------------|------------|----------------|----------------|
| 105       | 100          | P 40       | 1              | 623477000      |
| 105       | 100          | P 60       | 1              | 623513000      |
| 105       | 100          | P 80       | 1              | 623479000      |
| 105       | 100          | P 120      | 1              | 623480000      |
| 105       | 100          | P 180      | 1              | 623481000      |
| 105       | 100          | P 240      | 1              | 623482000      |

## Lamellás/vlies csiszolóhengerek



- Nemes szemcsés csiszolólamellák szemcsés vliessel kombinálva
- Fémek mattítására, szálcsiszolására és karcolásainak eltávolítására
- Faanyagok régi festék és glettretegeinek eltávolítására és csiszolására
- Max. fordulatszám: 5.600 /min; javasolt fordulatszám: 2.900 /min

| Átmérő mm | Szélesség mm | Szemcsézet | Eladási egység | Rendelési szám |
|-----------|--------------|------------|----------------|----------------|
| 105       | 100          | P 60       | 1              | 623483000      |
| 105       | 100          | P 80       | 1              | 623484000      |
| 105       | 100          | P 180      | 1              | 623485000      |
| 105       | 50           | P 60       | 1              | 623526000      |
| 105       | 50           | P 80       | 1              | 623527000      |
| 105       | 50           | P 180      | 1              | 623528000      |

## Vlies csiszolóhengerek



- Rugalmas, szemcsés nejlón vlies nemesacél és nemvas fémek hologrammentes mattításához, szatinálásához és polírozásához
- Fához, finom rostok eltávolításához
- Max. fordulatszám: 5.600 /min; javasolt fordulatszám: 2.900 /min, átmérő: 115 mm: 2.600 /min

| Átmérő mm | Szélesség mm | Szemcsézet | Eladási egység | Rendelési szám |
|-----------|--------------|------------|----------------|----------------|
| 105       | 100          | P 60       | 1              | 623486000      |
| 105       | 100          | P 80       | 1              | 623487000      |
| 105       | 100          | P 180      | 1              | 623488000      |
| 105       | 100          | P 280      | 1              | 623514000      |
| 115       | 100          | P 400      | 1              | 623468000      |
| 115       | 100          | P 600      | 1              | 623469000      |
| 115       | 100          | P 900      | 1              | 623494000      |

## Hullámos vlies csiszolóhengerek



- A nemesfém felületek és nemvas fém anyagok átmenetmentes mattításához és palástcsiszolásához
- Apró karcolások eltávolításához és felületek tisztításához
- Elasztikus szemcsés nejlón vlies hullámos elrendezésben a magon
- Maximális fordulatszám: 5.900 /min; javasolt fordulatszám: 3.000 /min

| Átmérő mm | Szélesség mm | Szemcsézet | Eladási egység | Rendelési szám |
|-----------|--------------|------------|----------------|----------------|
| 100       | 100          | P 180      | 1              | 623567000      |

## Kemény vlies csiszolóhengerek



- Hegesztési varratok tisztításához, salakanyag eltávolításhoz (révétlenítéséhez)
- Rozsda, oxidrétegek és festékek eltávolítására
- Erőtéljes hosszirányú csiszolás VA-acélon
- Maximális fordulatszám: 5.400 /min; javasolt fordulatszám: 2.800 /min

| Átmérő mm | Szélesség mm | Szemcsézet | Eladási egység | Rendelési szám |
|-----------|--------------|------------|----------------|----------------|
| 110       | 100          | P 46       | 1              | 623525000      |

## Gumi csiszolóhengerek



- SIC csiszoló szemcsével átszótt gumikeverék
- Kis karcolások eltávolításához. VA-acélok és nemvas fémek világosan csillogó, dekoratív hosszanti csiszolásához.
- Maximális fordulatszám: 2.700 /min; javasolt fordulatszám: 1.400 /min

| Átmérő mm | Szélesség mm | Szemcsézet | Eladási egység | Rendelési szám |
|-----------|--------------|------------|----------------|----------------|
| 105       | 100          | P 60       | 1              | 623510000      |
| 105       | 100          | P 180      | 1              | 623499000      |

## Polírozó gyűrűk



## Szízál polírozó gyűrűk

- Acél és nemesacélok előpolírozásához és polírozásához a fehér színű fényező paszta (623520000) használatával
- Maximális fordulatszám: 6.100 /min; javasolt fordulatszám: 1.900 /min

Átmérő: 100 mm  
Széles: 15 mm  
Kivitel: impregnált  
Eladási egység: 5 db

Rendelési szám  
623507000



## Vlies polírozó gyűrű

- Nemvas fémek előpolírozásához és polírozásához a barna polírozó paszta (623522000) használatával
- Maximális fordulatszám: 6.100 /min; javasolt fordulatszám: 1.900 /min

Átmérő: 100 mm  
Szélesség: 10 mm  
Kivitel: kemény  
Eladási egység: 8

623508000



## Vlies polírozó gyűrű

- Minden fém magasfényű polírozásához a kék színű polírozó (623524000) paszta használatával
- Maximális fordulatszám: 6.100 /min; javasolt fordulatszám: 1.900 /min

Átmérő: 100 mm  
Szélesség: 10 mm  
Kivitel: puha  
Eladási egység: 8

623509000

## Polírozó paszták



## Fehér polírozó paszta

- Acél és nemesacél előpolírozásához és polírozásához
- Súly: 250 g

Rendelési szám  
623520000



## Barna polírozó paszta

- Nemvas fémek előpolírozására és polírozására
- Súly: 250 g

623522000



## Kék polírozó paszta

- Minden fém magasfényű polírozásához
- Súly: 250 g

623524000

## Acéldrót körkefék

- Fémek rozsdátlanítására, sorjátlanítására és tisztítására
- Éggyűrűk puha részeinek eltávolítása fában
- Maximális fordulatszám: 6.000 /min; javasolt fordulatszám: 3.000 - 4.500 /min



| Átmérő mm | Szélesség mm | Huzalvastagság | Rendelési szám |
|-----------|--------------|----------------|----------------|
| 100       | 70           | 0,27 mm        | 623501000      |

## Acéldrót körkefe, Inox

- Rozsdamentes huzalból. Hegesztési varratok tisztításához, sorjátlanításhoz, rozsdátlanításhoz, érdesítéshez.
- Maximális fordulatszám: 6.000 /min; javasolt fordulatszám: 2.400 - 3.900 /min



| Átmérő mm | Szélesség mm | Huzalvastagság | Rendelési szám |
|-----------|--------------|----------------|----------------|
| 100       | 70           | 0,20 mm        | 623503000      |

## Műanyag körkefe

- Rugalmas, szemcsés körkefe fémek érdesítésére és sorjátlanítására
- Rusztikus hatás elérésére fánál
- Maximális fordulatszám: 6.000 /min; javasolt fordulatszám: 2.400 - 3.900 /min



| Átmérő mm | Szélesség mm | Rendelési szám |
|-----------|--------------|----------------|
| 100       | 70           | 623505000      |

## Fiber körkefe

- Faanyagokon történő alkalmazáshoz. Pácolt faanyagok polírozásához.
- Matt hatású felületekhez. Portalanítás és tisztítás.
- Maximális fordulatszám: 6.000 /min; javasolt fordulatszám: 2.400 - 3.900 /min



| Átmérő mm | Szélesség mm | Rendelési szám |
|-----------|--------------|----------------|
| 100       | 100          | 623506000      |

## Távtartó gyűrűk



## 3 db távtartó gyűrű

- Szélesség-kiegyenlítésre csiszolóhengerek, kefék, polírozó gyűrűk használatakor

Rendelési szám  
623511000

## Csiszolószalag-vezető görgő



## Csiszolószalag-vezető görgő

- Bordázott felülettel a csúszásmentes munkához csiszolószalagokkal, csiszoló vliesszel és filcshalaggal
- Átmérő: 85 mm  
Szélesség: 70 mm

Rendelési szám

623529000

## Ragasztószalag



## Ragasztószalag

- A csiszolószalagok újbóli lezárásához

Rendelési szám

623530000

## Vlies szalagok



- Zárt csőszerkezetek finomcsiszolásához ill. polírozásához
- "Gomblyukas zárral" visszazárható
- Csak a 623529000 sz. csiszolószalag-vezető görgővel együtt

| Hossz mm | Szélesség mm | Kivitel      | Eladási egység | Rendelési szám |
|----------|--------------|--------------|----------------|----------------|
| 660      | 30           | durva        | 3              | 623536000      |
| 660      | 30           | közepes      | 3              | 623537000      |
| 660      | 30           | finom        | 3              | 623538000      |
| 660      | 30           | Nagyon finom | 3              | 623539000      |

## Filc szalag



## Filc szalag

- Zárt csőszerkezetek polírozási munkáihoz is
- Mindkét oldalon használható
- "Gomblyukas zárral" visszazárható
- Csak a 623529000 sz. csiszolószalag-görgővel együtt

Hossz: 600 mm  
Szélesség: 30 mm  
Eladási egység: 1 db

Rendelési szám

623541000

## 50 mm-es védőbura, felfogótüskével együtt



- A védőbúrát és a felfogótüskét speciálisan az 50 mm széles lamellás / vliess csiszolókeretek és vliess csiszolókeretek használatára alakították ki. Ezzel lehetővé válik a peremhez közeli munkavégzés.

Rendelési szám

50 mm-es védőbura, 5/8" felfogótüskével együtt

626413000

50 mm-es védőbura, M 14-es felfogókével együtt

626414000

## Nemesacél ragasztószalag



## Nemesacél ragasztószalag

- A hegesztett nemesacél profilok gérben történő csiszolásához.
- Méretek: 2,5 m x 40 x 0,15 mm

Rendelési szám

626376000

## Mikroszálás kendő



## 3 db mikroszálás kendő, 380 x 380 mm

- Tisztításhoz, védőszerek és polítrók egyenletes elosztásához, maradék pasza és krém eltávolításához.
- Minden fémhez és kemény műanyaghoz alkalmas

Rendelési szám

626398000\*

## Nemesacél ápoló spray



## Nemesacél ápoló spray, 400 ml

- Felületek tisztításához, konzerválásához és lezárásához, különösen nemesacélok esetén

Rendelési szám

626377000

## Bécsi mézpor



## Bécsi mézpor

- Síma felületek, különösen nemesacél, ezüst, sárgaréz, üveg és kerámia stb. tisztításához, ápolásához és polírozásához
- Tartalma: 300 g, szóródobozban

Rendelési szám

626399000





| Műszaki adatok                | Csőcsiszoló<br>RBE 9-60 készlet |
|-------------------------------|---------------------------------|
| Névleges teljesítményfelvétel | 900 W                           |
| Leadott teljesítmény          | 470 W                           |
| Szalagsebesség üresjáratban   | 8 - 14 m/s                      |
| Csiszolószalag méretek        | 30 x 533 mm                     |
| Max. csőátmérő                | 60 mm                           |
| Átkarolási szög               | 190 °                           |
| Súly hálózati kábel nélkül    | 3,1 kg                          |
| Kábelhossz                    | 4 m                             |

**Szállítási terjedelem**

| Rendelési szám                                     | 602183 |
|--|--------|
| 10 db cirkon csiszolószalag (30x533 mm; P80)       | ■      |
| 2 db Pyramid csiszolószalag (30x533 mm; P280/A65)  | ■      |
| 2 db Pyramid csiszolószalag (30x533 mm; P400/A45)  | ■      |
| 2 db Pyramid csiszolószalag (30x533 mm; P600/A30)  | ■      |
| 2 db Pyramid csiszolószalag (30x533 mm; P1200/A16) | ■      |
| 3 db vlies szalag (30x533 mm; közepes)             | ■      |
| Acéllemez hordtáska                                | ■      |

**A termék előnyei**

- Kompakt csőcsiszoló gép nagy szalagsebességgel a nemesacél csövek termékeny megmunkálásához
- Nagy 190°-os átkarolási szög a toldat nélküli felülethez
- Metabo Marathon-Motor szabadalmaztatott porvédelemmel a hosszú élettartam érdekében
- Vario-Constamatic (VC) teljes hullámú elektronika állítókerékkel: az anyaghoz illő fordulatszámmal való munkavégzéshez, amely terhelés mellett megközelítőleg konstans marad
- Szerszám nélküli csiszolószalag-csere és beállítható szalagvezetés
- Elektronikus túlterhelés elleni védelem a hosszú élettartam érdekében
- Elektronikus lágyindítás a sima elindításhoz
- Újra elindulás elleni védelem: megakadályozza a véletlen beindulást áramkimaradás után
- Kikapcsoló szénkefék a motor védelmére

**Rendszertartozékok**

Tartozékok → 194

Akkuegységek → 72

18 V



| Műszaki adatok              | Akkus csőcsiszoló<br>RB 18 LTX 60 |
|-----------------------------|-----------------------------------|
| Akkuegység típusa           | Li-Ion / LIHD                     |
| Akkuegység feszültsége      | 18 V                              |
| Szalagsebesség üresjáratban | 9,2 m/s                           |
| Csiszolószalag méretek      | 30 x 533 mm                       |
| Max. csőátmérő              | 60 mm                             |
| Átkarolási szög             | 190 °                             |
| Súly (akkuegységgel)        | 3,3 kg                            |

**Szállítási terjedelem**

| Rendelési szám             | 600192 |
|----------------------------|--------|
| Porszűrő                   | ■      |
| akkuegység és töltő nélkül | ■      |

**A termék előnyei**

- Kompakt akkus csőcsiszoló a nemesacél csövek gyors és flexibilis megmunkálásához
- Nagy 190°-os átkarolási szög a toldat nélküli felülethez
- Robusztus motor a hosszú élettartam érdekében
- Szerszám nélküli csiszolószalag-csere és beállítható szalagvezetés
- Elforgatható akkkuegység nehezen hozzáférhető helyeken való jobb munkavégzésre
- Levehető és tisztítható porvédő szűrő a durva részecskékkel szembeni motorvédelem érdekében
- Túlterhelés elleni védelem: védi a motort a túlmelegedéstől
- Elektronikus lágyindítás a sima elindításhoz
- Újra elindulás elleni védelem: megakadályozza a véletlen beindulást áramkimaradás után



| Műszaki adatok                | Csőcsiszoló<br>RBE 15-180 készlet |
|-------------------------------|-----------------------------------|
| Névleges teljesítményfelvétel | 1.550 W                           |
| Leadott teljesítmény          | 940 W                             |
| Szalagsebesség üresjáratban   | 8,4 - 28 m/s                      |
| Csiszolószalag méretek        | 40 x 760 mm                       |
| Max. csőátmérő                | 180 mm                            |
| Átkarolási szög               | 270 °                             |
| Súly hálózati kábel nélkül    | 3,4 kg                            |
| Kábelhossz                    | 4 m                               |

**Szállítási terjedelem**

| Rendelési szám                                     | 602243 |
|--|--------|
| Kiegészítő markolat                                | ■      |
| 10 db cirkon csiszolószalag (40x760 mm; P80)       | ■      |
| 2 db Pyramid csiszolószalag (40x760 mm; P280/A65)  | ■      |
| 2 db Pyramid csiszolószalag (40x760 mm; P400/A45)  | ■      |
| 2 db Pyramid csiszolószalag (40x760 mm; P600/A30)  | ■      |
| 2 db Pyramid csiszolószalag (40x760 mm; P1200/A16) | ■      |
| 3 db vlies szalag (40x760 mm közepes)              | ■      |
| Acéllemez hordtáska                                | ■      |

**A termék előnyei**

- Nagy áthúzóerejű csőcsiszoló nagyobb nemesacél csövek megmunkálásához is
- Nagy 270°-os átkarolási szög a varrat nélküli felület és gyors munkateljesítményhez
- Metabo Marathon-Motor szabadalmaztatott porvédelemmel a hosszú élettartam érdekében
- Vario-Tacho-Constamatic (VTC) teljes hullámú elektronika állítókerékkel: az anyaghoz illő fordulatszámmal való munkavégzés érdekében, amely terhelés alatt is konstans marad
- Gumival bevont hajtógörgő: csökkenti a csiszolószalag átcsúszását
- Szerszám nélküli csiszolószalag-csere és beállítható szalagvezetés
- Túlterhelés elleni védelem: védi a motort a túlmelegedéstől
- Elektronikus lágyindítás a sima elindításhoz
- Újra elindulás elleni védelem: megakadályozza a véletlen beindulást áramkimaradás után
- Kikapcsoló szénkefék a motor védelmére

**Rendszertartozékok**

Tartozékok → 194

## Normál szemcsézetű csiszolószalagok



- A fémipar minden területén használható. Rugalmas csiszolószövet, sűrűn szórt stabil pamutvászon alapon.
- Jó lehordási teljesítmény. Egyenletes csiszolási kép.
- Javasolt kerületi sebesség: 25-35 m/s

| Méret mm | Szemcsézet | Eladási egység | Rendelési szám |
|----------|------------|----------------|----------------|
| 30 x 533 | P 120      | 10             | 626279000*     |
| 30 x 533 | P 180      | 10             | 626280000*     |
| 30 x 533 | P 240      | 10             | 626281000*     |
| 30 x 533 | P 320      | 10             | 626282000*     |
| 30 x 533 | P 400      | 10             | 626283000*     |
| 40 x 760 | P 120      | 10             | 626300000*     |
| 40 x 760 | P 180      | 10             | 626301000*     |
| 40 x 760 | P 240      | 10             | 626302000*     |
| 40 x 760 | P 320      | 10             | 626303000*     |
| 40 x 760 | P 400      | 10             | 626304000*     |

## Cirkon szemcsézetű csiszolószalagok



- A fémipar minden területén alkalmazható, speciálisan a rozsdamentes acélok/nemesacélok megmunkálásához. Nagy teljesítményű csiszolószalag, sűrűn szórt pamutvászon alapon.
- Magas lehordási teljesítmény. Egyenletes csiszolási kép.
- Acél és nemesacél durva csiszolásához és sorjátlanításához
- Javasolt kerületi sebesség: 25-35 m/s

| Méret mm | Szemcsézet | Eladási egység | Rendelési szám |
|----------|------------|----------------|----------------|
| 30 x 533 | P 60       | 10             | 626284000*     |
| 30 x 533 | P 80       | 10             | 626285000*     |
| 30 x 533 | P 120      | 10             | 626286000*     |
| 40 x 760 | P 60       | 10             | 626305000*     |
| 40 x 760 | P 80       | 10             | 626306000*     |
| 40 x 760 | P 120      | 10             | 626307000*     |

## Kerámiaszemcsés csiszolószalagok



- A fémipar minden területén alkalmazható, speciálisan a rozsdamentes acélok/nemesacélok megmunkálásához. Rugalmas, nagy teljesítményű csiszolószalag, félig nyíltan szórt pamutvászon alapon.
- Rendkívül nagy lehordási teljesítmény extrém hosszú élettartam mellett az önlező kerámia szemcséknek köszönhetően. Egyenletes csiszolási kép és a lehető legjobb csiszolási eredmények.
- Kontúrok, profilok stb. elő- és záró csiszolásához
- Javasolt kerületi sebesség: 25-35 m/s nemesacélhoz
- Javasolt kerületi sebesség: 20-30 m/s nemvas fémekhez
- Javasolt kerületi sebesség: 5-10 m/s magas hőmérsékletnek ellenálló Ni-/Co acélokhoz

| Méret mm | Szemcsézet | Eladási egység | Rendelési szám |
|----------|------------|----------------|----------------|
| 40 x 760 | P 60       | 10             | 626308000*     |
| 40 x 760 | P 80       | 10             | 626309000*     |
| 40 x 760 | P 120      | 10             | 626310000*     |

## »Metabo Pyramid« csiszolószalagok



- Alkalmazható a fémipar minden területén, speciálisan rozsdamentes acélok/nemesacél megmunkálásához
- A csiszolóanyagok 3-dimenziós felépítése (piramis alakú). Magas lehordási teljesítmény ezzel egyidőben egyenletes és finom csiszolási kép az egész élettartam alatt.
- Gyorsabb haladás; jelentősen csökkenti a munkafázisok számát a szokásos csiszolóanyagokkal összehasonlítva
- Speciálisan az enyhén és erőteljesen profilozott elemek megmunkálásához való termék a nemesacéliparban.
- Javasolt kerületi sebesség: 2,7-8,5 m/s

| Méret mm | Szemcsézet    | Eladási egység | Rendelési szám |
|----------|---------------|----------------|----------------|
| 30 x 533 | P 120 (A 160) | 5              | 626290000*     |
| 30 x 533 | P 280 (A 65)  | 5              | 626291000*     |
| 30 x 533 | P 400 (A 45)  | 5              | 626292000*     |
| 30 x 533 | P 600 (A 30)  | 5              | 626293000*     |
| 30 x 533 | P 1200 (A 16) | 5              | 626294000*     |
| 30 x 533 | P 2000 (A6)   | 5              | 626295000*     |
| 40 x 760 | P 120 (A 160) | 5              | 626311000*     |
| 40 x 760 | P 280 (A 65)  | 5              | 626312000*     |
| 40 x 760 | P 400 (A 45)  | 5              | 626313000*     |
| 40 x 760 | P 600 (A 30)  | 5              | 626314000*     |
| 40 x 760 | P 1200 (A 16) | 5              | 626315000*     |
| 40 x 760 | P 2000 (A6)   | 5              | 626316000*     |

## Vlies szalagok



- Csiszoló, tisztító és lezáró munkálatokhoz. karcolások, elszíneződések és oxidációs réteg eltávolításához.
- A hegesztési varratok előkészítéséhez, lecsiszolásához és utánpolírozásához
- Javasolt kerületi sebesség: 25-30 m/s acélhoz
- Javasolt kerületi sebesség: 15-25 m/s nemesacélhoz
- Javasolt kerületi sebesség: 30-40 m/s puha nemvas fémekhez
- Javasolt kerületi sebesség: 5-15 m/s magas hőmérsékletnek ellenálló Ni-/ Co ötvözetekhez







| Méret mm | Szemcsézet   | Eladási egység | Rendelési szám |
|----------|--------------|----------------|----------------|
| 30 x 533 | durva        | 3              | 626296000*     |
| 30 x 533 | közepes      | 3              | 626297000*     |
| 30 x 533 | nagyon finom | 3              | 626298000*     |
| 40 x 760 | durva        | 3              | 626319000*     |
| 40 x 760 | közepes      | 3              | 626320000*     |
| 40 x 760 | nagyon finom | 3              | 626322000*     |

## Filc szalag



- VA acélok és nemvas fémek polírozásához, mindig polírozó pasztával együtt használva
- Javasolt kerületi sebesség: 10-20 m/s

| Méret mm | Szemcsézet | Eladási egység | Rendelési szám |
|----------|------------|----------------|----------------|
| 30 x 533 | lágú       | 1              | 626299000*     |
| 40 x 760 | lágú       | 1              | 626323000*     |

| Polírozó paszták   |  | Rendelési szám |
|--|--|----------------|
|    | <b>Fehér polírozó paszta</b><br>■ Acél és nemesacél előpolírozásához és polírozásához<br>Súly: 250 g   | 623520000      |
|    | <b>Barna polírozó paszta</b><br>■ Nemvas fémek előpolírozására és polírozására<br>Súly: 250 g  | 623522000      |
|    | <b>Kék polírozó paszta</b><br>■ Minden fém magassfényű polírozásához<br>Súly: 250 g  | 623524000      |
| További tartozékok csőcsiszolókhoz   |  | Rendelési szám |
|    | <b>Bécsi mészpor</b><br>■ Síma felületek, különösen nemesacél, ezüst, sárgaréz, üveg és kerámia stb. tisztításához, ápolásához és polírozásához<br>■ Tartalma: 300 g, szóródobozban                    | 626399000      |
|  | <b>3 db mikroszálás kendő, 380 x 380 mm</b><br>■ Tisztításhoz, védőszerek és polítrók egyenletes elosztásához, maradék pasza és krém eltávolításához.<br>■ Minden fémhez és kemény műanyaghoz alkalmas | 626398000*     |
|  | <b>Nemesacél ápoló spray, 400 ml</b><br>■ Felületek tisztításához, konzerválásához és lezárásához, különösen nemesacélok esetén  | 626377000      |



További  
fém megmunkálás



# Egyenescsiszoló: karcsú kialakítás, nagy teljesítmény.

Ahol fém szerkezetek készülnek, ott nem hiányozhat a robusztus egyenescsiszoló. A Metabo innovatív erős gépei minden felhasználásnál maximális produktivitással és pontossággal szolgálnak. Akár vezetékes, akár akkus kivitelben – a Metabo egyenescsiszolói a piac legkarcsúbb és legkompaktabb gépei közé tartoznak. Számos biztonsági funkció, mint pl. az újra elindulás elleni védelem vagy az elektronikus biztonsági lekapcsolás, védi a felhasználót és a gépet.

### Kompakt és könnyű

A csupán 195 mm kerületű markolattal a Metabo egyenescsiszolói a piac legkarcsúbb gépei közé tartoznak. A különösen nagy teljesítmény ellenére az egyenescsiszolók súlya csupán 1,7 kg.



**Vario-Constamatic (VC) elektronika**  
az anyaghoz illő fordulatszámmal való munkavégzéshez, amely terhelés mellett is megközelítőleg konstans marad

### Biztonság és robusztusság

Alumínium présöntvény hajtóműház a gép hosszú élettartamához.

Egy levehető gumi védőborítás gondoskodik a kényelmes és biztonságos munkavégzésről.



**Metabo Marathon-Motor**  
Robusztus és a szabadalmaztatott porvédelemnek köszönhetően hosszú élettartamú.

### A lehető legnagyobb pontosság

az edzett és csiszolt precíziós befogópatronnak köszönhetően az alkalmazott betétszerszámok optimális körfutása érdekében

### Elektronikus biztonsági lekapcsolás

Azonnal kikapcsolja a gépet, ha a szerszám blokkolt.

GE 950 G Plus



### Egyedülállóan robusztus és nyugodt járású

Az új bolygóhajtómű gondoskodik a nagy forgatónyomatékról a rendkívül kompakt kialakítás mellett.



### Egyedülállóan produktív: orsórögzítés

A hajtóművet egyszerűen egy gombnyomással rögzíthetjük, és csupán egy kulccsal cserélhetjük a betétszerszámot.



### Gazdag tartozékprogram

A rendelhető tartókerettel és a flexibilis tengellyel az egyenescsiszoló akár helyhez kötötten is biztonságosan használható.

# 18 V



### Műszaki adatok

|                        | Akkus egyenescsiszoló GA 18 LTX | Akkus egyenescsiszoló GPA 18 LTX | Akkus egyenescsiszoló GA 18 LTX G |
|------------------------|---------------------------------|----------------------------------|-----------------------------------|
| Akkuegység típusa      | Li-Ion / LiHD                   | Li-Ion / LiHD                    | Li-Ion / LiHD                     |
| Akkuegység feszültsége | 18 V                            | 18 V                             | 18 V                              |
| Üresjárat fordulatszám | 25.000 /min                     | 25.000 /min                      | 6.000 /min                        |
| A befogó nyak átmérője | 43 mm                           | 43 mm                            | 43 mm                             |
| A befogópatron mérete  | 6 mm                            | 6 mm                             | 6 mm                              |
| Súly (akkuegységgel)   | 2,1 kg                          | 2,1 kg                           | 2,2 kg                            |

### Szállítási terjedelem

| Rendelési szám                         | 600638 | 600621 | 600639 |
|--|--------|--------|--------|
| Befogópatron, 6 mm-es                  | ■      | ■      | ■      |
| Gumi védőburkolat                      | ■      | ■      | ■      |
| Porszűrő                               | ■      | ■      | ■      |
| Villáskulcs                            | ■      | ■      | ■      |
| 2 db Li-Power akkuegység (18 V/5,2 Ah) | ■      |        |        |
| Töltő - ASC 30-36 V »AIR COOLED«       | ■      |        |        |
| Műanyag hordtáska                      | ■      |        |        |
| MetaLoc kofferbetét                    |        | ■      |        |
| akkuegység és töltő nélkül             |        | ■      | ■      |
| Kiegészítő markolat                    |        |        | ■      |

### A termék előnyei

- Biztonsági tolókapcsoló Totman funkcióval: biztonságos kezelés az ergonomikusan beépített, csúszásmentes szerkezetű kapcsolónak köszönhetően
- Nagy forgatónyomaték és kompakt kialakítás a robusztus bolygóhajtóműnek köszönhetően

- Tengelyrögzítés az egyszerű szerszámcserehez
- A motor elektronikus biztonsági leállítása a betétszerszámok blokkolásakor a biztonságos munkavégzéshez
- Újra elindulás elleni védelem: megakadályozza a véletlen beindulást áramkimaradás után
- Túlterhelés elleni védelem: védi a motort a túlmelegedéstől
- Levehető gumi védőburkolat a kényelmes és biztonságos munkavégzéshez
- Karcsú kialakítás az optimális kezelhetőség érdekében
- Precíziós befogópatron a tökéletes körfutáshoz
- Akkuegységek a töltésszint ellenőrzését szolgáló kapacitáskijelzővel

### Rendszertartozékok

Tartozékok → 202

Akkuegységek → 72



| Műszaki adatok                    | Egyenescsiszoló<br>GE 710 Compact | Egyenescsiszoló<br>GE 710 Plus | Egyenescsiszoló<br>GEP 710 Plus |
|-----------------------------------|-----------------------------------|--------------------------------|---------------------------------|
| Üresjárat fordulatszám            | 13.000 - 34.000 /min              | 10.000 - 30.500 /min           | 10.000 - 30.500 /min            |
| Névleges teljesítményfelvétel     | 710 W                             | 710 W                          | 710 W                           |
| Leadott teljesítmény              | 430 W                             | 430 W                          | 430 W                           |
| Fordulatszám névleges terhelésnél | 24.000 /min                       | 24.000 /min                    | 24.000 /min                     |
| A befogó nyak átmérője            | 43 mm                             | 43 mm                          | 43 mm                           |
| A befogópatron mérete             | 6 mm                              | 6 mm                           | 6 mm                            |
| Súly hálózati kábel nélkül        | 1,4 kg                            | 1,6 kg                         | 1,6 kg                          |
| Kábelhossz                        | 4 m                               | 4 m                            | 4 m                             |

#### Szállítási terjedelem

| Rendelési szám        | 600615 | 600616 | 600617 |
|-----------------------|--------|--------|--------|
| Befogópatron, 6 mm-es | ■      | ■      | ■      |
| 2 db villáskulcs      | ■      |        |        |
| Gumi védőburkolat     |        | ■      | ■      |
| 1 db villáskulcs      |        | ■      | ■      |

#### A termék előnyei

- Különösen kézreálló a rövid kialakításnak köszönhetően
- Hosszú csiszolóorsó - ideális a nehezen hozzáférhető helyeken való munkavégzéshez
- Tengelyrögzés az egyszerű szerszámcserehez
- Alumínium-présöntvény hajtóműház a gép hosszú élettartama érdekében
- Levehető gumi védőburkolat a kényelmes és biztonságos munkavégzéshez
- Hosszú csiszolóorsó - ideális a nehezen hozzáférhető helyeken való munkavégzéshez
- Tengelyrögzés az egyszerű szerszámcserehez
- Alumínium-présöntvény hajtóműház a gép hosszú élettartama érdekében
- Levehető gumi védőburkolat a kényelmes és biztonságos munkavégzéshez
- Biztonsági tolókapcsoló Totman funkcióval: biztonságos kezelés az ergonomikusan beépített, csúszásmentes szerkezetű kapcsolónak köszönhetően
- Vario-Constamatic (VC)-elektronika az anyaghoz illő fordulatszámmal való munkavégzéshez, amely terhelés mellett is szinte konstans marad
- Fordulatszám-választó állítókerék
- A motor elektronikus biztonsági leállítása a betétszerszámok blokkolásakor a biztonságos munkavégzéshez
- Újra elindulás elleni védelem: megakadályozza a véletlen beindulást áramkimaradás után
- Elektronikus túlterhelés elleni védelem a hosszú élettartam érdekében
- Precíz befogó nyak a helyhez kötött alkalmazáshoz
- Karcsú kialakítás az optimális kezelhetőség érdekében
- Precíziós befogópatron a tökéletes körfutáshoz
- Metabo Marathon-Motor szabadalmaztatott porvédelemmel a hosszú élettartam érdekében

#### Rendszertartozékok

Tartozékok → 202



| Műszaki adatok                    | Egyenescsiszoló<br>GE 950 G Plus | Egyenescsiszoló<br>GEP 950 G Plus |
|-----------------------------------|----------------------------------|-----------------------------------|
| Üresjárat fordulatszám            | 2.500 - 8.700 /min               | 2.500 - 8.700 /min                |
| Névleges teljesítményfelvétel     | 950 W                            | 950 W                             |
| Leadott teljesítmény              | 510 W                            | 510 W                             |
| Fordulatszám névleges terhelésnél | 7.200 /min                       | 7.200 /min                        |
| A befogó nyak átmérője            | 43 mm                            | 43 mm                             |
| A befogópatron mérete             | 6 mm                             | 6 mm                              |
| Súly hálózati kábel nélkül        | 1,7 kg                           | 1,7 kg                            |
| Kábelhossz                        | 4 m                              | 4 m                               |

#### Szállítási terjedelem

| Rendelési szám        | 600618 | 600627 |
|-----------------------|--------|--------|
| Befogópatron, 6 mm-es | ■      | ■      |
| Gumi védőburkolat     | ■      | ■      |
| Kiegészítő markolat   | ■      | ■      |
| 1 db villáskulcs      | ■      | ■      |

#### A termék előnyei

- Biztonsági tolókapcsoló Totman funkcióval: biztonságos kezelés az ergonomikusan beépített, csúszásmentes szerkezetű kapcsolónak köszönhetően
- Nagy forgatónyomaték és kompakt kialakítás a robusztus bolygóhajtóműnek köszönhetően
- Tengelyrögzés az egyszerű szerszámcserehez
- Alumínium-présöntvény hajtóműház a gép hosszú élettartama érdekében
- Vario-Constamatic (VC)-elektronika az anyaghoz illő fordulatszámmal való munkavégzéshez, amely terhelés mellett is szinte konstans marad
- Fordulatszám-választó állítókerék
- A motor elektronikus biztonsági leállítása a betétszerszámok blokkolásakor a biztonságos munkavégzéshez
- Újra elindulás elleni védelem: megakadályozza a véletlen beindulást áramkimaradás után
- Elektronikus túlterhelés elleni védelem a hosszú élettartam érdekében
- Precíz befogó nyak a helyhez kötött alkalmazáshoz
- Levehető gumi védőburkolat a kényelmes és biztonságos munkavégzéshez
- Karcsú kialakítás az optimális kezelhetőség érdekében
- Precíziós befogópatron a tökéletes körfutáshoz
- Metabo Marathon-Motor szabadalmaztatott porvédelemmel a hosszú élettartam érdekében
- A specialista: Könnyen kezelhető csiszoló különösen nagy forgatónyomatékkal; ideális belső és külső felületek csiszolásához lamellás csiszolókkal együtt alkalmazva (lásd a tartozékokat)

#### Rendszertartozékok

Tartozékok → 202

## Minden alkalmazásra kész: Rendszer megoldások egyenescsiszolókhöz.

Mindegy, hogy finom sorjákat kell eltávolítani, vagy nehezen hozzáférhető helyeken szeretne felületet csiszolni, mi a megfelelő egyenescsiszolóval szolgálhatunk az Ön számára. A gépek a karcsú szerkezetükkel és az olyan részletekkel hatnak meggyőzően, mint pl. az orsóreteszelés az egyszerű és gyors szerszámcseré érdekében. Egy átfogó, a különböző egyenescsiszolókhöz illő tartozékprogram pontos és gyors munkavégzést tesz lehetővé a legkülönbözőbb alkalmazási területeken.

**Flexibilis tengelyek**



Rendelési szám  
627609000



Rendelési szám  
630980000

**Magas fordulatszám**



GE 710 Compact  
Rendelési szám: 600615



GE 710 Plus  
Rendelési szám: 600616



GA 18 LTX  
Rendelési szám: 600638

**Keményfém-maró**



**Korund alapú csiszolócsapok**



lásd a következő oldalon: 207

**Befogó keretek**



Rendelési szám  
628329000

**Nagy forgatónyomaték**



GE 950 G Plus  
Rendelési szám: 600618

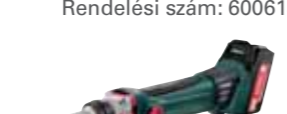

GA 18 LTX G  
Rendelési szám: 600639

**Lamellás csiszológerekek**



lásd a következő oldalon: 208

### Mindig a tartozékához megfelelő feszítő fogó

| Egyenes csiszolókhöz |                | Flexibilis tengelyhez<br>630980000 |                | Flexibilis tengelyhez<br>627609000 |                |
|----------------------|----------------|------------------------------------|----------------|------------------------------------|----------------|
| Befogó furat         | Rendelési szám | Befogó furat                       | Rendelési szám | Befogó furat                       | Rendelési szám |
| 6 mm                 | 630820000      | 6 mm                               | 630977000      | 6 mm                               | 630714000      |
| 8 mm                 | 631946000      | 8 mm                               | 630979000      | 3 mm                               | 630715000      |
| 3 mm                 | 631947000      | 3 mm                               | 630976000      |                                    |                |
| 1/8" (3,18 mm)       | 631948000      |                                    |                |                                    |                |
| 1/4" (6,35 mm)       | 631949000      |                                    |                |                                    |                |

## Keményfém marók

- Keményfém fej a legjobb minőségű kobaltötvözetből
- Speciálisan edzett acél szár
- Speciális réz forrasztó anyag a biztos kötéshez
- A forrasztás helyének 100%-os ellenőrzése

### Hullámformájú kialakítás

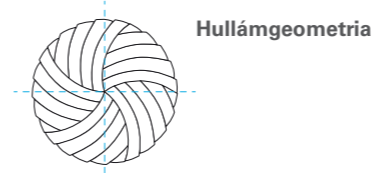

A keményfém maró gömb kialakítású fogazattal hullámgeometriában készül; ezzel jobb a lehordási képesség a szerszám csúcán.

### A formák és alkalmazások áttekintése

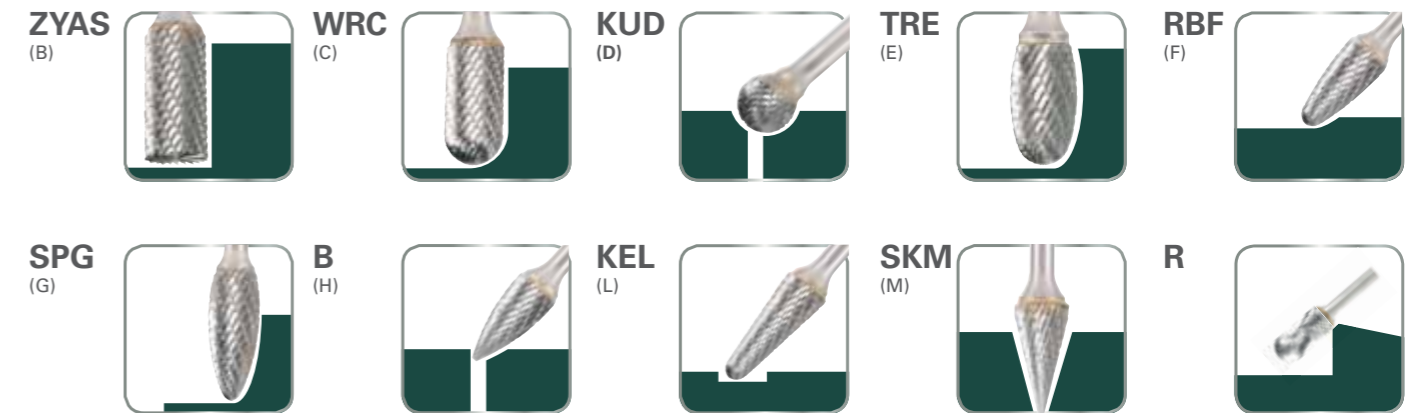

### Vágósebességre vonatkozó javaslatok a különböző nyersanyagcsoportoknál:

|                             | Nyersanyagcsoport   | Fogazás                                 | Vágási sebesség |
|-----------------------------|---|---|-----------------|
| acél és öntött nyersanyagok | nem keményített, nem nemesített acélok 1.200 N/mm <sup>2</sup> -ig (< 35 HRC) | keresztfogazat<br>MX                    | 450 - 600 m/min |
|                             | edzett, nemesített acélok 1.200 N/mm <sup>2</sup> felett (> 35 HRC)           | keresztfogazat<br>MX                    | 250 - 350 m/min |
| nemesacélok                 | rozsdá- és saválló acélok   | keresztfogazat<br>MX                    | 250 - 350 m/min |
| nemvas fémek                | puha nemvas fémek   | alumíniumhoz kialakított fogazat<br>ALU | 600 - 900 m/min |
|                             | magas hőmérsékletnek ellenálló nyersanyagok                                   | keresztfogazat<br>MX                    | 300 - 450 m/min |
| öntöttvas nyersanyagok      | szürkeöntvény<br>gömbgrafitos öntöttvas                                       | keresztfogazat<br>MX                    | 450 - 600 m/min |

**Példa:** Nyersanyagcsoport: nemesacél  
Fogazat: kereszt / MX Vágási sebesség: 250 - 350 m/min  
Marócsapfej átmérője: 8 mm **Javasolt fordulatszám tartomány: 10.000 - 14.000 /min**

### Javasolt fordulatszám tartomány:

| Fejátmérő (mm) | Vágási sebességek (m/min) |        |        |        |        |        |
|----------------|---------------------------|--------|--------|--------|--------|--------|
|                | 250                       | 300    | 350    | 450    | 600    | 900    |
|                | Fordulatszámok (min-1)    |        |        |        |        |        |
| 6              | 13.000                    | 16.000 | 19.000 | 24.000 | 32.000 |        |
| 8              | 10.000                    | 12.000 | 14.000 | 18.000 | 24.000 |        |
| 9,6            | 8.000                     | 10.000 | 12.000 | 15.000 | 20.000 |        |
| 12,7           | 6.000                     | 7.500  | 9.000  | 11.000 | 15.000 | 23.000 |



## Marók

## Keménységű marók

- Keménységű maró keresztfogazattal általános alkalmazásokhoz. A keresztfogazat kényelmes munkavégzést és jobb ellenőrzést tesz lehetővé. A jobb vágási tulajdonság révén megnövekszik az anyaglefordás. Szinte minden fémhez alkalmas, mint pl. edzett, nem edzett acél, rozsdamentes acél, titán, sárgaréz, réz, öntöttvas, bronz.
- Alkalmazási példák: sorjátlanítás, kontúrmegmunkálás, felületmegmunkálás, nehezen hozzáférhető helyek kimarása, hegyes szögek megmunkálása

|  | Fejátmérő mm | Munkahossz mm | Teljes hossz mm | Szárátmérő mm | Fogazás        | Rendelési szám |
|--|--------------|---------------|-----------------|---------------|----------------|----------------|
| <b>Henger alakú maró, ZYAS alak (homlokfogazattal)</b><br>Általános alkalmazásokhoz. Ideális belső kontúrokhoz.  |              |               |                 |               |                |                |
| <b>ZYAS</b>  | 6            | 18            | 50              | 6             | keresztfogazat | 628341000*     |
|  | 8            | 20            | 64              | 6             | keresztfogazat | 628342000*     |
|  | 10           | 20            | 64              | 6             | keresztfogazat | 628343000*     |
|  | 12           | 25            | 70              | 6             | keresztfogazat | 628344000*     |
| <b>Hengerelt marók, WRC alak</b><br>Felületek, kontúrok és sugarak megmunkálásához.  |              |               |                 |               |                |                |
| <b>WRC</b>   | 6            | 18            | 50              | 6             | keresztfogazat | 628345000*     |
|  | 8            | 20            | 64              | 6             | keresztfogazat | 628346000*     |
|  | 10           | 20            | 64              | 6             | keresztfogazat | 628347000*     |
|  | 12           | 25            | 70              | 6             | keresztfogazat | 628348000*     |
| <b>Gömb alakú marók, KUD alak</b><br>Kontúrok megmunkálásához és belső furatok sorjátlanításához. Kifejezetten a nehezen hozzáférhető helyek kimarásához alkalmazható. |              |               |                 |               |                |                |
| <b>KUD</b>   | 6            | 5             | 50              | 6             | keresztfogazat | 628349000*     |
|  | 8            | 6             | 52              | 6             | keresztfogazat | 628350000*     |
|  | 10           | 8             | 54              | 6             | keresztfogazat | 628351000*     |
|  | 12           | 11            | 56              | 6             | keresztfogazat | 628352000*     |
| <b>Csepp alakú marók, TRE alak</b><br>Általános alkalmazásokhoz.   |              |               |                 |               |                |                |
| <b>TRE</b>   | 6            | 10            | 50              | 6             | keresztfogazat | 628372000*     |
|  | 8            | 15            | 60              | 6             | keresztfogazat | 628373000*     |
|  | 10           | 16            | 60              | 6             | keresztfogazat | 628402000*     |
|  | 12           | 22            | 67              | 6             | keresztfogazat | 628374000*     |
| <b>Kerek ívű marók, RBF alak</b><br>Szűk munkadarabok megmunkálására.  |              |               |                 |               |                |                |
| <b>RBF</b>   | 6            | 18            | 50              | 6             | keresztfogazat | 628353000*     |
|  | 8            | 20            | 65              | 6             | keresztfogazat | 628354000*     |
|  | 10           | 20            | 64              | 6             | keresztfogazat | 628355000*     |
|  | 12           | 25            | 70              | 6             | keresztfogazat | 628356000*     |
| <b>Hegyes ív alakú marók, SPG alak</b><br>Hegyes szögek megmunkálásához.   |              |               |                 |               |                |                |
| <b>SPG</b>   | 6            | 18            | 50              | 6             | keresztfogazat | 628357000*     |
|  | 8            | 20            | 64              | 6             | keresztfogazat | 628358000*     |
|  | 10           | 20            | 64              | 6             | keresztfogazat | 628359000*     |
|  | 12           | 25            | 70              | 6             | keresztfogazat | 628360000*     |
| <b>Láng alakú marók, B-alakú</b><br>Általános alkalmazásokhoz.   |              |               |                 |               |                |                |
| <b>B</b>   | 6            | 14            | 50              | 6             | keresztfogazat | 628361000*     |
|  | 8            | 20            | 64              | 6             | keresztfogazat | 628362000*     |
|  | 10           | 20            | 65              | 6             | keresztfogazat | 628363000*     |
|  | 12           | 32            | 77              | 6             | keresztfogazat | 628364000*     |

\* Önkiszolgáló csomagolás

|  | Fejátmérő mm | Munkahossz mm | Teljes hossz mm | Szárátmérő mm | Fogazás        | Rendelési szám |
|--|--------------|---------------|-----------------|---------------|----------------|----------------|
| <b>kerekkúp alakú marók, KEL forma</b><br>Nehezen hozzáférhető helyek megmunkálásához. |              |               |                 |               |                |                |
| <b>KEL</b>   | 6            | 18            | 50              | 6             | keresztfogazat | 628401000*     |
|  | 8            | 25            | 70              | 6             | keresztfogazat | 628365000*     |
|  | 10           | 30            | 76              | 6             | keresztfogazat | 628366000*     |
|  | 12           | 32            | 77              | 6             | keresztfogazat | 628367000*     |

|  | Fejátmérő mm | Munkahossz mm | Teljes hossz mm | Szárátmérő mm | Fogazás        | Rendelési szám |
|--|--------------|---------------|-----------------|---------------|----------------|----------------|
| <b>Hegyeskúp alakú marók, SKM alak</b><br>Nehezen hozzáférhető helyek megmunkálásához. Ideális modellezéshez. A kúpos kialakításnak köszönhetően fokozatmentes átmérő marható. |              |               |                 |               |                |                |
| <b>SKM</b>   | 6            | 20            | 50              | 6             | keresztfogazat | 628368000*     |
|  | 8            | 18            | 64              | 6             | keresztfogazat | 628369000*     |
|  | 10           | 20            | 64              | 6             | keresztfogazat | 628370000*     |
|  | 12           | 22            | 71              | 6             | keresztfogazat | 628371000*     |

|   | Fejátmérő mm | Munkahossz mm | Teljes hossz mm | Szárátmérő mm | Fogazás          | Rendelési szám |
|---|--------------|---------------|-----------------|---------------|------------------|----------------|
| <b>Sugármaró</b><br>Egyedülálló sugármaró, speciális ívstruktúrával. A speciálisan kifejlesztett vezetőrendszer megakadályozza a szerszám lecsúszását. Ezzel ideálisan alkalmas finom ívekhez éles sarkokon/ peremeken és jól vezethető az éles sarkokon. A speciális vájatgeometriának köszönhetően (átfedő szabvány fogazat a maró középpontjában) finom marás végezhető minden felületen, nagy lefordási teljesítmény hosszú élettartam mellett. A sima homlok felület segít a maró vezetésénél és védi a felületeket rongálódástól. Speciálisan a sugármarók gyártásához kifejlesztve az olyan kemény nyersanyagok esetén, mint az acél, nemesacél, öntöttvas, titán, bronz, réz, sárgaréz stb. |              |               |                 |               |                  |                |
| <b>R</b>  | 6            | 16            | 70              | 6             | egyszerű fogazat | 628378000*     |
|   | 12           | 16            | 70              | 6             | egyszerű fogazat | 628378000*     |



## Keménységű maró alumíniumhoz

- Keménységű maró speciális alumíniumhoz kialakított fogazattal olyan puha, hosszú forgácsú nyersanyagok megmunkálásához, mint alumínium és műanyagok. Az alumínium fogazat nagy forgáctérfogatot és nagy lefordást tesz lehetővé nyugodt működés mellett.
- Alkalmazási példák: sorjátlanítás, kontúrmegmunkálás, felületmegmunkálás, nehezen hozzáférhető helyek kimarása, hegyes szögek megmunkálása

|  | Fejátmérő mm | Munkahossz mm | Teljes hossz mm | Szárátmérő mm | Fogazás                          | Rendelési szám |
|--|--------------|---------------|-----------------|---------------|----------------------------------|----------------|
| <b>Henger alakú marók, ZYAS alak/ alumínium (homlokfogazattal)</b><br>Ideális belső kontúrokhoz és általános alkalmazásokhoz |              |               |                 |               |                                  |                |
| <b>ZYAS</b>  | 6            | 25            | 70              | 6             | alumíniumhoz kialakított fogazat | 628375000*     |
|  | 12           | 25            | 70              | 6             | alumíniumhoz kialakított fogazat | 628375000*     |
| <b>Hengerelt marók, WRC alak/ alumínium</b><br>Felületek, kontúrok és sugarak megmunkálásához                                |              |               |                 |               |                                  |                |
| <b>WRC</b>   | 6            | 25            | 70              | 6             | alumíniumhoz kialakított fogazat | 628377000*     |
|  | 12           | 25            | 70              | 6             | alumíniumhoz kialakított fogazat | 628377000*     |
| <b>Kúp alakú marók, KUD alak / alumínium</b><br>Kontúrok megmunkálásához és belső furatok sorjátlanításához                  |              |               |                 |               |                                  |                |
| <b>KUD</b>   | 6            | 11            | 56              | 6             | alumíniumhoz kialakított fogazat | 628376000*     |
|  | 12           | 11            | 56              | 6             | alumíniumhoz kialakított fogazat | 628376000*     |

## Keményfém maró készletek











- Keményfém maró keresztfogazattal általános alkalmazásokhoz. A keresztfogazat kényelmes munkavégzést és jobb ellenőrzést tesz lehetővé. A jobb vágási tulajdonság révén megnő az anyaglefordás. Szinte minden fémhez alkalmas, mint pl. edzett, nem edzett acél, rozsdamentes acél, titán, sárgaréz, réz, öntöttvas, bronz.
- Alkalmazási példák: sorjátlanítás, kontúrmegmunkálás, felületmegmunkálás, nehezen hozzáférhető helyek kimarása, hegyes szögek megmunkálása

|  | Rendelési szám |
|--|----------------|
|  <p><b>Keményfém maró készlet</b><br/>Tartalom:<br/>1 x rendelési sz.: fejméret x munkahossz x teljes hossz, szártméret, alak<br/>1 x 628343000: ZYAS 102064, hengeres/ B-alakú<br/>1 x 628347000: WRC 102064, hengerelt/ C-alakú<br/>1 x 628351000: KUD 100854, gömb/ D-alakú<br/>1 x 628402000: TRE 101660, ellipszis/ E-alakú<br/>1 x 628359000: SPG 102064, hegyes ív/ G-alakú</p>   | 628403000*     |
|  <p><b>Keményfém maró készlet</b><br/>Tartalom:<br/>1 x rendelési sz.: fejméret x munkahossz x teljes hossz, szártméret, alak<br/>1 x 628343000: ZYAS 102064, hengeres/ B-alakú<br/>1 x 628344000: ZYAS 122570, hengeres/ B-alakú<br/>1 x 628347000: WRC 102064, hengerelt/ C-alakú<br/>1 x 628348000: WRC 122570, hengerelt/ C-alakú<br/>1 x 628352000: KUD 121156, gömb/ D-alakú<br/>1 x 628402000: TRE 101660, ellipszis/ E-alakú<br/>1 x 628356000: RBF 122570, kerek ív/ F-alakú<br/>1 x 628359000: SPG 102064, hegyes ív/ G-alakú<br/>1 x 628360000: SPG 122570, hegyes ív/ G-alakú<br/>1 x 628367000: KEL 123277, kerek kúp/ L-alakú</p>  | 628404000*     |
|  <p><b>Keményfém maró prezentáció</b><br/>Tartalom:<br/>2 x rendelési sz.: fejméret x munkahossz x összhossz, szártméret, alak<br/>2 x 628341000: ZYAS 061850, hengeres/ B-alakú<br/>2 x 628345000: WRC 061850, hengerelt/ C-alakú<br/>2 x 628353000: RBF 061850, kerek ív/ F-alakú<br/>2 x 628357000: SPG 061850, hegyes ív/ G-alakú<br/>2 x 628401000: KEL 061850, kerek kúp/ L-alakú<br/>2 x 628346000: WRC 082064, hengerelt/ C-alakú<br/>2 x 628354000: RBF 082065, kerek ív/ F-alakú<br/>2 x 628358000: SPG 082064, hegyes ív/ G-alakú<br/>2 x 628365000: KEL 082570, kerek kúp/ L-alakú<br/>2 x 628343000: ZYAS 102064, hengeres/ B-alakú<br/>2 x 628347000: WRC 102064, hengerelt/ C-alakú<br/>2 x 628355000: RBF 102064, kerek ív/ F-alakú<br/>2 x 628359000: SPG 102064, hegyes ív/ G-alakú<br/>2 x 628366000: KEL 103076, kerek kúp/ L-alakú<br/>2 x 628344000: ZYAS 122570, hengeres/ B-alakú<br/>1 x 628348000: WRC 122570, hengerelt/ C-alakú<br/>2 x 628356000: RBF 122570, kerek ív/ F-alakú<br/>2 x 628360000: SPG 122570, hegyes ív/ G-alakú<br/>2 x 628367000: KEL 123277, kerek kúp/ L-alakú<br/>2 x 628402000: TRE 101660, ellipszis / E-alakú</p> | 628405000      |

## Korund alapú csiszolócsapok

## Csiszolócsapok nemes szemcsézettel

- Csiszolócsapok nemes szemcsézettel acélhoz és acélöntvényhez
- Hegesztési varrat előkészítéséhez, hegesztési varrat utánmunkálásához
- Durva forgácsolástól a finom megmunkálásig
- Sorjátlanításhoz és tisztításhoz

|   | Fejméret mm | Munkahossz mm | Teljes hossz mm | Szártméret mm | Szemcsézet | Rendelési szám |
|---|-------------|---------------|-----------------|---------------|------------|----------------|
|  | 16          | 32            | 40              | 6             | K 46       | 628330000*     |
|  | 25          | 25            | 40              | 6             | K 36       | 628331000*     |
|  | 16          | 32            | 40              | 6             | K 46       | 628332000*     |
|  | 25          | 25            | 40              | 6             | K 36       | 628333000*     |
|  | 20          | 32            | 40              | 6             | K 36       | 628334000*     |
|  |             |               |                 |               |            | 628335000*     |
|  |             |               |                 |               |            |                |
|  |             |               |                 |               |            |                |
|  |             |               |                 |               |            |                |
|  |             |               |                 |               |            |                |
|  |             |               |                 |               |            |                |





**NSZ csiszolócsap-készlet**

- Csiszolócsapok nemes szemcsézettel acélhoz és acélöntvényhez
- Ideális hegesztési varrat előkészítéséhez, hegesztési varrat utánmunkálásához
- Durva forgácsolástól a finom megmunkálásig
- Sorjázáshoz
- Tisztázás

Tartalom: 1 x rendelési sz.: fejméret x munkahossz x szárhossz, szártméret, szemcsézetség, alak  
1 x 628330000: 16 x 32 x 40 mm, 6 mm, K 46, Henger  
1 x 628331000: 25 x 25 x 40 mm, 6 mm, K 36, Henger  
1 x 628332000: 16 x 32 x 40 mm, 6 mm, K 46, Kúp  
1 x 628333000: 25 x 25 x 40 mm, 6 mm, K 36, Gömb  
1 x 628334000: 20 x 32 x 40 mm, 6 mm, K 36, Hegyes ív

## Csiszolócsapok normál szemcsézettel

- Csiszolócsapok normál szemcsézettséggel a nemesacél-megmunkáláshoz, Inox, NK 24 N BA, puha kivitel, vas- és kénmentes
- Hegesztési varrat előkészítéséhez és hegesztési varrat utánmunkálásához
- Durva forgácsolástól a finom megmunkálásig
- Sorjátlanításhoz és tisztításhoz

|   | Fejméret mm | Munkahossz mm | Teljes hossz mm | Szártméret mm | Szemcsézet | Rendelési szám |
|---|-------------|---------------|-----------------|---------------|------------|----------------|
|  | 20          | 32            | 40              | 6             | K 24       | 628336000*     |
|  | 25          | 32            | 40              | 6             | K 24       | 628337000*     |
|  | 32          | 32            | 40              | 6             | K 24       | 628338000*     |
|  | 40          | 20            | 40              | 6             | K 24       | 628339000*     |
|  | 50          | 10            | 40              | 6             | K 24       | 628340000*     |

## Lamellás csiszológerek



- Normál korund lamellás csiszológerek
- Formált munkadarabok, belső felületek, szűk és nehezen hozzáférhető helyek megmunkálásához, speciálisan a radiális alkalmazáshoz
- Ideális simításhoz, rozsdá eltávolításához, tisztításhoz, sorjázáshoz; acél durva csiszolásához; acél felületkezeléséhez; mattításhoz; felületcsiszoláshoz; struktúrás csiszoláshoz

| Átmérő x szélesség mm | Szárátmérő mm | Szemcsézet | Max. fordulatszám /perc | Eladási egység | Rendelési szám |
|-----------------------|---------------|------------|-------------------------|----------------|----------------|
| Ø 50 x 20             | 6             | P 40       | 15.200                  | 1              | 628379000*     |
| Ø 50 x 20             | 6             | P 60       | 15.200                  | 1              | 631110000*     |
| Ø 50 x 20             | 6             | P 80       | 15.200                  | 1              | 628380000*     |
| Ø 60 x 20             | 6             | P 40       | 12.700                  | 1              | 628381000*     |
| Ø 60 x 20             | 6             | P 60       | 12.700                  | 1              | 628382000*     |
| Ø 60 x 20             | 6             | P 80       | 12.700                  | 1              | 628383000*     |
| Ø 60 x 30             | 6             | P 40       | 12.700                  | 1              | 628384000*     |
| Ø 60 x 30             | 6             | P 60       | 12.700                  | 1              | 631111000*     |
| Ø 60 x 30             | 6             | P 80       | 12.700                  | 1              | 628385000*     |
| Ø 60 x 30             | 6             | P 120      | 12.700                  | 1              | 628386000*     |
| Ø 60 x 30             | 6             | P 180      | 12.700                  | 1              | 628387000*     |
| Ø 60 x 30             | 6             | P 240      | 12.700                  | 1              | 628388000*     |
| Ø 60 x 40             | 6             | P 40       | 12.700                  | 1              | 628389000*     |
| Ø 60 x 40             | 6             | P 60       | 12.700                  | 1              | 631112000*     |
| Ø 60 x 40             | 6             | P 80       | 12.700                  | 1              | 628390000*     |
| Ø 80 x 30             | 6             | P 40       | 9.500                   | 1              | 628391000*     |
| Ø 80 x 30             | 6             | P 60       | 9.500                   | 1              | 628392000*     |
| Ø 80 x 30             | 6             | P 80       | 9.500                   | 1              | 628393000*     |
| Ø 80 x 30             | 6             | P 120      | 9.500                   | 1              | 628394000*     |
| Ø 80 x 40             | 6             | P 40       | 9.500                   | 1              | 628395000*     |
| Ø 80 x 40             | 6             | P 60       | 9.500                   | 1              | 628396000*     |
| Ø 80 x 40             | 6             | P 80       | 9.500                   | 1              | 628397000*     |
| Ø 80 x 50             | 6             | P 40       | 9.500                   | 1              | 628398000*     |
| Ø 80 x 50             | 6             | P 60       | 9.500                   | 1              | 628399000*     |
| Ø 80 x 50             | 6             | P 80       | 9.500                   | 1              | 628400000*     |

## Kis nagyolótárcsák

Minőségi osztály: A 24-Q »Flexiamant Super« acél



- Univerzális tárcsa a teljes fémmegmunkáláshoz, különösen alkalmas sorjátlanításhoz és élek csiszolásához, öntvények megmunkálásához is
- Keménység: kemény
- Jó lehardó teljesítmény hosszú élettartam mellett

| Átmérő x vastagság x furat mm | Max. fordulatszám /perc | Legnagyobb munkasebesség m/s | Eladási egység / Csomagolási egység | Alkalmas az alábbi géphez | Rendelési szám |
|-------------------------------|-------------------------|------------------------------|-------------------------------------|---------------------------|----------------|
| 50 x 6 x 6                    | 30.600                  | 80                           | 1/25                                |                           | 630187000      |

\* Önkiszolgáló csomagolás

## Kis darabolótárcsák

Minőségi osztály: A 46-U 9 »Flexiamant Super« Inox



- Nagy teljesítményű tárcsa, speciálisan a nemesacél megmunkálására
- Legnagyobb vágóteljesítmény nagyon hosszú élettartam mellett a speciális szemcsézettég alkalmazásának köszönhetően, vas-, kén- és klórmentes (Fe + S + Cl ≤ 0,1 %), minden rozsdá- és saválló acélhoz (V2A, Nirosta, INOX), rugósacélhoz, szerszámacélhoz
- Alkalmazható a járműgyártás, tartálykészítés, karosszéria-, és kapcsolószekrény-gyártás stb területén. Darabolótárcsák a zajtalan, sorjamentes és pontos daraboló vágásokhoz
- Keménység: kemény

| Átmérő x vastagság x furat mm       | Max. fordulatszám /perc | Legnagyobb munkasebesség m/s | Eladási egység / Csomagolási egység | Alkalmas az alábbi géphez | Rendelési szám |
|-------------------------------------|-------------------------|------------------------------|-------------------------------------|---------------------------|----------------|
| 50 x 1 x 6                          | 30.600                  | 80                           | 1/50                                |                           | 630191000      |
| 50 x 2 x 6                          | 30.600                  | 80                           | 1/25                                |                           | 630192000      |
| 76 x 2 x 6                          | 20.100                  | 80                           | 1/25                                |                           | 630194000      |
| 76 x 1,1 x 6                        | 20.100                  | 80                           | 1/50                                |                           | 630195000      |
| Befogó túske kis csiszolótárcsákhoz |                         |                              |                                     |                           | 630189000*     |

Befogópatron egyenescsiszolóhoz



| Befogó furat   | Kivitel | Rendelési szám |
|----------------|---------|----------------|
| 3 mm           | Hatlapú | 631947000*     |
| 1/8" (3,18 mm) | Hatlapú | 631948000*     |
| 6 mm           | Hatlapú | 631945000*     |
| 6 mm           | Kétlapú | 630820000      |
| 8 mm           | Kétlapú | 630833000      |
| 8 mm           | Hatlapú | 631946000*     |
| 1/4" (6,35 mm) | Kétlapú | 631949000      |

Flexibilis tengelyek

|  | Rendelési szám |
|--|----------------|
| <p><b>Flexibilis tengely, 27609</b></p> <ul style="list-style-type: none"> <li>■ Alkalmazható kizárólag 20.000 és 30.000/min közötti fordulatszám-tartományban</li> <li>■ Mindkét oldalon golyóscsapágyazással</li> <li>■ Marókhöz, csiszolócsapokhoz, lamellás csiszológerekhez, stb. 6 mm-es szárátmérővel. Cserélhető befogó hüvely a 3 mm-es szárátmérőjű betétszerszámokhoz, tartozékként (630715000) kapható</li> <li>■ 6 mm-es hajtócsapok a flexibilis tengely rögzítéséhez a hmeajtógép befogó furatán. Amennyiben a hajtógép befogó furat mérete nem 6 mm, ki kell cserélni a hajtógép befogó hüvelyét. 6 mm-es befogópatronra, tartozékként (631945000) kapható</li> </ul> <p>alkalmazható a következő felsőmaróhoz: FME 737<br/>alkalmazható a következő egyenescsiszolókhöz: G 500, GE 700, GE 710 Compact, GE 710 Plus<br/>Hossz: 1,3 m<br/>Meghajtócsap: 6 mm<br/>Befogó furat: 6 mm<br/>Súly: 0,8 kg</p>   | 627609000*     |
| <p><b>Flexibilis tengely, 30980</b></p> <ul style="list-style-type: none"> <li>■ alkalmazható kizárólag 7.500-30.000 /min terjedő fordulatszám-tartományban</li> <li>■ Mindkét oldalon golyóscsapágyazással</li> <li>■ Marókhöz, csiszolócsapokhoz, lamellás csiszológerekhez, stb. 8 mm-es szárátmérővel. Cserélhető befogó hüvely a 6 mm-es szárátmérőjű betétszerszámokhoz (630977000) és 3 mm-es szárátmérőjű betétszerszámokhoz (630976000) tartozékként kapható</li> <li>■ 8 mm-es hajtócsapok a flexibilis tengely rögzítéséhez a megajtógép befogó furatán. Amennyiben a hajtógép befogó furatának mérete nem 8 mm, ki kell cserélni a hajtógép befogó hüvelyét. 6 mm-es befogópatronra, tartozékként (631945000) kapható</li> </ul> <p>alkalmazható a következő felsőmaróhoz: FME 737<br/>alkalmazható a következő egyenescsiszolókhöz: G 500, GE 700, GE 900 Plus, GE 710 Compact, GE 710 Plus, GE 950 G Plus<br/>Hossz: 1,3 m<br/>Hajtócsap: 8 mm<br/>Befogó furat: 8 mm<br/>Súly: 0,8 kg</p> | 630980000*     |



Befogópatronok flexibilis tengelyhez 630980000



- A HM-marók, csiszolócsapok, stb. flexibilis tengelyen való rögzítéséhez

| Befogó furat | Rendelési szám |
|--------------|----------------|
| 3 mm         | 630976000      |
| 6 mm         | 630977000      |
| 8 mm         | 630979000      |



Befogópatronok flexibilis tengelyhez 627609000



- A HM-marók, csiszolócsapok, stb. flexibilis tengelyen való rögzítéséhez

| Befogó furat | Rendelési szám |
|--------------|----------------|
| 3 mm         | 630715000      |
| 6 mm         | 630714000      |

További tartozékok egyenescsiszolókhöz

|  |   |                             |
|--|---|-----------------------------|
|    | <p><b>Befogó keretek</b></p> <ul style="list-style-type: none"> <li>■ Biztonsági befogó keret, flexibilis tengellyel való munkavégzéshez</li> <li>■ A Metabo kemény-gumilábas befogó keret felállítható vagy felakasztható, csúszásbiztos és stabil. Védi az érzékeny felületeket a karcolásoktól.</li> <li>■ Alkalmazható a következőkhöz: GE 710 Plus, GE 950 G Plus, GA 18 LTX, GA 18 LTX G</li> </ul> | Rendelési szám<br>628329000 |
|  | <p><b>Befogó bak</b></p> <ul style="list-style-type: none"> <li>■ Fűrők és ütvefűrők, valamint egyenescsiszolók és felsőmaró motorok biztonságos rögzítéséhez a flexibilis tengellyel való munkavégzéshez. A befogó nyílás áterője: 43 mm. A szorítóbilincs (627107000) a biztonságos rögzítést szolgálja</li> </ul>  | 627354000*                  |
|  | <p><b>Befogó bilincsek</b></p> <ul style="list-style-type: none"> <li>■ A biztonságos rögzítéshez a munkaasztalon</li> </ul>  | 627107000*                  |

## A Metabo élmarók: A peremek gyors és tiszta megmunkálása.

A Metabo új élmarói nyújtják az ideális megoldást, ha az éles peremek letöréséről, a látható szélek előkészítéséről vagy egy hegesztési varrat előkészítéséről van szó. Az akár 15 mm-es letörési élmagasságig (45°-nál) az új gépek rendkívül nagy teljesítményűek. A KFM 18 LTX 3 RF emellett a piacon kapható legnagyobb teljesítményű 18 Voltos akkus élmaró az akár 4 mm-es élettörésekhez és akár 3 mm-es rádiuszhoz.

**Szabadalmaztatott One-Touch-Controller**  
Gyors, pontos és átállásmentes marármélység-beállítás a 0,1 mm-es töréspontoknak köszönhetően a szabadalmaztatott One-touch-Controller-nek köszönhetően



**KFM 15-10 F**

**Szerszám nélkül átállítható kengyelmarkolat**  
a biztos és egyenletes vezetéshez csiszolásnál

**Csökkentett üzemeltetési költségek**  
a mindössze egy marófej használatával az összes letörési szöghöz fokozatmentesen 0 - 90° között

**Magas felületi minőség, pontos letörési szög - optimális munkaeredmények**



Élmaróval      Sarokcsiszolóval

Élmaró - KFM 16-15 F

**5x több él lemarása ugyanannyi időn belül**

2.600 Wattos sarokcsiszoló

Anyag: szerkezeti acél (S235JR) letörés 15 mm x 45°

| Gép                          | Marógeometria      | Maximális letörésiél magasság |             |             | beállítható letörési szög | Alkalmazás  |
|------------------------------|--------------------|-------------------------------|-------------|-------------|---------------------------|---|
|                              |                    | 15° mellett                   | 30° mellett | 45° mellett |                           |   |
| KFM 9-3 RF                   | Letörés és rádiusz | -                             | -           | 4 mm        | 45°                       | <ul style="list-style-type: none"> <li>■ Kontúrokban gazdag lemezek sorjátlanítása</li> <li>■ Csövek leélezése</li> </ul>                           |
| KFM 18 LTX 3 RF              | Letörés és rádiusz | -                             | -           | 4 mm        | 45°                       | <ul style="list-style-type: none"> <li>■ Fürt és stancolt élek letöréséhez és lekerekítéséhez</li> </ul>  |
| KFM 15-10 F / KFM PB 15-10 F | Letörés            | 22,5 mm                       | 15 mm       | 10 mm       | 0 - 90°                   | <ul style="list-style-type: none"> <li>■ Hegesztési varrat előkészítése - Lapos anyag</li> <li>■ Hegesztési varrat előkészítése - Csövek</li> </ul> |
| KFM 16-15 F                  | Letörés            | 28 mm                         | 23 mm       | 15 mm       | 0 - 90°                   |   |

\* Önkiszolgáló csomagolás

01  
02  
03  
04  
05  
06  
07  
08  
09  
10  
11  
12  
13  
14  
15

18 V



| Műszaki adatok                      | Akkus élmaró<br>KFM 18 LTX 3 RF |
|-------------------------------------|---------------------------------|
| Akkuegység típusa                   | Li-Ion / LiHD                   |
| Akkuegység feszültsége              | 18 V                            |
| Üresjárat fordulatszám              | 7.000 /min                      |
| Élek formája                        | Letörés és rádiusz              |
| Max. letörési szélesség 45°         | 6 mm                            |
| Max. letörési magasság 45°          | 4 mm                            |
| Lehetséges rádiuszok                | R2 / R3                         |
| Beosztás a marásmélység-beállításra | 0,1 mm                          |
| Legkisebb belső átmérőjű ívek       | 13 mm                           |
| Súly (akkuegységgel)                | 3,1 kg                          |

**Szállítási terjedelem**

| Rendelési szám                          | 601754 |
|---|--------|
| 2 db keményfém váltólap, 45°-os letörés | ■      |
| 2 db keményfém váltólap, rádiusz: R2    | ■      |
| 2 db keményfém váltólap, rádiusz: R3    | ■      |
| Vezetőütköző                            | ■      |
| Torx 15-ös csavarhúzó                   | ■      |
| Kengyelfogantyú                         | ■      |
| Porszűrő                                | ■      |
| 2 db LiHD akkuegység (18 V/5,5 Ah)      | ■      |
| Töltő - ASC 30-36 V »AIR COOLED«        | ■      |
| MetaLoc hordtáska                       | ■      |

**A termék előnyei**

- A legnagyobb teljesítményű akkus fém élmaró 45°-os letörésekhez 4 mm-ig és 2 - 3 mm-es rádiuszhoz
- Oxid- és sorjamentes felületek a por- vagy lakkbevonatok optimális előkészítéséhez a maximális rozsdásodás elleni védelem érdekében
- One-touch Controller: szabadalmaztatott. szerszámmentes marásmélység-beállítás 0,1 mm-es lépésekben; reteszelési pontok a rövid beállítási idők érdekében, a nem szándékos marásmélység-átállítás megakadályozására munkavégzés közben
- Karcsú marófej csövekben való munkavégzésekhez és fúratokhoz 13 mm-es átméretől, valamint a külső kontúrokon végzett munkáknál
- Párhuzamütköző az egyenletes munkaeredmény érdekében egyenes peremek megmunkálásakor
- Elforgatható akkuegység nehezen hozzáférhető helyeken való jobb munkavégzésre
- Túlterhelés elleni védelem: védi a motort a túlmelegedéstől
- Elektronikus lágyindítás a sima elindításhoz
- Újra elindulás elleni védelem: megakadályozza a véletlen beindulást áramkimaradás után
- Levehető és tisztítható porvédő szűrő a durva részecskékkel szembeni motorvédelem érdekében

**Rendszertartozékok**

Tartozékok → 214

Akkuegységek → 72



| Műszaki adatok                      | Élmaró<br>KFM 9-3 RF |
|-------------------------------------|----------------------|
| Üresjárat fordulatszám              | 4.500 - 11.500 /min  |
| Névleges teljesítményfelvétel       | 900 W                |
| Leadott teljesítmény                | 470 W                |
| Élek formája                        | Letörés és rádiusz   |
| Max. letörési szélesség 45°         | 6 mm                 |
| Max. letörési magasság 45°          | 4 mm                 |
| Lehetséges rádiuszok                | R2 / R3              |
| Beosztás a marásmélység-beállításra | 0,1 mm               |
| Legkisebb belső átmérőjű ívek       | 13 mm                |
| Súly hálózati kábel nélkül          | 2,5 kg               |
| Kábelhossz                          | 4 m                  |

**Szállítási terjedelem**

| Rendelési szám  | 601751 |
|---|--------|
| 2 db keményfém váltólap 45°-os letörés (ISO: DCMT 11 T 304) | ■      |
| 2 db keményfém váltólap, rádiusz: R2                        | ■      |
| 2 db keményfém váltólap, rádiusz: R3                        | ■      |
| Vezetőütköző  | ■      |
| Torx 15-ös csavarhúzó                                       | ■      |
| Kengyelfogantyú   | ■      |
| MetaLoc hordtáska   | ■      |

**A termék előnyei**

- Kompakt fém élmaró 45°-os letörésekhez és 2 - 3 mm-es rádiuszhoz a látható peremeken
- Oxid- és sorjamentes felületek a por- vagy lakkbevonatok optimális előkészítéséhez a maximális rozsdásodás elleni védelem érdekében
- One-touch Controller: szabadalmaztatott. szerszámmentes marásmélység-beállítás 0,1 mm-es lépésekben; reteszelési pontok a rövid beállítási idők érdekében, a nem szándékos marásmélység-átállítás megakadályozására munkavégzés közben
- Karcsú marófej a kereskedelemben kapható keményfém váltólapokkal és golyóscsapágy-vezetőgyűrű a csöveken és a lekerekítéseken való munkavégzéshez
- Vezetőütköző az egyenletes munkaeredmény és a jó felületi minőség érdekében egyenes lemezek megmunkálásakor
- Metabo Marathon-Motor szabadalmaztatott porvédelemmel a hosszú élettartam érdekében
- Vario-Constamatic (VC) teljes hullámú elektronika állítókerékkel: az anyaghoz illő fordulatszámmal való munkavégzéshez, amely terhelés mellett megközelítőleg konstans marad
- A motor elektronikus biztonsági leállítása a betétszerszámok blokkolásakor a biztonságos munkavégzéshez
- Elektronikus túlterhelés elleni védelem, lágyindítás és újrabeindulás elleni védelem

**Műszaki adatok**

| Műszaki adatok                         | Élmaró<br>KFM 15-10 F   | Élmaró<br>KFMPB 15-10 F | Élmaró<br>KFM 16-15 F |
|--|-------------------------|-------------------------|-----------------------|
| Üresjárat fordulatszám                 | 7.800 - 12.200 /min     | 12.500 /min             | 12.000 /min           |
| Névleges teljesítményfelvétel          | 1.550 W                 | 1.550 W                 | 1.600 W               |
| Leadott teljesítmény                   | 840 W                   | 810 W                   | 900 W                 |
| Élek formája                           | Letörés                 | Letörés                 | Letörés               |
| Max. letörési szélesség 45°            | 14 mm                   | 14 mm                   | 21 mm                 |
| Max. letörési magasság 15° / 30° / 45° | 22,5 mm / 15 mm / 10 mm | 22,5 mm / 15 mm / 10 mm | 28 mm / 23 mm / 15 mm |
| Beosztás a marásmélység-beállításra    | 0,1 mm                  | 0,1 mm                  | 0,1 mm                |
| Legkisebb külső átmérőjű ívek          | 75 mm                   | 75 mm                   | 100 mm                |
| Súly hálózati kábel nélkül             | 4,9 kg                  | 5,1 kg                  | 6,9 kg                |
| Kábelhossz                             | 4 m                     | 4 m                     | 4 m                   |

**Szállítási terjedelem**

| Rendelési szám                       | 601752 | 601755 | 601753 |
|--------------------------------------|--------|--------|--------|
| 3 db keményfém váltólap, univerzális | ■      | ■      | ■      |
| Ütközőgörgő                          | ■      | ■      | ■      |
| Torx 15-ös csavarhúzó                | ■      | ■      | ■      |
| Csavarhúzó, SW 4 T-nyéllel           | ■      | ■      | ■      |
| Villáskulcs, SW 10                   | ■      | ■      | ■      |
| Kiegészítő markolat                  | ■      | ■      | ■      |
| Acéllemez hordtáska                  | ■      | ■      | ■      |

**A termék előnyei**



- Fém élmaró 10 mm-es letörési élmagasságig hegesztési varrat előkészítéséhez
- Vario-Constamatic (VC) teljes hullámú elektronika állítókerékkel: az anyaghoz illő fordulatszámmal való munkavégzéshez, amely terhelés mellett megközelítőleg konstans marad
- Fém élmaró 10 mm-es letörési élmagasságig a hegesztési varratok előkészítéséhez maximális felhasználóvédelem érdekében biztonsági kapcsolóval és fékrendszerrel
- Tacho-Constamatic (TC) teljes hullámú elektronika: nagy munkateljesítmény a terhelés mellett is állandó fordulatszámunk köszönhetően
- A szabadalmaztatott mechanikus fékrendszer leállítja a marót a kikapcsolás után 2 másodpercen belül
- Fém élmaró 15 mm-es letörési élmagasságig hegesztési varrat előkészítéséhez
- One-touch Controller: szabadalmaztatott. szerszámmentes marásmélység-beállítás 0,1 mm-es lépésekben; reteszelési pontok a rövid beállítási idők érdekében, a nem szándékos marásmélység-átállítás megakadályozására munkavégzés közben
- A letörési szög pontos beállítása közvetlenül a vezetőlapon
- Univerzális marófej három keményfém váltólapal minden letörési szöghöz 0-90° között
- Ellenőrzött munkavégzés a nagy vezetőlapoknak köszönhetően
- Ütközőgörgő a csöveken való vezetéshez az egyszerű hegesztési varrat előkészítéshez
- Szerszám nélkül átállítható kengyelmarkolat a biztos és egyenletes vezetéshez
- Metabo Marathon-Motor szabadalmaztatott porvédelemmel a hosszú élettartam érdekében
- Elektronikus túlterhelés elleni védelem, lágyindítás és újrabeindulás elleni védelem
- Felhasználóvédelem a forgácsok levezetését szolgáló oldalsó lemezeknek köszönhetően

**Rendszertartozékok**

Tartozékok → 214



## Keményfém váltólapok sorjátlanításhoz és lekerekítéshez

- Kontúrokban gazdag lemezek sorjátlanításához
- Csövek él letöréséhez
- Cső- és stnacolt él letöréséhez és lekerekítéséhez
- Alkalmazható a következőkhöz: KFM 9-3 RF, KFM 18 LTX 3 RF

|  | Rendelési szám |
|--|----------------|
|  <b>10 db keményfém váltólap, R2, rádiusz: 2</b> | 623561000      |
|  <b>10 db keményfém váltólap, R3, rádiusz: 3</b> | 623562000      |
|  <b>10 db HM váltólap, 45°-os letörés</b>        | 623560000      |

## Keményfém váltólapokhegesztési varratok előkészítéséhez

- Lapos anyagok és csövek hegesztési varrat előkészítéséhez
- Alkalmazható a következőkhöz: KFM 15-10 F, KFM 16-15 F, KFMPB 15-10 F



|  | Rendelési szám |
|--|----------------|
|  <b>10 db keményfém váltólap, Universal</b><br>Szerkezeti és finomszemcsés acél, valamint nemesacél leélezéséhez | 623564000      |
|  <b>10 db Keményfém váltólap</b><br>Nemesacél leélezéséhez   | 623565000      |
|  <b>10 db Keményfém váltólap</b><br>Alumínium és műanyag leélezéséhez  | 623559000      |

ÚJ



## Rögzítőcsavarok váltólapokhoz

|  | Rendelési szám |
|--|----------------|
|  <ul style="list-style-type: none"> <li>■ Váltólapok élmarókon való rögzítéséhez</li> <li>■ A csavarok belső hatlapfejűek rendelkeznek a menetoldalon, így a váltólapok sérült csavar esetén is kicserélhetőek és a csavarokat ki lehet cserélni.</li> <li>■ Alkalmazható a következőkhöz: KFM 15-10 F, KFM 16-15 F, KFMPB 15-10 F, KFM 9-3 RF, KFM 18 LTX 3 RF</li> </ul> | 623566000      |

## Tartozékok lemezollókhhoz

|   | Rendelési szám |
|---|----------------|
|  <b>Váltókés</b><br>■ Ugyanaz a kés a vágófejhez és a vágóasztalhoz<br>A Ku 6870 lemezollóhoz | 630201000      |
|  <b>Váltókés</b><br>■ Ugyanaz a kés a vágófejhez és a vágóasztalhoz<br>A Ku 6872 lemezollóhoz | 631042000      |
|  <b>Mozgókések</b><br>Alkalmazható a KU 6872-höz és Ku 6870-hez                               | 631041000      |

## Tartozékok folyamatos lyukasztóhoz

|  | Rendelési szám |
|--|----------------|
|  <b>Bélyegek</b><br>A Kn 6875 folyamatos lyukasztóhoz (tartalékként) | 630202000      |
|  <b>Matrica</b><br>A Kn 6875 folyamatos lyukasztóhoz (tartalékként)  | 630203000      |



## Műszaki adatok

Fém vágó-gyorsdaraboló  
CS 23-355

|                                     |               |
|-------------------------------------|---------------|
| Csiszolótárcsákhoz (átmérő x furat) | 355 x 25,4 mm |
| Forgatónyomaték                     | 18 Nm         |
| Üresjárat fordulatszám              | 4.000 /min    |
| Névleges teljesítményfelvétel       | 2.300 W       |
| Vágási kapacitás, rúdacélok         | 65 mm         |
| Vágási kapacitás, csövek            | 125 mm        |
| Vágási kapacitás, profilacélok      | 115 x 130 mm  |
| Max. satunyílás                     | 238 mm        |
| Alaplap méretei                     | 468 x 282 mm  |
| Szállítási magasság                 | 400 mm        |
| Súly                                | 16,9 kg       |
| Kábelhossz                          | 2,7 m         |

## Szállítási terjedelem

|                     |        |
|---------------------|--------|
| Rendelési szám      | 602335 |
| Villás csillagkulcs | ■      |
| Támasztó alátét     | ■      |
| Szorítóanya         | ■      |

## A termék előnyei

- Egyfázisú váltóáramhoz
- Acél, öntöttvas, alumínium és egyéb nemvasfémekből készült profilok, csövek és rudak erőteljes és gyors vágásához
- A motor és a hajtómű golyóscsapágyazott a nagy terhelésekhez
- Tengelyrögzítés az egyszerű tárcsacseréhez
- Gyorsbefogó fokozatmentes szög-átállításhoz -15° és 45° között
- Egyszerű szállítás a beépített hordozó fogantyúnak és a rögzíthető szállítási pozíciónak köszönhetően
- Nagy biztonság a billenő daraboló védőbúrának köszönhetően
- Csillag - villáskulcs tartó a gépasztalon
- Biztonságos munkavégzés az állítható szikraterelő lemeznek köszönhetően
- Beállítható vágásmélység-határoló

## Rendszertartozékok

Tartozékok ▶ 216



## A 30-R / A 36-S minőségi osztály »Flexiamant Super« acél



- Jó vágási teljesítmény hosszú élettartammal acélban
- Kemény kivitel nagy teljesítményű gépekhez (gépterhelés > 3 KW)
- A 36-S: belső hálójával a gyors vágások érdekében
- Maximális munkasebesség 80 m/s

| Minőségi osztály | Átmérő x vastagság x furat mm | Kivitel | Max. fordulatszám /perc | Eladási egység / Csomagolási egység | Rendelési szám |
|------------------|-------------------------------|---------|-------------------------|-------------------------------------|----------------|
| A 30-R           | 350 x 3 x 25,4                | —       | 4.365                   | 1/10                                | 616327000      |
| A 36-S           | 350 x 3 x 25,4                | —       | 4.365                   | 1/10                                | 616339000      |

## A 24-M minőségi osztály »Flexiamant Super« acél



- Kiváló vágási teljesítmény hosszú élettartam mellett acélban
- Puha kivitel kisebb teljesítményű gépekhez (gépterhelés < 3 KW)
- Maximális munkasebesség 80 m/s

| Minőségi osztály | Átmérő x vastagság x furat mm | Kivitel | Max. fordulatszám /perc | Eladási egység / Csomagolási egység | Rendelési szám |
|------------------|-------------------------------|---------|-------------------------|-------------------------------------|----------------|
| A 24-M           | 350 x 3 x 25,4                | —       | 4.365                   | 1/10                                | 616338000      |

## A 36-R minőségi osztály »Flexiamant Super« Inox



- Közepesen kemény, speciális rozsdamentes acélhoz
- Kiváló vágási teljesítmény hosszú élettartam mellett
- Vas- és kénszegény < 0,1 %
- Maximális munkasebesség 80 m/s
- Közepes kivitel kisebb teljesítményű gépekhez (gépterhelés < 3 KW)

| Minőségi osztály | Átmérő x vastagság x furat mm | Kivitel | Max. fordulatszám /perc | Eladási egység / Csomagolási egység | Rendelési szám |
|------------------|-------------------------------|---------|-------------------------|-------------------------------------|----------------|
| A 36-R           | 350 x 3 x 25,4                | —       | 4.365                   | 1/10                                | 616343000      |



## Műszaki adatok

|  | Kettős csiszológép DS 125 | Kettős csiszológép DS 150 |
|--|---------------------------|---------------------------|
| Csiszolótarcsák (átmérő x vastagság x furat) | 125 x 20 x 20 mm          | 150 x 20 x 20 mm          |
| Üresjárat fordulat/szám                      | 2.980 /min                | 2.980 /min                |
| Névleges teljesítményfelvétel                | 200 W                     | 350 W                     |
| Leadott teljesítmény                         | 130 W                     | 200 W                     |
| Max. nyomaték                                | 0,9 Nm                    | 1,1 Nm                    |
| Súly   | 7,5 kg                    | 9,5 kg                    |
| Kábelhossz                                   | 2 m                       | 2 m                       |

## Szállítási terjedelem

| Rendelési szám                             | 619125 | 619150 |
|--|--------|--------|
| Normál korund csiszolótarcsák 36 P és 60 N | ■      | ■      |
| Szikrafogók                                | ■      | ■      |
| Munkadarab támasztók                       | ■      | ■      |
| Imbuszkulcs                                | ■      | ■      |

## A termék előnyei

- Kicsi és helytakarékos műhelygép
- Zaj- és rezgésszegény, karbantartást nem igénylő indukciós motor
- Motor egyfázisú váltakozó áramhoz
- A védőbura a korong gyors és egyszerű cseréje érdekében bajonettzárral rendelkezik
- Nagy szikrafogó plexiüvegek a szem védelméhez.
- Rezgéscsillapító gumilábak a stabil állásért

## Rendszertartozékok

Tartozékok ▶ 220



| Műszaki adatok                                      | Kettős csiszológép DS 175 | Kombinált szalagcsiszoló BS 175 | Kombinált száraz-nedves csiszológép TNS 175 |
|---|---------------------------|---------------------------------|---|
| Csiszolótarcsák (átmérő x vastagság x furat)        | 175 x 25 x 32 mm          | 175 x 25 x 32 mm                | 175 x 25 x 32 mm                            |
| Nedves csiszolótarcsák (átmérő x vastagság x furat) | –                         | –                               | 200 x 40 x 20 mm                            |
| Üresjárat fordulatszám                              | 2.980 /min                | 2.980 /min                      | 2.980/132 /min                              |
| Névleges teljesítményfelvétel                       | 500 W                     | 500 W                           | 500 W                                       |
| Leadott teljesítmény                                | 310 W                     | 310 W                           | 310 W                                       |
| Max. nyomaték                                       | 2,3 Nm                    | 2,3 Nm                          | 2,3 Nm                                      |
| Szalagcsiszolókar hossza                            | –                         | 285 mm                          | –   |
| Csiszószalag (szélesség x hossz)                    | –                         | 50 x 1.020 mm                   | –   |
| Szalagsebesség                                      | –                         | 18 m/s                          | –   |
| Elszívőcsonk, belső átmérő                          | 35 mm                     | 35 mm                           | 35 mm                                       |
| Súly  | 14,9 kg                   | 14,9 kg                         | 15,2 kg                                     |
| Kábelhossz  | 2 m                       | 2 m                             | 2 m   |

**Szállítási terjedelem**

| Rendelési szám                             | 619175 | 601750 | 611750 |
|--|--------|--------|--------|
| Normál korund csiszolótarcsák 36 P és 60 N | ■      |        |        |
| Szikrafogók                                | ■      | ■      | ■      |
| Munkadarab támasztók                       | ■      | ■      | ■      |
| Imbuszkulcs                                | ■      | ■      | ■      |
| Normál szemcsézetes csiszolótarcsa 60 N    |        | ■      | ■      |
| Szövetes csiszolópapír K 60                |        | ■      |        |
| Nedves csiszolótarcsa                      |        |        | ■      |

**A termék előnyei**

- Nagy, 90°-ig fokozatmentesen dönthető szalagcsiszoló kar fa és fém munkadarabok megmunkálásához
- Sokoldalú alkalmazás a nedves-/száraz csiszolótarcsa kombinációjának köszönhetően
- Korrózióálló víztartály
- Robusztus gép igényes élezési, köszörülési és sorjátlanítási munkákhoz
- Zaj- és rezgésszegény, karbantartást nem igénylő indukciós motor
- Motor egyfázisú váltakozó áramhoz
- Oldalt zárt védőburkolatok elszívőcsonkokkal
- A védőbura a korong gyors és egyszerű cseréje érdekében bajonettzárral rendelkezik
- Porvédett Vész-Ki-kapcsoló
- Újra elindulás elleni védelem: megakadályozza a véletlen beindulást áramkimaradás után
- Szerszám nélkül állítható munkadarabtámasztók
- Nagy szikrafogó plexiüvegek a szem védelméhez.
- Rezgés csillapító gumilábak a stabil állásért

**Rendszertartozékok**

Tartozékok ➔ 220



| Műszaki adatok                               | Kettős csiszológép DS 200 | Kettős csiszológép DSD 200 | Kettős csiszológép DSD 250 |
|--|---------------------------|----------------------------|----------------------------|
| Csiszolótarcsák (átmérő x vastagság x furat) | 200 x 25 x 32 mm          | 200 x 25 x 32 mm           | 250 x 40 x 51 mm           |
| Üresjárat fordulatszám                       | 2.980 /min                | 2.980 /min                 | 1.490 /min                 |
| Névleges teljesítményfelvétel                | 600 W                     | 750 W                      | 650 W                      |
| Leadott teljesítmény                         | 420 W                     | 550 W                      | 490 W                      |
| Max. nyomaték                                | 2,6 Nm                    | 7,2 Nm                     | 10 Nm                      |
| Elszívőcsonk, belső átmérő                   | 35 mm                     | 35 mm                      | 35 mm                      |
| Súly   | 16,6 kg                   | 17,2 kg                    | 33,8 kg                    |
| Kábelhossz                                   | 2 m                       | 2 m                        | 2 m                        |

**Szállítási terjedelem**

| Rendelési szám                             | 619200 | 619201 | 619250 |
|--|--------|--------|--------|
| Normál korund csiszolótarcsák 36 P és 60 N | ■      | ■      | ■      |
| Szikrafogók                                | ■      | ■      | ■      |
| Munkadarab támasztók                       | ■      | ■      | ■      |
| Imbuszkulcs                                | ■      | ■      | ■      |

**A termék előnyei**

- Motor egyfázisú váltakozó áramhoz
- Erős háromfázisú motor magas forgatónyomatékkal
- Erős háromfázisú motor magas forgatónyomatékkal
- Különösen nagy teljesítményű gép az erőteljes használathoz
- Zaj- és rezgésszegény, karbantartást nem igénylő indukciós motor
- Robusztus alumínium présöntvényből készült védőbura
- A védőbura a korong gyors és egyszerű cseréje érdekében bajonettzárral rendelkezik
- Porvédett Vész-Ki-kapcsoló
- Újra elindulás elleni védelem: megakadályozza a véletlen beindulást áramkimaradás után
- Szerszám nélkül állítható munkadarabtámasztók
- Nagy szikrafogó plexiüvegek a szem védelméhez.
- Rezgés csillapító gumilábak a stabil állásért

**Rendszertartozékok**

Tartozékok ➔ 220

## Csiszolótárcsák

## Csiszolótárcsák, normál szemcsézet



- Szerszámacél csiszolásához
- Finom szemcsézettség (60N): alkalmas edzett és nem edzett acél finom csiszolásához, pl. spirálfúrók, csavarhúzó, vésők, feszítőszerszámok, fávésők, faragókések esetén
- Durva szemcsézet (36P): alkalmas edzett és nem edzett acél előcsiszolásához, pl. csavarhúzó, vésők, feszítőszerszámok esetén

| Átmérő x vastagság x furat mm | Szemcsézet és keménység | alkalmazható a következőkhöz                    | Rendelési szám |
|-------------------------------|-------------------------|---|----------------|
| 120 x 20 x 20                 | 36 P                    | DS 125, Ds W 3150                               | 629088000      |
| 120 x 20 x 20                 | 60 N                    | DS 125, Ds W 3150                               | 629089000      |
| 120 x 20 x 12                 | 60 N                    | DS 125 W, Ds W 3150                             | 629090000      |
| 150 x 20 x 20                 | 36 P                    | DS 150, Ds W 3150                               | 630632000      |
| 150 x 20 x 20                 | 60 N                    | DS 150, Ds W 3150                               | 630633000      |
| 150 x 20 x 32                 | 36 P                    | Ds 7202   | 630777000      |
| 150 x 20 x 32                 | 60 N                    | Ds 7202, Ds 7203                                | 630778000      |
| 175 x 25 x 20                 | 36 P                    | DS 175 W / DS 175 D                             | 629091000      |
| 175 x 25 x 20                 | 60 N                    | DS 175 W / DS 175 D                             | 629092000      |
| 175 x 25 x 32                 | 36 P                    | DS 175, BS 175, TNS 175, Ds W 5175 / Ds D 6175  | 630657000      |
| 175 x 25 x 32                 | 60 N                    | DS 175, BS 175, TNS 175, Ds W 5175 / Ds D 6175  | 630656000      |
| 200 x 25 x 20                 | 36 P                    | DS 200/25 W / DS 200/25 D                       | 629093000      |
| 200 x 25 x 20                 | 60 N                    | DS 200/25 W / DS 200/25 D                       | 629094000      |
| 200 x 25 x 32                 | 36 P                    | DS 200, DSD 200, Ds 7211, Ds W 9200 / Ds D 9201 | 630784000      |
| 200 x 25 x 32                 | 60 N                    | DS 200, DSD 200, Ds 7211, Ds W 9200 / Ds D 9201 | 630785000      |
| 200 x 32 x 32                 | 36 P                    | Ds W 9200 / Ds D 9201                           | 630634000      |
| 200 x 32 x 32                 | 60 N                    | Ds W 9200 / Ds D 9201                           | 630635000      |
| 250 x 32 x 32                 | 24 Q                    | Ds 7226   | 630788000      |
| 250 x 32 x 32                 | 60 N                    | Ds 7226   | 630789000      |
| 250 x 40 x 51                 | 36 P                    | DSD 250, Ds D 9250                              | 630636000      |
| 250 x 40 x 51                 | 60 N                    | DSD 250, Ds D 9250                              | 630637000      |

## Csiszolótárcsák, nemes szemcsézet



- HSS szerszámok csiszolásához

| Átmérő x vastagság x furat mm | Szemcsézet és keménység | alkalmazható a következőkhöz | Rendelési szám |
|-------------------------------|-------------------------|------------------------------|----------------|
| 150 x 20 x 20                 | 80 J                    | Ds W 3150                    | 630638000      |
| 150 x 50 x 13                 | 80 I                    | Ds 7203                      | 630779000      |

## Csiszolótárcsák, szilíciumkarbid



- Alkalmas keményfémek és keményfém bevonatú szerszámok, szürkeöntvény, alumínium, üveg, kerámia finom csiszolásához

| Átmérő x vastagság x furat mm | Szemcsézet és keménység | alkalmazható a következőkhöz           | Rendelési szám |
|-------------------------------|-------------------------|--|----------------|
| 120 x 20 x 20                 | 80 J                    | DS 125                                 | 629102000      |
| 150 x 20 x 20                 | 80 J                    | DS 150, Ds W 3150                      | 629103000      |
| 175 x 25 x 20                 | 80 J                    | DS 175 W / DS 175 D, TNS 175           | 629095000      |
| 175 x 25 x 32                 | 80 J                    | DS 175, BS 175, TNS 175                | 629104000      |
| 200 x 25 x 20                 | 80 J                    | DS 200/25 W / DS 200/25 D, TNS 175     | 629096000      |
| 200 x 25 x 32                 | 80 J                    | DS 200, DSD 200, Ds W 9200 / Ds D 9201 | 629105000      |
| 250 x 40 x 51                 | 80 J                    | DSD 250, Ds D 9250                     | 629106000      |

## Nedves csiszolótárcsák



- Alkalmas nem edzett acél, pl. kések, fávésők, esztergavésők, faragó kések, feszítőszerszámok, ollók finom csiszolásához

| Átmérő x vastagság x furat mm | Szemcsézet és keménység | alkalmazható a következőkhöz | Rendelési szám |
|-------------------------------|-------------------------|------------------------------|----------------|
| 150 x 30 x 20                 | 220 K                   | TNS 150 W                    | 629097000      |
| 200 x 40 x 20                 | 220 K                   | TNS 175                      | 629098000      |



## Csiszolószalagok



- Kiváló minőségű csiszolópapír (normál korund) sűrű szórással, nagy lehordási teljesítménnyel és hosszú élettartammal. Univerzálisan használható. Fémek, ötvöztelen és alacsony ötvözetségű acélok, öntöttvas, alumínium ötvözetek, réz, bronz, kemény fémes rétegek, gumi, műanyag stb. csiszolásához és sorjátlanításához.
- Javasolt kerületi sebesség: 25-35 m/s

| Méret mm   | Szemcsézet | Eladási egység | Rendelési szám |
|------------|------------|----------------|----------------|
| 50 x 650   | P 60       | 3              | 629060000*     |
| 50 x 650   | P 100      | 3              | 629061000*     |
| 50 x 650   | P 150      | 3              | 629062000*     |
| 50 x 1.020 | P 60       | 3              | 629063000*     |
| 50 x 1.020 | P 80       | 3              | 629064000*     |
| 50 x 1.020 | P 100      | 3              | 629065000*     |
| 50 x 1.020 | P 120      | 3              | 629066000*     |
| 50 x 1.020 | P 180      | 3              | 629067000*     |
| 50 x 1.020 | P 240      | 3              | 629068000*     |
| 50 x 1.020 | P 400      | 3              | 629069000*     |

## További tartozék kettős csiszológépekhez

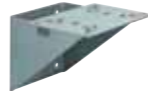
|  | Rendelési szám |
|--|----------------|
|  <b>Lehúzókövek</b><br>Lehúzókö szilícium-karbidból. Csiszolótárcsák lehúzásához; eltávolítja a már tompa csiszolószemcséket.   | 629099000      |
|  <b>Állványok</b><br>Minden Metabo kettős csiszológéphez használható (2005-ös gyártási évtől). Kihúzható tartállyal választhatóan a hűtővízhez vagy praktikus szerszámtárolóként. Vízszintes dupla réssel a csiszolótárcsák, szerszámok stb. tárolásához; magasság: 835 mm; a lap mérete: 200 x 280 mm; az alaplap átmérője: 340 mm | 623867000      |
|  <b>Fali konzol</b><br>Minden Metabo kettős csiszológéphez 200 mm-es tárcsaátmérőig (a 2005-ös gyártási évtől), kivéve BS 175, DS 250 D. Méretek: 280 x 90 x 204 mm   | 623862000      |

\* Önkiszolgáló csomagolás



## M+ rendszer: Tökéletesen a géppel összehangolt tartozékok a maximális teljesítmény érdekében.

A gépeket és a tartozékokat a Metabo-nál már a fejlesztés során optimálisan összehangolják egymással és közösen tesztelik azokat. Az értéktöbblet az Ön számára: maximális teljesítmény a csavarozás, fúrás, vésés vagy keverés területén a Metabo+ rendszer hatásának köszönhetően.



Gép



Felhasználói tartozékok



Rendszer-tartozékok









Fúrás  
Vésés  
Csavarozás  
Keverés

## Melyik fúrógép milyen használatra?

|                                |  |  |  |  |  |  |  |  |  |  |  |  |  |  |  |  |  |
|--------------------------------|---|---|---|--|---|---|--|---|---|---|---|---|---|---|---|---|---|
| Összehasonlítható gépjellemzők | BE 6  | BE 10   | BE 500/6  | BE 500/10  | BE 600/13-2   | BE 650  |  | BE 75-16  | BE 75 Quick*  | BE 850-2  | BEV 1300-2  | BDE 1100  | B 32/3  | WBE 700   | MAG 32  | MAG 50  | B 32/3 + M 100**  |
| Névleges teljesítményfelvétel  | 450 Watt  | 450 Watt  | 500 Watt  | 500 Watt   | 600 Watt  | 650 Watt  |  | 750 Watt  | 750 Watt  | 850 Watt  | 1.300 Watt  | 1.100 Watt  | 1.800 Watt  | 700 Watt  | 1.000 Watt  | 1.200 Watt  | 1.800 Watt  |
| Fúróátmérő acélban             | 6 mm  | 10 mm   | 6 mm  | 10 mm  | 13 / 8 mm   | 13 mm   |  | 16 mm   | 16 mm   | 13 / 8 mm   | 16 / 10 mm  | 16 / 10 mm  | 32 mm   | 10 mm   | 32 mm   | 50 mm   | 100 mm  |
| Fúróátmérő puhafában           | 12 mm   | 20 mm   | 20 mm   | 30 mm  | 37 / 27 mm  | 30 mm   |  | 50 mm   | 50 mm   | 40 / 25 mm  | 40 / 25 mm  | 40 / 25 mm  | 70 mm   | 25 mm   |   |   |   |
| Üresjáratú fordulatszám        | 0-4.000 /min  | 0-2.400 /min  | 0-4.500 /min  | 0-1.600 /min   | 0-750 /<br>0-2.500 /min   | 0-2.800 /min  |  | 0-660 /min  | 0-660 /min  | 0-1.100/<br>0-3.100 /min  | 0-1.100/<br>0-3.100 /min  | 0-640 /<br>0-1.200 /min   | 0-170 / 0-320 /<br>0-470 /min   | 850-2.600 /min  | 700 /min  | 100-250 /<br>200-450 /min   | 0-170 / 0-320 /<br>0-470 /min   |
| Fúrótokmány befogási tartomány | 0-10 mm   | 0-10 mm   | 0-10 mm   | 1-13 mm  | 1-13 mm   | 1,5-13 mm   |  | 1,5-13 mm   | 1,5-13 mm   | 1,5-13 mm   | 1,5-13 mm   | 3-16 mm   | -   | 1-10 mm   | fúrótok-<br>mányonként  | fúrótok-<br>mányonként  | fúrótok-<br>mányonként  |
| Súly hálózati kábel nélkül     | 1,3 kg  | 1,3 kg  | 1,5 kg  | 1,8 kg   | 1,9 kg  | 1,8 kg  |  | 2,6 kg  | 2,6 kg  | 2,6 kg  | 2,7 kg  | 4,3 kg  | 7,8 kg  | 2,0 kg  | 11,9 kg   | 12,7 kg   | 29,5 kg   |
| Szerszámbefogás                | 1/2" - 20 UNF   | 1/2" - 20 UNF   | 1/2" - 20 UNF   | 1/2" - 20 UNF  | 1/2" - 20 UNF   | 1/2" - 20 UNF   |  | 1/2" - 20 UNF   | -   | 1/2" - 20 UNF   | 1/2" - 20 UNF   | 5/8" - 16 UN  | MK 3  | 1/2" - 20 UNF   | Weldon  | MK 2 + Weldon   | MK 3  |
| max. forgatónyomaték, lágy     | 7 Nm  | 10 Nm   | 8 Nm  | 16 Nm  | 31 / 9 Nm   | 9 Nm  |  | 75 Nm   | 75 Nm   | 36 / 14 Nm  | 44 / 16 Nm  | 55 / 22 Nm  | 190 / 120 /<br>90 Nm  | 8 Nm  |   |   |   |

| Alkalmazás             |     |     |     |     |     |     |  |     |     |     |     |   |     |   |     |     |     |
|------------------------|-----|-----|-----|-----|-----|-----|--|-----|-----|-----|-----|---|-----|---|-----|-----|-----|
| Kis fúróátmérő, fa     | ■   | ■■■ | ■■■ | ■■■ | ■■■ | ■■■ |  | ■   | ■   | ■■■ | ■■■ | ■ |     | ■ |     |     |     |
| Nagy fúróátmérő, fa    |     |     |     | ■   | ■   |     |  | ■■■ | ■■■ | ■   | ■   | ■ | ■■■ |   |     |     |     |
| Kis fúróátmérő, fém    | ■■■ | ■   | ■■■ | ■■■ | ■■■ | ■■■ |  | ■   | ■   | ■■■ | ■■■ | ■ |     | ■ | ■   | ■   | ■   |
| Nagy fúróátmérő, fém   |     |     |     |     | ■   |     |  | ■   | ■   | ■   | ■   | ■ | ■■■ |   | ■■■ | ■■■ | ■■■ |
| Könnyű csavarozásokhoz |     | ■   |     | ■   | ■■■ | ■   |  | ■■■ | ■■■ | ■   | ■   | ■ | ■   |   |     |     |     |
| Nehéz csavarozásokhoz  |     |     |     |     |     |     |  | ■   | ■   | ■   | ■   | ■ | ■■■ |   |     |     |     |

| Felszereltség  |  |  |  |  |  |  |  |  |   |   |   |   |   |   |   |   |   |
|--|--|--|--|--|--|--|--|--|---|---|---|---|---|---|---|---|---|
|  Metabo S-automatic biztonsági kuplung |  |  |  |  |  |  |  |  | ● | ● | ● | ● | ● |   |   |   | ● |
|  Vario-Tacho-Constamatic (VTC)         |  |  |  |  |  |  |  |  |   |   | ● |   |   |   |   | ● |   |
|  Vario-Constamatic (VC)                |  |  |  |  |  |  |  |  |   |   |   |   |   | ● |   |   |   |
|  Túlterhelés elleni védelem            |  |  |  |  |  |  |  |  |   |   | ● |   |   |   |   |   |   |
|  Újraelindulás elleni védelem          |  |  |  |  |  |  |  |  |   |   | ● |   |   | ● | ● |   |   |
|  Metabo Marathon-Motor                 |  |  |  |  |  |  |  |  |   | ● | ● |   |   |   | ● | ● |   |
|  Metabo Quick gyorscsere               |  |  |  |  |  |  |  |  |   |   |   |   |   |   |   |   |   |

\* PowerX3 nyomatékfeltétellel együtt is kapható: megháromszorozza a gép erejét az extrém alkalmazásokhoz  
 \*\* A B 32/3 fúrógép és az M 100 mágneses fúróállvány kombinációja, csak külön külön rendelhető

Alkalmazás: ■ alkalmazható ■■■ jól alkalmazható ■■■ optimális Felszereltség: ● meglévő



| Műszaki adatok                    | Fúrógép BE 6   | Fúrógép BE 10  | Fúrógép BE 650 |
|-----------------------------------|----------------|----------------|----------------|
| Névleges teljesítményfelvétel     | 450 W          | 450 W          | 650 W          |
| Leadott teljesítmény              | 240 W          | 240 W          | 320 W          |
| Fúróátmérő acélban                | 6 mm           | 10 mm          | 13 mm          |
| Fúróátmérő puhafában              | 12 mm          | 20 mm          | 30 mm          |
| Üresjárat fordulatszám            | 0 - 4.000 /min | 0 - 2.400 /min | 0 - 2.800 /min |
| Fordulatszám névleges terhelésnél | 2.200 /min     | 1.500 /min     | 1.500 /min     |
| Fokozatok                         | 1              | 1              | 1              |
| Max. nyomaték                     | 7 Nm           | 10 Nm          | 9 Nm           |
| A befogó nyak átmérője            | –              | –              | 43 mm          |
| Fúrótokmány befogási tartomány    | 1 - 10 mm      | 1 - 10 mm      | 1,5 - 13 mm    |
| Fúróorsó belső hatszöggel         | –              | –              | 1/4" (6,35 mm) |
| Fúróorsó menete                   | 1/2 " - 20 UNF | 1/2 " - 20 UNF | 1/2 " - 20 UNF |
| Súly hálózati kábel nélkül        | 1,3 kg         | 1,3 kg         | 1,8 kg         |
| Kábelhossz                        | 2,5 m          | 2,5 m          | 2,5 m          |

#### Szállítási terjedelem

| Rendelési szám            | 600132 | 600133 | 600360 |
|---------------------------|--------|--------|--------|
| Fogaskoszorús fúrótokmány | ■      | ■      | ■      |
| Fúrótokmánykulcs          | ■      | ■      | ■      |

#### A termék előnyei

- Kicsi, jól kezelhető műhelygép
- Kicsi, jól kezelhető műhelygép
- Fordulatszám-előválasztó állítókerék
  - Orsó belső hatszög kialakítással csavarozó bitekhez a fúrótokmány nélküli munkavégzéshez
- Vario (V) elektronika az anyaghoz illő fordulatszámmal való munkavégzéshez
- Jobbra-balra forgás
- Kézifogantyú csúszásmentes puha felülettel

#### Rendszertartozékok

Tartozék → 245



| Műszaki adatok                    | Fúrógép BE 500/6 | Fúrógép BE 500/10 | Fúrógép BE 600/13-2      |
|-----------------------------------|------------------|-------------------|--------------------------|
| Névleges teljesítményfelvétel     | 500 W            | 500 W             | 600 W                    |
| Leadott teljesítmény              | 250 W            | 250 W             | 290 W                    |
| Fúróátmérő acélban                | 6 mm             | 10 mm             | 13 mm/8 mm               |
| Fúróátmérő puhafában              | 20 mm            | 30 mm             | 37 mm/27 mm              |
| Üresjárat fordulatszám            | 0 - 4.500 /min   | 0 - 1.600 /min    | 0 - 750 / 0 - 2.500 /min |
| Fordulatszám névleges terhelésnél | 2.600 /min       | 1.000 /min        | 450/1.500 /min           |
| Fokozatok                         | 1                | 1                 | 2                        |
| Max. nyomaték                     | 8 Nm             | 16 Nm             | 31 Nm/9 Nm               |
| A befogó nyak átmérője            | 43 mm            | 43 mm             | 43 mm                    |
| Fúrótokmány befogási tartomány    | 1 - 10 mm        | 1 - 13 mm         | 1 - 13 mm                |
| Fúróorsó belső hatszöggel         | 1/4" (6,35 mm)   | 1/4" (6,35 mm)    | 1/4" (6,35 mm)           |
| Fúróorsó menete                   | 1/2 " - 20 UNF   | 1/2 " - 20 UNF    | 1/2 " - 20 UNF           |
| Súly hálózati kábel nélkül        | 1,5 kg           | 1,8 kg            | 1,9 kg                   |
| Kábelhossz                        | 4 m              | 4 m               | 4 m                      |

#### Szállítási terjedelem

| Rendelési szám                 | 600343 | 600353 | 600383 |
|--------------------------------|--------|--------|--------|
| Futuro Top gyorsbefogó tokmány | ■      | ■      | ■      |
| Kiegészítő markolat            | ■      | ■      | ■      |
| Villáskulcs                    | ■      | ■      | ■      |

#### A termék előnyei

- Optimális fordulatszám-tartomány a pontos fúráshoz acélban 6 mm átmérőig
- Optimális fordulatszám-tartomány a pontos fúráshoz acélban 10 mm átmérőig
- Kétfokozatú hajtómű nagy fordulatszám-tartománnyal sokoldalú fúrási munkákhoz 13 mm átmérőig acélban
  - Fordulatszám-előválasztó állítókerék
- Könnyen kezelhető fúrógép speciálisan az igényes fémmegmunkáláshoz
- Robusztus alumínium présöntvény hajtóműház az optimális hőelvezetéshez és a hosszú élettartamhoz
- Különösen kompakt szerkezet kis méretekkel
- Vario (V) elektronika az anyaghoz illő fordulatszámmal való munkavégzéshez
- Jobbra-balra forgás
- Gyorsbefogó fúrótokmány és orsóstop a kényelmes egykezes szerszámcserehez
- Futuro Top gyorsbefogó fúrótokmány: automatikus utánfeszítés fúrás közben a tökéletes fúráseredmény érdekében
- Kézifogantyú csúszásmentes puha felülettel

#### Rendszertartozékok

Tartozék → 245





| Műszaki adatok                    | Fúrógép<br>BE 75-16 | Fúrógép<br>BE 75 Quick | Fúrógép<br>BE 75-X3 Quick |
|-----------------------------------|---------------------|------------------------|---------------------------|
| Névleges teljesítményfelvétel     | 750 W               | 750 W                  | 750 W                     |
| Leadott teljesítmény              | 470 W               | 470 W                  | 470 W                     |
| Fúróátmérő acélban                | 16 mm               | 16 mm                  | 16 mm                     |
| Fúróátmérő puhafában              | 50 mm               | 50 mm                  | 50 mm                     |
| Üresjárat fordulatszám            | 0 - 660 /min        | 0 - 660 /min           | 0 - 660 /min              |
| Fordulatszám névleges terhelésnél | 350 /min            | 350 /min               | 350 /min                  |
| Fokozatok                         | 1                   | 1                      | 1                         |
| Max. nyomaték                     | 75 Nm               | 75 Nm                  | 75 Nm                     |
| A befogó nyak átmérője            | 43 mm               | 43 mm                  | 43 mm                     |
| Fúrótokmány befogási tartomány    | 1,5 - 13 mm         | 1,5 - 13 mm            | 1,5 - 13 mm               |
| Fúróorsó belső hatszöggel         | 1/4" (6,35 mm)      | 1/4" (6,35 mm)         | 1/4" (6,35 mm)            |
| Fúróorsó menete                   | 1/2 " - 20 UNF      | –                      | –                         |
| Súly hálózati kábel nélkül        | 2,6 kg              | 2,6 kg                 | 2,6 kg                    |
| Kábelhossz                        | 4 m                 | 4 m                    | 4 m                       |

#### Szállítási terjedelem

| Rendelési szám   | 600580 | 600585700 | 600585800 |
|--|--------|-----------|-----------|
| A PowerX3 nyomatékfeltét hosszú kiegészítő markolattal |        |           | ■         |
| Fogaskoszorús fúrótokmány                              | ■      |           |           |
| Fogaskoszorús gyorscsereelő fúrótokmány                |        | ■         | ■         |
| Gyorscsereelő bittartó                                 |        | ■         | ■         |
| Gyorscsereelő sarokadapter                             |        | ■         | ■         |
| Fúrótokmánykulcs                                       | ■      | ■         | ■         |
| Hosszú kiegészítő markolat                             | ■      | ■         | ■         |
| MetaLoc hordtáska                                      |        | ■         | ■         |

Különböző felszereltségű változatokat a Metabo árlistában és az interneten találhat

#### A termék előnyei

- A nagyobb átmérőjű fúrókkal való erőteljes fúráshoz és sűrű anyagok keveréséhez
- A PowerX3 nyomatékfeltéttel: megháromszorozza a gép erejét az extrém alkalmazásokhoz
- Jól használható nagy átmérőjű fúráshoz és nehéz csavarkötésekhez fában, előfúrás nélkül is
- Metabo Quick rendszer: a szerszámbefogó és az alkalmazott szerszám gyors cseréje a rugalmas alkalmazás váltás érdekében
- Jobbra-balra forgás
- Robosztus alumínium présöntvény hajtóműház az optimális hőelvezetéshez és a hosszú élettartamhoz
- Elforgatható szénkefehid a maximális teljesítmény érdekében, balra forgás esetén is, pl. szoros csavarok kicsavarásához
- Vario (V) elektronika az anyaghoz illő fordulatszámmal való munkavégzéshez
- Metabo S-automatic biztonsági kuplung: a hajtómű mechanikus szétkapcsolásához a fúró blokkolása esetén a biztonságos munkavégzés érdekében
- Orsó belső hatszög kialakítással csavarozó bitekhez a fúrótokmány nélküli munkavégzéshez

#### Rendszertartozékok

Tartozék ➔ 245, 250

Quick rendszer ➔ 18

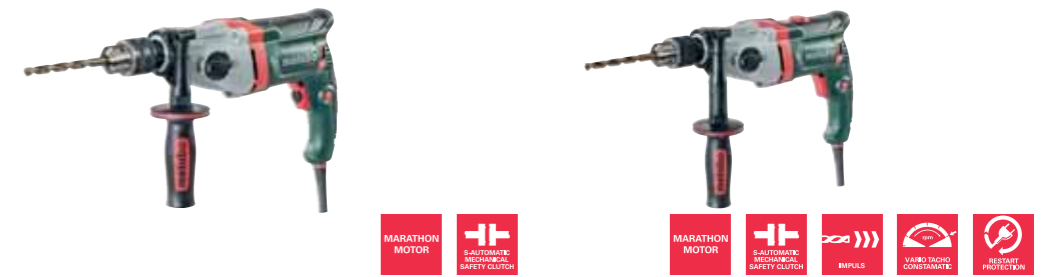

| Műszaki adatok                    | Fúrógép<br>BE 850-2        | Fúrógép<br>BEV 1300-2      |
|-----------------------------------|----------------------------|----------------------------|
| Névleges teljesítményfelvétel     | 850 W                      | 1.300 W                    |
| Leadott teljesítmény              | 490 W                      | 730 W                      |
| Fúróátmérő acélban                | 13 mm/8 mm                 | 16 mm/10 mm                |
| Fúróátmérő puhafában              | 40 mm/25 mm                | 40 mm/25 mm                |
| Üresjárat fordulatszám            | 0 - 1.100 / 0 - 3.100 /min | 0 - 1.100 / 0 - 3.100 /min |
| Fordulatszám névleges terhelésnél | 640/1.800 /min             | 1.100/3.100 /min           |
| Fokozatok                         | 2                          | 2                          |
| Max. nyomaték                     | 36 Nm/14 Nm                | 44 Nm/16 Nm                |
| A befogó nyak átmérője            | 43 mm                      | 43 mm                      |
| Fúrótokmány befogási tartomány    | 1,5 - 13 mm                | 1,5 - 13 mm                |
| Fúróorsó belső hatszöggel         | 1/4" (6,35 mm)             | 1/4" (6,35 mm)             |
| Fúróorsó menete                   | 1/2 " - 20 UNF             | 1/2 " - 20 UNF             |
| Súly hálózati kábel nélkül        | 2,6 kg                     | 2,7 kg                     |
| Kábelhossz                        | 4 m                        | 4 m                        |

#### Szállítási terjedelem

| Rendelési szám            | 600573 | 600574 |
|---------------------------|--------|--------|
| Fogaskoszorús fúrótokmány | ■      | ■      |
| Fúrótokmánykulcs          | ■      | ■      |
| Kiegészítő markolat       | ■      | ■      |

#### A termék előnyei

- Vario (V) elektronika az anyaghoz illő fordulatszámmal való munkavégzéshez
- Bekapcsolható impulzus-üzemmód a szoros csavarok kicsavarásához és a sima felületeken való fúráskezdéshez
- Vario-Tacho-Constamatic (VTC) teljes hullámú elektronika az anyaghoz illő fordulatszámmal való munkavégzés érdekében, amely terhelés mellett is konstans marad
- Túlterhelés elleni védelem: védi a motort a túlmelegedéstől
- Újra elindulás elleni védelem: megakadályozza a véletlen beindulást áramkimaradás után
- Szénkefekopás-kijelző
- Robosztus alumínium présöntvény hajtóműház az optimális hőelvezetéshez és a hosszú élettartamhoz
- Elforgatható szénkefehid a maximális teljesítmény érdekében, balra forgás esetén is, pl. szoros csavarok kicsavarásához
- Fordulatszám-előválasztó állítókerék
- Kétfokozatú hajtóművek
- Metabo Marathon-Motor szabadalmaztatott porvédelemmel a hosszú élettartam érdekében
- Metabo S-automatic biztonsági kuplung: a hajtómű mechanikus szétkapcsolásához a fúró blokkolása esetén a biztonságos munkavégzés érdekében
- Jobbra-balra forgás
- Orsó belső hatszög kialakítással csavarozó bitekhez a fúrótokmány nélküli munkavégzéshez
- Kézfogantyú csúszásmentes puha felülettel
- Kábelkímélő gömbvég biztosítja a munka közbeni optimális mozgásszabadságot

#### Rendszertartozékok

Tartozék ➔ 245



| Műszaki adatok                    | Fúrógép<br>BDE 1100      |
|-----------------------------------|--------------------------|
| Névleges teljesítményfelvétel     | 1.100 W                  |
| Leadott teljesítmény              | 620 W                    |
| Furatátmérő a következőkben       |                          |
| - Acél                            | 16 mm/10 mm              |
| - Puhafa                          | 40 mm/25 mm              |
| Üresjárat fordulatszám            | 0 - 640 / 0 - 1.200 /min |
| Fordulatszám névleges terhelésnél | 430/800 /min             |
| Max. forgatónyomaték, lágy        | 55 Nm/22 Nm              |
| A befogó nyak átmérője            | 43 mm                    |
| Fúrótokmány befogási tartomány    | 3 - 16 mm                |
| Fúróorsó menete                   | 5/8 " - 16 UN            |
| Súly hálózati kábel nélkül        | 4,3 kg                   |
| Kábelhossz                        | 3 m                      |

#### Szállítási terjedelem

| Rendelési szám             | 600806 |
|----------------------------|--------|
| Fogaskoszorús fúrótokmány  | ■      |
| Fúrótokmánykulcs           | ■      |
| Hosszú kiegészítő markolat | ■      |
| Fúrásmélység-ütköző        | ■      |

#### A termék előnyei

- Robusztus alumínium présöntvény hajtóműház az optimális hőelvezetéshez és a hosszú élettartamhoz
- Vario (V) elektronika az anyaghoz illő fordulatszámmal való munkavégzéshez
- Kétfokozatú hajtóművek
- Metabo S-automatic biztonsági kuplung: a hajtómű mechanikus szétkapcsolásához a fúró blokkolása esetén a biztonságos munkavégzés érdekében
- Jobbra-balra forgás
- A nagyobb átmérőjű fúrókkal való erőteljes fúráshoz és sűrű anyagok keveréséhez
- Zárt markolat a komfortos kezeléshez és a biztonsághoz

#### Rendszertartozékok

Tartozék → 245



| Műszaki adatok                    | Sarokfúrógép<br>WBE 700 |
|-----------------------------------|-------------------------|
| Névleges teljesítményfelvétel     | 700 W                   |
| Leadott teljesítmény              | 305 W                   |
| Furatátmérő a következőkben       |                         |
| - Acél                            | 10 mm                   |
| - Puhafa                          | 25 mm                   |
| Üresjárat fordulatszám            | 850 - 2.600 /min        |
| Fordulatszám névleges terhelésnél | 2.300 /min              |
| Max. forgatónyomaték, lágy        | 8 Nm                    |
| Fúrótokmány befogási tartomány    | 1 - 10 mm               |
| Fúróorsó menete                   | 1/2 " - 20 UNF          |
| Súly hálózati kábel nélkül        | 2 kg                    |
| Kábelhossz                        | 4 m                     |

#### Szállítási terjedelem

| Rendelési szám            | 600512 |
|---------------------------|--------|
| Fogaskoszorús fúrótokmány | ■      |
| Fúrótokmánykulcs          | ■      |
| oldalmarkolat             | ■      |

#### A termék előnyei

- Erős sarokfúrógép a nehezen elérhető helyeken végzendő fúráshoz
- Robusztus alumínium présöntvény hajtóműház az optimális hőelvezetéshez és a hosszú élettartamhoz
- Vario-Constamatic (VC)-elektronika az anyaghoz illő fordulatszámmal való munkavégzéshez, amely terhelés mellett is szinte konstans marad
- Fordulatszám-előválasztó állítókerék



| Műszaki adatok                    | Fúrógép<br>B 32/3                |
|-----------------------------------|----------------------------------|
| Névleges teljesítményfelvétel     | 1.800 W                          |
| Leadott teljesítmény              | 1.200 W                          |
| Fúróátmérő acélban                | 32 mm                            |
| Fúróátmérő puhafában              | 70 mm                            |
| Üresjárat fordulatszám            | 0 - 170 / 0 - 320 / 0 - 470 /min |
| Fordulatszám névleges terhelésnél | 110/190/280 /min                 |
| Fokozatok                         | 3                                |
| Max. nyomaték                     | 190 Nm/120 Nm/90 Nm              |
| A befogó nyak átmérője            | 65 mm                            |
| Belső kúpos fúróorsó              | MK 3                             |
| Súly hálózati kábel nélkül        | 7,8 kg                           |
| Kábelhossz                        | 5 m                              |

#### Szállítási terjedelem

| Rendelési szám             | 600323 |
|----------------------------|--------|
| Kihajtótüske               | ■      |
| Hosszú kiegészítő markolat | ■      |

#### A termék előnyei

- Erőteljes három fokozatú fúrógép különösen magas nyomatékkal
- Robusztus mechanikus váltóhajtómű olajfürdőes kenéssel
- Robusztus alumínium présöntvény hajtóműház az optimális hőelvezetéshez és a hosszú élettartamhoz
- Vario (V) elektronika az anyaghoz illő fordulatszámmal való munkavégzéshez
- Biztonsági kuplung: a hajtómű mechanikus szétkapcsolása a fúró blokkolása esetén a biztonságos munkavégzés érdekében
- A nagyobb átmérőjű fúrókkal való egyszerű fúráshoz és nagyon hosszú csavarok becsavarozásához

#### Rendszertartozékok

Tartozék → 249, 273

# Melyik mágneses magfúrógépet milyen alkalmazáshoz?

|  | MAG 32   | MAG 50   | B 32/3 + M100   |
|--|--|--|---|
| <b>Szerszámbefogás</b>   |  |  |   |
| Közvetlen felfogás<br>19 mm-es (3/4") Weldon<br>szárral automatikus belső hűtéssel | •  | •  |   |
| MK 2 felfogás  |  | •  |   |
| MK 3 felfogás  |  |  | •   |
| <b>Alkalmazás</b>  |  |  |   |
| Fúrás magfúrókkal  | ■■■  | ■■■  | ■■■   |
| Fúrás csigafúrókkal  | ■■■  | ■■■  | ■■■   |
| Munkavégzés süllyesztővel  | ■  | ■■■  | ■   |
| Menetfúrás   | -  | ■■■  | -   |
|  | <p>Fúrótokmány adapter,<br/>19 mm-es Weldon<br/>-&gt; 1/2"-re - 20 UNF,<br/>rendelési szám: 626611000</p> <p>Fúrótokmány, 1/2"-os -<br/>20 UNF belső menet</p> <p>Süllyesztő<br/>(nem a Metabo<br/>tartozékok<br/>része)</p> <p>HSS- és<br/>HM-magfúró</p> <p>Csigafúró<br/>fémhez</p> | <p>Kúp - MK 2 -&gt; B 16,<br/>rendelési szám: 635115000</p> <p>Fúrótokmány B 16<br/>belső kúppal</p> <p>HSS- és<br/>HM-magfúró</p> <p>Csigafúró<br/>fémhez</p> | <p>Csökkentő betét MK 3 / 2<br/>külső átmérő MK 3 morzekúp<br/>a belső átmérő MK 2 morzekúpra,<br/>rendelési szám: 635143000</p> <p>Gyorscsereülő rendszer<br/>MK 2 -&gt; 19 mm-es Weldonra,<br/>rendelési szám: 626604000</p> <p>Kúp - MK 3 -&gt; B 16,<br/>rendelési szám: 635125000</p> <p>Fúrótokmány B 16<br/>belső kúppal</p> <p>HSS- és<br/>HM-magfúró</p> <p>Csigafúró<br/>fémhez</p> |

Alkalmazás: ■ alkalmazható ■■■ jól alkalmazható ■■■■ optimális Felszereltség: ● meglévő ○ opcionális

01  
02  
03  
04  
05  
06  
07  
08  
09  
10  
11  
12  
13  
14  
15





## Műszaki adatok

Mágneses magfúrógép  
MAG 32

|                                     |                          |
|-------------------------------------|--------------------------|
| Névleges teljesítményfelvétel       | 1.000 W                  |
| Leadott teljesítmény                | 520 W                    |
| Max. fúróátmérő magfúróval          | 32 mm                    |
| Max. fúróátmérő csigafúróval        | 13 mm                    |
| Max. fúrásmélység                   | 50 mm                    |
| Menetvágás                          | –                        |
| Üresjárat fordulatszámok            | 700 /min                 |
| Fordulatszámok névleges terhelésnél | 450 /min                 |
| Szerszámbefogás                     | Weldon szár 19 mm (3/4") |
| Súly                                | 11,9 kg                  |
| Kábelhossz                          | 5 m                      |
| Forgatónyomaték                     | 50 Nm                    |
| Max. löket                          | 160 mm                   |
| Max. mágneses tartóerő              | 12.250 N                 |
| A mágnesalpj mérete                 | 90 x 189 mm              |
| Szánmagasság alsó állás             | 343 mm                   |
| Szánmagasság felső állás            | 490 mm                   |

Mágneses magfúrógép  
MAG 50

|                                     |   |
|-------------------------------------|---|
| Névleges teljesítményfelvétel       | 1.200 W                                 |
| Leadott teljesítmény                | 620 W                                   |
| Max. fúróátmérő magfúróval          | 50 mm                                   |
| Max. fúróátmérő csigafúróval        | 20 mm                                   |
| Max. fúrásmélység                   | 50 mm                                   |
| Menetvágás                          | M 16                                    |
| Üresjárat fordulatszámok            | 100 - 250 / 200 - 450 /min              |
| Fordulatszámok névleges terhelésnél | 250/450 /min                            |
| Szerszámbefogás                     | Morzekúp MK 2, Weldon szár 19 mm (3/4") |
| Súly                                | 12,7 kg                                 |
| Kábelhossz                          | 5 m                                     |
| Forgatónyomaték                     | 90 Nm/50 Nm                             |
| Max. löket                          | 160 mm                                  |
| Max. mágneses tartóerő              | 12.250 N                                |
| A mágnesalpj mérete                 | 90 x 190 mm                             |
| Szánmagasság alsó állás             | 457 mm                                  |
| Szánmagasság felső állás            | 610 mm                                  |

## Szállítási terjedelem

| Rendelési szám                      | 600635 | 600636 |
|-------------------------------------|--------|--------|
| Ipari befogó 19 mm-es Weldonszárhoz |        | ■      |
| Kiütőcsap, 75 és 100 mm-es          |        | ■      |
| Kiütőcsap, 75 mm-es                 | ■      |        |
| Kiütő - MK 2                        |        | ■      |
| Biztonsági heveder                  | ■      | ■      |
| Imbuszkulcs                         | ■      | ■      |
| Forgácsterelők                      | ■      | ■      |
| Szállító hordtáska                  | ■      | ■      |

## A termék előnyei

- Vario-Tacho-Constamatic (VTC) teljes hullámú elektronika az anyaghoz illő fordulatszámmal való munkavégzés érdekében, amely terhelés mellett is konstans marad
- Jobb-/balmenet a menetvágáshoz
- Hosszú élettartamú kétfokozatú hajtómű olajfürdős kenéssel az optimális fordulatszám érdekében
- Túlterhelés elleni védelem
- A nagy tartóerejű mágneses talp lehetővé teszi a függőleges felületeken és a fej feletti munkavégzést
- Robusztus Metabo Marathon motor belső kábelezéssel a hosszú élettartam érdekében
- Beépített hűtőfolyadék-tartály a magfúró könnyen adagolható belső hűtéséhez
- Világos LED munkafény a rossz fényviszonyok közötti egyszerű beigazításhoz
- A szerszám nélkül felszerelhető forgácsvédelem védi a felhasználót a fémgorgácsoktól és a szerszámmal való érintkezéstől
- A védőkapcsolás a motort csak aktivált mágnes esetén indítja be
- Újra elindulás elleni védelem: megakadályozza a véletlen beindulást áramkimaradás után
- Reteszelt szán a kényelmes szerszámcserehez

## Rendszertartozékok

Tartozék → 235

## HSS magfúrók, rövid



- 19 mm-es Weldon szárral (3/4")
- Csak a megfelelő központosító tűskével használható
- Alkalmos acélhoz, acélöntvényhez, színes- és könnyűfémhez

| Átmérő mm | Teljes hossz mm | Munkahossz mm | Rendelési szám |
|-----------|-----------------|---------------|----------------|
| 12        | 64              | 30            | 626500000*     |
| 13        | 64              | 30            | 626501000*     |
| 14        | 64              | 30            | 626502000*     |
| 15        | 64              | 30            | 626503000*     |
| 16        | 64              | 30            | 626504000*     |
| 17        | 64              | 30            | 626505000*     |
| 18        | 64              | 30            | 626506000*     |
| 19        | 64              | 30            | 626507000*     |
| 20        | 64              | 30            | 626508000*     |
| 21        | 64              | 30            | 626509000*     |
| 22        | 64              | 30            | 626510000*     |
| 23        | 64              | 30            | 626511000*     |
| 24        | 64              | 30            | 626512000*     |
| 25        | 64              | 30            | 626513000*     |
| 26        | 64              | 30            | 626514000*     |
| 27        | 64              | 30            | 626515000*     |
| 28        | 64              | 30            | 626516000*     |
| 29        | 64              | 30            | 626517000*     |
| 30        | 64              | 30            | 626518000*     |
| 31        | 64              | 30            | 626519000*     |
| 32        | 64              | 30            | 626520000*     |

## HSS magfúrók, hosszú



- 19 mm-es Weldon szárral (3/4")
- Csak a megfelelő központosító tűskével használható
- Alkalmos acélhoz, acélöntvényhez, színes- és könnyűfémhez

| Átmérő mm | Teljes hossz mm | Munkahossz mm | Rendelési szám |
|-----------|-----------------|---------------|----------------|
| 12        | 90              | 55            | 626521000*     |
| 13        | 90              | 55            | 626522000*     |
| 14        | 90              | 55            | 626523000*     |
| 15        | 90              | 55            | 626524000*     |
| 16        | 90              | 55            | 626525000*     |
| 17        | 90              | 55            | 626526000*     |
| 18        | 90              | 55            | 626527000*     |
| 19        | 90              | 55            | 626528000*     |
| 20        | 90              | 55            | 626529000*     |
| 21        | 90              | 55            | 626530000*     |
| 22        | 90              | 55            | 626531000*     |
| 23        | 90              | 55            | 626532000*     |
| 24        | 90              | 55            | 626533000*     |
| 25        | 90              | 55            | 626534000*     |
| 26        | 90              | 55            | 626535000*     |
| 27        | 90              | 55            | 626536000*     |
| 28        | 90              | 55            | 626537000*     |
| 29        | 90              | 55            | 626538000*     |
| 30        | 90              | 55            | 626539000*     |
| 31        | 90              | 55            | 626540000*     |
| 32        | 90              | 55            | 626541000*     |

\* Önkielégítő csomagolás

## HM magfúrók



- Magfúró átmérők: 14 - 60 mm, 19 mm-es Weldon szárral (3/4")
- Magfúró átmérők: 70 mm-től, 32 mm-es Weldon szárral (1 1/4")
- Csak a megfelelő központosító tűskével használható
- Magas ötvöztetésű acélokhoz is használható

| Átmérő mm | Teljes hossz mm | Munkahossz mm | Rendelési szám |
|-----------|-----------------|---------------|----------------|
| 14        | 90              | 55            | 626571000*     |
| 15        | 90              | 55            | 626572000*     |
| 16        | 90              | 55            | 626573000*     |
| 17        | 90              | 55            | 626574000*     |
| 18        | 90              | 55            | 626575000*     |
| 19        | 90              | 55            | 626576000*     |
| 20        | 90              | 55            | 626577000*     |
| 21        | 90              | 55            | 626578000*     |
| 22        | 90              | 55            | 626579000*     |
| 23        | 90              | 55            | 626580000*     |
| 24        | 90              | 55            | 626581000*     |
| 25        | 90              | 55            | 626582000*     |
| 26        | 90              | 55            | 626583000*     |
| 27        | 90              | 55            | 626584000*     |
| 28        | 90              | 55            | 626585000*     |
| 29        | 90              | 55            | 626586000*     |
| 30        | 90              | 55            | 626587000*     |
| 31        | 90              | 55            | 626588000*     |
| 32        | 90              | 55            | 626589000*     |
| 33        | 90              | 55            | 626590000*     |
| 34        | 90              | 55            | 626591000*     |
| 35        | 90              | 55            | 626592000*     |
| 36        | 90              | 55            | 626593000*     |
| 37        | 90              | 55            | 626594000*     |
| 38        | 90              | 55            | 626595000*     |
| 39        | 90              | 55            | 626596000*     |
| 40        | 90              | 55            | 626597000*     |
| 45        | 90              | 55            | 626598000*     |
| 50        | 90              | 55            | 626599000*     |
| 60        | 90              | 55            | 626614000      |
| 70        | 90              | 55            | 626616000      |
| 80        | 90              | 55            | 626618000      |
| 90        | 90              | 55            | 626620000      |
| 100       | 90              | 55            | 626622000      |

## Magfúró készletek

|   | Rendelési szám |
|---|----------------|
| <p><b>HSS magfúró készlet, 3 részes</b></p> <ul style="list-style-type: none"> <li>■ Alkalmas acélhoz, acélöntvényhez, színes- és könnyűfémhez</li> </ul> <p>Magfúróátmérők: 14/18/22 mm<br/>30 mm-es munkahossz, 19 mm-es Weldon szár (3/4")<br/>központosító csappal együtt</p>           | 626623000      |
| <p><b>HSS magfúró készlet, 6 részes</b></p> <ul style="list-style-type: none"> <li>■ Alkalmas acélhoz, acélöntvényhez, színes- és könnyűfémhez</li> </ul> <p>Magfúró átmérők: 14/16/18/20/22/26 mm<br/>30 mm-es munkahossz, 19 mm-es Weldon szár (3/4")<br/>központosító csappal együtt</p> | 626624000      |

## Központosító csapok

|   | Rendelési szám |
|---|----------------|
| <p><b>Központosító csap, rövid HSS-hez</b><br/>HSS magfúrókhoz 30 mm-es munkahosszal<br/>Átmérő: 6,35 mm<br/>Teljes hossz: 75 mm</p>  | 626608000*     |
| <p><b>Központosító csap, hosszú HSS-hez és HM-hez</b><br/>HSS magfúróhoz 55 mm-es munkahosszal<br/>HM magfúróhoz 60 mm-es átmérőig<br/>Átmérő: 6,35 mm<br/>Teljes hossz: 100 mm</p> | 626609000*     |
| <p><b>Központosító csap HM-hez</b><br/>HM magfúróhoz, 70-100 mm-es átmérő<br/>Átmérő: 8 mm<br/>Teljes hossz: 120 mm</p>   | 626610000*     |

## Ipari felfogatások

|   | Rendelési szám |
|---|----------------|
| <p><b>Ipari felfogás MK2</b><br/>Automatikus belső hűtéssel<br/>Alkalmazható a következőkhöz: MAG 50<br/>A B 32/3 esetén csak az MK 3 / MK 2 szűkítő hüvellyel együtt (635143000)<br/>Fúróorsó felfogás: MK 2 morzekúp<br/>Szerszámelfogás: 19 mm-es Weldon szár (3/4")</p>   | 626602000      |
| <p><b>Ipari felfogás MK3</b><br/>Kézi belső hűtéssel<br/>Alkalmazható a következőkhöz: B 32/3 és HM magfúró, 70-100 mm átmérővel<br/>Fúróorsó felfogás: MK 3 morzekúp<br/>Szerszámelfogás: 32 mm-es Weldon szár (1 1/4")</p>  | 626603000      |
| <p><b>Gyorscsere rendszer</b><br/>Egyszerű és gyors magfúró csere kiegészítő szerszám nélkül<br/>Automatikus belső hűtéssel<br/>Alkalmazható a következőkhöz: MAG 50<br/>A B 32/3 esetén csak az MK 3 / MK 2 szűkítő hüvellyel együtt (635143000)<br/>Fúróorsó felfogás: MK 2 morzekúp<br/>Szerszámelfogás: 19 mm-es Weldon szár (3/4")</p> | 626604000      |

## Adapter

|  | Rendelési szám |
|--|----------------|
| <p><b>Weldon adapter a Fein Quick IN-en</b><br/>Központosító csappal együtt (teljes hossz: 120 mm; átmérő: 6,35 mm)<br/>Fúróorsó felfogás: 19 mm-es Weldon szár (3/4")<br/>Szerszámelfogás: Fein QuickIN</p> | 626600000      |
| <p><b>Fúrótokmány-adapter</b><br/>19 mm-es (3/4") weldon 1/2"-re - 20 UNF<br/>Fúróorsó felfogás: 19 mm-es Weldon szár (3/4")<br/>Szerszámelfogás: 1/2" - 20 UNF</p>  | 626611000*     |

## Hűtő-kenő anyagok

|   | Rendelési szám |
|---|----------------|
| <p><b>Univerzális vágópaszta</b></p> <ul style="list-style-type: none"> <li>■ A szerszámok élettartamának növelésére olyan szerszámoknál, mint pl. magfúró, fémfúró, BiM lyukfúrész, maró vagy fűrészlapok</li> <li>■ Nagyobb vágási sebesség az optimális hűtési tulajdonságok következtében</li> <li>■ Magfúrás: a vágópaszta alkalmazása a fej felett végzett munkálatoknál vagy vízszintes állásban, a MAG vagy a B 32/3 az automatikus belső hűtés nélkül</li> </ul> | 626605000*     |
| <p><b>Univerzális vágóspray (Mo.nem forgalmazott termék)</b></p> <ul style="list-style-type: none"> <li>■ Az élettartam növelése olyan szerszámoknál, mint pl. a magfúrók</li> <li>■ Nagyobb vágási sebesség az optimális hűtési tulajdonságok következtében</li> <li>■ Magfúrás: a vágóspray alkalmazása a fej felett végzett munkálatoknál, a MAG vagy a B 32/3 vízszintes állásban, az automatikus belső hűtés nélkül</li> </ul>                                       | 626606000      |

\* Önkiszolgáló csomagolás

# Metabo ütvefúrók

## Minőség és tapasztalat több, mint 60 éve.

Amióta az 1957-ben legyártották az első nagyszériás ütvefúrókat, mindig új mércét állítottunk fel a fúrás és ütvefúrás területén. A magas szintű minőségi szabványaink optimális eredményeket és precíz furatokat garantálnak Önnek. Akár fa, fém, falazat vagy beton – minden anyag más követelményeket támaszt a fúrássebesség, a forgatónyomaték, a fordulatszám és a betétszerszám területén. Mi minden kihíváshoz a megfelelő gépet és tartozékot kínáljuk Önnek.

Robusztus alumínium présöntvény hajtóműház az optimális hőelvezetés és a hosszú élettartam érdekében



Metabo S-automatic biztonsági kuplung a hajtómű mechanikus szétkapcsolása a betétszerszám blokkolása esetén a biztonságos munkavégzés érdekében

Gyorsbefogó fúrótokmány és orsóstop-hajtómű a kényelmes egykezes szerszámcserehez



MARATHON MOTOR

Metabo Marathon-Motor szabadalmaztatott porvédelemmel a hosszú élettartam érdekében



Vario-Tacho-Constamatic (VTC) teljes hullámú elektronika az anyaghoz illő fordulatszámmal való munkavégzéshez, amely terhelés mellett is konstans marad



Bekapcsolható impulzus üzemmód a szoros csavarok kicsavarásához és a sima felületeken való fúráskezdéshez



Túlterhelés és újrabehindulás elleni védelem a felhasználó és a gép védelme érdekében

SBEV 1300-2 S



A falazatba való ütvefúrásnál a VTC konstans elektronika gondoskodik a nagy ütésszámról és az erős áthúzásról a fúrásban való jó előrehaladás érdekében legnagyobb fokú terhelés mellett is.



A nagy forgatónyomaték és a konstans fordulatszám fában való fúrás közben nagy erőt és kitartást biztosít nagy átmérő mellett is.



A nagy pontossággal bíró gyorsbefogó fúrótokmány és az anyaghoz illő fordulatszám-beállítás fémekben is a legjobb munkaeredményeket garantálja.

### Melyik ütvefúrógépet milyen alkalmazáshoz?

|                                   | Ütvefúrás falazatba max. átmérő | Fúrás fémbe/ fába max. átmérő | Teljesítmény | Biztonsági kuplung | Marathon Motor | Konstans elektronika | Újrabehindulás elleni védelem | Túlterhelés elleni védelem | Impulzus funkció | Fordulatszám előválasztás | Orsóforgató |
|-----------------------------------|---------------------------------|-------------------------------|--------------|--------------------|----------------|----------------------|-------------------------------|----------------------------|------------------|---------------------------|-------------|
| <b>1-fokozatú ütvefúrógépek</b>   |                                 |                               |              |                    |                |                      |                               |                            |                  |                           |             |
| SB 650 / SBE 650 / SBE 650 Impuls | 16 mm                           | 13/30 mm                      | 650 W        | •                  | •              | •                    | •                             | •                          | •                | •                         | •           |
| <b>2 fokozatú ütvefúrógépek</b>   |                                 |                               |              |                    |                |                      |                               |                            |                  |                           |             |
| SB 760 / SBE 760                  | 18 mm                           | 13/40 mm                      | 760 W        | •                  | •              | •                    | •                             | •                          | •                | •                         | •           |
| SBE 780-2                         | 20 mm                           | 13/40 mm                      | 780 W        | •                  | •              | •                    | •                             | •                          | •                | •                         | •           |
| SB 850-2                          | 20 mm                           | 13/40 mm                      | 850 W        | •                  | •              | •                    | •                             | •                          | •                | •                         | •           |
| SBE 850-2 / SBE 850-2 S           | 20 mm                           | 13/40 mm                      | 850 W        | •                  | •              | •                    | •                             | •                          | •                | •                         | •           |
| SBEV 1000-2                       | 22 mm                           | 16/40 mm                      | 1.010 W      | •                  | •              | •                    | •                             | •                          | •                | •                         | •           |
| SBEV 1100-2 S                     | 24 mm                           | 16/40 mm                      | 1.100 W      | •                  | •              | •                    | •                             | •                          | •                | •                         | •           |
| SBEV 1300-2 / SBEV 1300-2 S       | 24 mm                           | 16/40 mm                      | 1.300 W      | •                  | •              | •                    | •                             | •                          | •                | •                         | •           |

■ optimális terület  
■ lehetséges terület

A kemény anyagokban való még nagyobb átmérőjű fúrásnál javasoljuk egy Metabo fúró-, kombi- vagy a multikalapács alkalmazását.

Felszereltség: • meglévő





| Műszaki adatok                    | Útvefűrógép<br>SB 650 | Útvefűrógép<br>SBE 650 | Útvefűrógép<br>SBE 650 Impuls |
|-----------------------------------|-----------------------|------------------------|-------------------------------|
| Névleges teljesítményfelvétel     | 650 W                 | 650 W                  | 650 W                         |
| Leadott teljesítmény              | 320 W                 | 320 W                  | 320 W                         |
| Max. nyomaték                     | 9 Nm                  | 9 Nm                   | 9 Nm                          |
| Fúróátmérő falazatban             | 16 mm                 | 16 mm                  | 16 mm                         |
| Fúróátmérő betonban               | 14 mm                 | 14 mm                  | 14 mm                         |
| Fúróátmérő acélban                | 13 mm                 | 13 mm                  | 13 mm                         |
| Fúróátmérő puhafában              | 30 mm                 | 30 mm                  | 30 mm                         |
| Üresjárat fordulatszám            | 2.800 /min            | 0 - 2.800 /min         | 0 - 2.800 /min                |
| Fordulatszám névleges terhelésnél | 1.500 /min            | 1.500 /min             | 1.500 /min                    |
| Max. ütésszám                     | 44.800 /min           | 44.800 /min            | 44.800 /min                   |
| Fokozatok                         | 1                     | 1                      | 1                             |
| Fúrótokmány befogási tartomány    | 1,5 - 13 mm           | 1,5 - 13 mm            | 1,5 - 13 mm                   |
| A befogó nyak átmérője            | 43 mm                 | 43 mm                  | 43 mm                         |
| Fúróorsó belső hatszöggel         | 1/4" (6,35 mm)        | 1/4" (6,35 mm)         | 1/4" (6,35 mm)                |
| Fúróorsó menete                   | 1/2 " - 20 UNF        | 1/2 " - 20 UNF         | 1/2 " - 20 UNF                |
| Súly hálózati kábel nélkül        | 1,8 kg                | 1,8 kg                 | 1,8 kg                        |
| Kábelhossz                        | 2,5 m                 | 2,5 m                  | 2,5 m                         |

**Szállítási terjedelem**

| Rendelési szám                  | 600670 | 600671 | 600672 |
|---------------------------------|--------|--------|--------|
| Fogaskoszorús fúrótokmány       | ■      |        |        |
| Fúrótokmánykulcs                | ■      |        |        |
| Futuro Plus gyorsbefogó tokmány |        | ■      | ■      |
| Kiegészítő markolat             | ■      | ■      | ■      |
| Fúrásmélység-ütköző             | ■      | ■      | ■      |
| Műanyag hordtáska               |        | ■      | ■      |

**A termék előnyei**

- Bekapcsolható impulzus-üzemmód a szoros csavarok kicsavarásához és a sima felületeken való fúráskezdéshez
- Vario (V) elektronika az anyaghoz illő fordulatszámmal való munkavégzéshez
- Fordulatszám-előválasztó állítókerék
- Jobbra-balra forgás
- Orsó belső hatszög kialakítással csavarozó bitekhez a fúrótokmány nélküli munkavégzéshez

**Rendszertartozékok**

Tartozék → 245



| Műszaki adatok                    | Útvefűrógép<br>SB 760 | Útvefűrógép<br>SBE 760     | Útvefűró<br>SBE 780-2      |
|-----------------------------------|-----------------------|----------------------------|----------------------------|
| Névleges teljesítményfelvétel     | 760 W                 | 760 W                      | 780 W                      |
| Leadott teljesítmény              | 370 W                 | 370 W                      | 470 W                      |
| Max. nyomaték                     | 24 Nm/9 Nm            | 24 Nm/9 Nm                 | 32 Nm/13 Nm                |
| Fúróátmérő falazatban             | 18 mm                 | 18 mm                      | 20 mm                      |
| Fúróátmérő betonban               | 16 mm                 | 16 mm                      | 18 mm                      |
| Fúróátmérő acélban                | 13 mm/8 mm            | 13 mm/8 mm                 | 13 mm/8 mm                 |
| Fúróátmérő puhafában              | 40 mm/25 mm           | 40 mm/25 mm                | 40 mm/25 mm                |
| Üresjárat fordulatszám            | 1.200/3.200 /min      | 0 - 1.200 / 0 - 3.200 /min | 0 - 1.100 / 0 - 3.100 /min |
| Fordulatszám névleges terhelésnél | 800/2.300 /min        | 800/2.300 /min             | 680/1.900 /min             |
| Max. ütésszám                     | 58.000 /min           | 58.000 /min                | 58.900 /min                |
| Fokozatok                         | 2                     | 2                          | 2                          |
| Fúrótokmány befogási tartomány    | 1,5 - 13 mm           | 1,5 - 13 mm                | 1,5 - 13                   |
| A befogó nyak átmérője            | 43 mm                 | 43 mm                      | 43 mm                      |
| Fúróorsó belső hatszöggel         | 1/4" (6,35 mm)        | 1/4" (6,35 mm)             | 1/4" (6,35 mm)             |
| Fúróorsó menete                   | 1/2 " - 20 UNF        | 1/2 " - 20 UNF             | 1/2 " - 20 UNF             |
| Súly hálózati kábel nélkül        | 2,3 kg                | 2,3 kg                     | 2,6 kg                     |
| Kábelhossz                        | 2,5 m                 | 2,5 m                      | 4 m                        |

**Szállítási terjedelem**

| Rendelési szám                  | 600840 | 600841 | 600781 |
|---------------------------------|--------|--------|--------|
| Fogaskoszorús fúrótokmány       | ■      |        |        |
| Fúrótokmánykulcs                | ■      |        |        |
| Futuro Plus gyorsbefogó tokmány |        | ■      | ■      |
| Kiegészítő markolat             | ■      | ■      |        |
| Gumírozott kiegészítő markolat  |        |        | ■      |
| Fúrásmélység-ütköző             | ■      | ■      | ■      |
| Műanyag hordtáska               |        | ■      |        |

**A termék előnyei**

- Robusztus alumínium présöntvény hajtóműház az optimális hőelvezetéshez és a hosszú élettartamhoz
- Elforgatható szénkefehid a maximális teljesítmény érdekében, balra forgás esetén is, pl. szoros csavarok kicsavarásához
- Metabo Marathon-Motor porvédelemmel a hosszú élettartam érdekében
- Vario (V) elektronika az anyaghoz illő fordulatszámmal való munkavégzéshez
- Fordulatszám-előválasztó állítókerék
- Jobbra-balra forgás
- Metabo S-automatic biztonsági kuplung: a hajtómű mechanikus szétkapcsolása a betétszám blokkolása esetén a biztonságos munkavégzés érdekében

**Rendszertartozékok**

Tartozék → 245



| Műszaki adatok                    | Útvefűró SB 850-2 | Útvefűró SBE 850-2         | Útvefűró SBE 850-2 S       |
|-----------------------------------|-------------------|----------------------------|----------------------------|
| Névleges teljesítményfelvétel     | 850 W             | 850 W                      | 850 W                      |
| Leadott teljesítmény              | 490 W             | 490 W                      | 490 W                      |
| Max. nyomaték                     | 36 Nm/14 Nm       | 36 Nm/14 Nm                | 36 Nm/14 Nm                |
| Fúróátmérő falazatban             | 20 mm             | 20 mm                      | 20 mm                      |
| Fúróátmérő betonban               | 18 mm             | 18 mm                      | 18 mm                      |
| Fúróátmérő acélban                | 13 mm/8 mm        | 13 mm/8 mm                 | 13 mm/8 mm                 |
| Fúróátmérő puhafában              | 40 mm/25 mm       | 40 mm/25 mm                | 40 mm/25 mm                |
| Üresjárat fordulatszám            | 1100 / 3100 /min  | 0 - 1.100 / 0 - 3.100 /min | 0 - 1.100 / 0 - 3.100 /min |
| Fordulatszám névleges terhelésnél | 640/1.800 /min    | 640/1.800 /min             | 640/1.800 /min             |
| Max. ütésszám                     | 58.900 /min       | 58.900 /min                | 58.900 /min                |
| Fokozatok                         | 2                 | 2                          | 2                          |
| Fúrótokmány befogási tartomány    | 1,5 - 13 mm       | 1,5 - 13 mm                | 1,5 - 13 mm                |
| A befogó nyak átmérője            | 43 mm             | 43 mm                      | 43 mm                      |
| Fúróorsó belső hatszög            | 1/4" (6,35 mm)    | 1/4" (6,35 mm)             | 1/4" (6,35 mm)             |
| Fúróorsó menete                   | 1/2 " - 20 UNF    | 1/2 " - 20 UNF             | 1/2 " - 20 UNF             |
| Súly hálózati kábel nélkül        | 2,6 kg            | 2,6 kg                     | 2,6 kg                     |
| Kábelhossz                        | 4 m               | 4 m                        | 4 m                        |

**Szállítási terjedelem**

| Rendelési szám                  | 600780 | 600782 | 600787 |
|---------------------------------|--------|--------|--------|
| Fogaskoszorús fúrótokmány       | ■      |        |        |
| Fúrótokmánykulcs                | ■      |        |        |
| Futuro Plus gyorsbefogó tokmány |        | ■      | ■      |
| Gumírozott kiegészítő markolat  | ■      | ■      | ■      |
| Fúrásmélység-ütköző             | ■      | ■      | ■      |
| Műanyag hordtáska               |        | ■      | ■      |

**A termék előnyei**

- Gyorsbefogó fúrótokmány és orsóstopppal ellátott hajtómű az egykezes szerszámcserehez
- Vario (V) elektronika az anyaghoz illő fordulatszámmal való munkavégzéshez
- Fordulatszám-előválasztó állítókerék
- Robusztus alumínium présöntvény hajtóműház az optimális hőelvezetéshez és a hosszú élettartamhoz
- Elforgatható szénkefűhid a maximális teljesítmény érdekében, balra forgás esetén is, pl. szoros csavarok kicsavarásához
- Metabo Marathon-Motor porvédelemmel a hosszú élettartam érdekében
- Metabo S-automatic biztonsági kuplung: a hajtómű mechanikus szétkapcsolása a betétszerszám blokkolása esetén a biztonságos munkavégzés érdekében
- Orsó belső hatszög kialakítással csavarozó bitekhez a fúrótokmány nélküli munkavégzéshez

**Rendszertartozékok**

Tartozék ➔ 245



| Műszaki adatok                    | Útvefűró SBEV 1000-2       | Útvefűró SBEV 1100-2 S     |
|-----------------------------------|----------------------------|----------------------------|
| Névleges teljesítményfelvétel     | 1.010 W                    | 1.100 W                    |
| Leadott teljesítmény              | 540 W                      | 580 W                      |
| Max. nyomaték                     | 40 Nm/14 Nm                | 42 Nm/15 Nm                |
| Fúróátmérő falazatban             | 22 mm                      | 24 mm                      |
| Fúróátmérő betonban               | 20 mm                      | 22 mm                      |
| Fúróátmérő acélban                | 16 mm/10 mm                | 16 mm/10 mm                |
| Fúróátmérő puhafában              | 40 mm/25 mm                | 40 mm/25 mm                |
| Üresjárat fordulatszám            | 0 - 1.000 / 0 - 2.800 /min | 0 - 1.100 / 0 - 3.100 /min |
| Fordulatszám névleges terhelésnél | 1.000/2.800 /min           | 1.100/3.100 /min           |
| Max. ütésszám                     | 53.200 /min                | 58.900 /min                |
| Fokozatok                         | 2                          | 2                          |
| Fúrótokmány befogási tartomány    | 1,5 - 13 mm                | 1,5 - 13 mm                |
| A befogó nyak átmérője            | 43 mm                      | 43 mm                      |
| Fúróorsó belső hatszög            | 1/4" (6,35 mm)             | 1/4" (6,35 mm)             |
| Fúróorsó menete                   | 1/2 " - 20 UNF             | 1/2 " - 20 UNF             |
| Fúrótokmány Szorítás fajtája      | Fogaskoszorús fúrótokmány  | Gyorsbefogó tokmány        |
| Súly hálózati kábel nélkül        | 2,7 kg                     | 2,8 kg                     |
| Kábelhossz                        | 4 m                        | 4 m                        |

**Szállítási terjedelem**

| Rendelési szám                  | 600783 | 600784 |
|---------------------------------|--------|--------|
| Fogaskoszorús fúrótokmány       | ■      |        |
| Fúrótokmánykulcs                | ■      |        |
| Futuro Plus gyorsbefogó tokmány |        | ■      |
| Gumírozott kiegészítő markolat  | ■      | ■      |
| Fúrásmélység-ütköző             | ■      | ■      |
| Műanyag hordtáska               |        | ■      |

**A termék előnyei**

- Bekapcsolható impulzus-üzemmód a szoros csavarok kicsavarásához és a sima felületeken való fúráskezdéshez
- Gyorsbefogó fúrótokmány és orsóstopppal ellátott hajtómű az egykezes szerszámcserehez
- Túlterhelés elleni védelem: védi a motort a túlmelegedéstől
- Szénkefekopás-kijelző
- Újra elindulás elleni védelem: megakadályozza a véletlen beindulást áramkimaradás után
- Vario-Tacho-Constamatic (VTC) teljes hullámú elektronika az anyaghoz illő fordulatszámmal való munkavégzés érdekében, amely terhelés mellett is konstans marad
- Robusztus alumínium présöntvény hajtóműház az optimális hőelvezetéshez és a hosszú élettartamhoz
- Elforgatható szénkefűhid a maximális teljesítmény érdekében, balra forgás esetén is, pl. szoros csavarok kicsavarásához
- Metabo Marathon-Motor porvédelemmel a hosszú élettartam érdekében
- Metabo S-automatic biztonsági kuplung: a hajtómű mechanikus szétkapcsolása a betétszerszám blokkolása esetén a biztonságos munkavégzés érdekében

**Rendszertartozékok**

Tartozék ➔ 245

01

02

03

04

05

06

07

08

09

10

11

12

13

14

15



| Műszaki adatok                    | Ütvefűró<br>SBEV 1300-2    | Ütvefűró<br>SBEV 1300-2 S  |
|-----------------------------------|----------------------------|----------------------------|
| Névleges teljesítményfelvétel     | 1.300 W                    | 1.300 W                    |
| Leadott teljesítmény              | 730 W                      | 730 W                      |
| Max. nyomaték                     | 44 Nm/16 Nm                | 44 Nm/16 Nm                |
| Fúróátmérő falazatban             | 24 mm                      | 24 mm                      |
| Fúróátmérő betonban               | 22 mm                      | 22 mm                      |
| Fúróátmérő acélban                | 16 mm/10 mm                | 16 mm/10 mm                |
| Fúróátmérő puhafában              | 40 mm/25 mm                | 40 mm/25 mm                |
| Üresjárat fordulatszám            | 0 - 1.100 / 0 - 3.100 /min | 0 - 1.100 / 0 - 3.100 /min |
| Fordulatszám névleges terhelésnél | 1.100/3.100 /min           | 1.100/3.100 /min           |
| Max. ütésszám                     | 58.900 /min                | 58.900 /min                |
| Fokozatok                         | 2                          | 2                          |
| Fúrótokmány befogási tartomány    | 1,5 - 13 mm                | 1,5 - 13 mm                |
| A befogó nyak átmérője            | 43 mm                      | 43 mm                      |
| Fúróorsó belső hatszöggel         | 1/4" (6,35 mm)             | 1/4" (6,35 mm)             |
| Fúróorsó menete                   | 1/2" - 20 UNF              | 1/2" - 20 UNF              |
| Fúrótokmány Szorítás fajtája      | Fogaskoszorús fúrótokmány  | Gyorsbefogó tokmány        |
| Súly hálózati kábel nélkül        | 2,8 kg                     | 2,8 kg                     |
| Kábelhossz                        | 4 m                        | 4 m                        |

**Szállítási terjedelem**

| Rendelési szám                  | 600785 | 600786 |
|---------------------------------|--------|--------|
| Fogaskoszorús fúrótokmány       | ■      |        |
| Fúrótokmánykulcs                | ■      |        |
| Futuro Plus gyorsbefogó tokmány |        | ■      |
| Gumírozott kiegészítő markolat  | ■      | ■      |
| Fúrásmélység-ütköző             | ■      | ■      |
| Műanyag hordtáska               |        | ■      |

**A termék előnyei**

- Gyorsbefogó fúrótokmány és orsóstopppal ellátott hajtómű az egykezes szerszámcserehez

- Vario-Tacho-Constamatic (VTC) teljes hullámú elektronika az anyaghoz illő fordulatszámmal való munkavégzés érdekében, amely terhelés mellett is konstans marad
- Fordulatszám-előválasztó állítókerék
- Bekapcsolható impulzus-üzemmód a szoros csavarok kicsavarásához és a sima felületeken való fúráskezdéshez
- Robosztus alumínium présöntvény hajtóműház az optimális hőelvezetéshez és a hosszú élettartamhoz
- Elforgatható szénkefehid a maximális teljesítmény érdekében, balra forgás esetén is, pl. szoros csavarok kicsavarásához
- Metabo Marathon-Motor porvédelemmel a hosszú élettartam érdekében
- Metabo S-automatic biztonsági kuplung: a hajtómű mechanikus szétkapcsolása a betétszerszám blokkolása esetén a biztonságos munkavégzés érdekében
- Túlterhelés elleni védelem: védi a motort a túlmelegedéstől
- Újra elindulás elleni védelem: megakadályozza a véletlen beindulást áramkimaradás után
- Szénkefekopás-kijelző

**Rendszertartozékok**

Tartozék ➔ 245

## Fúrótokmány: Precíz illeszkedés és hosszú élettartam.

Egyszerű kezelés, jó tartás és hosszú élettartam - ezek egy minőségi fúrótokmány minőségi kritériumai. A Metabo Futuro Top fúrótokmányt rugóbiztosítással látták el a tökéletes illeszkedés érdekében, a fúrótokmány edzett és csiszolt komponensei (szorítópfák, vezetőperselyek és fúrótokmány testek) hosszú élettartamot és precíz munkavégzést tesznek lehetővé.

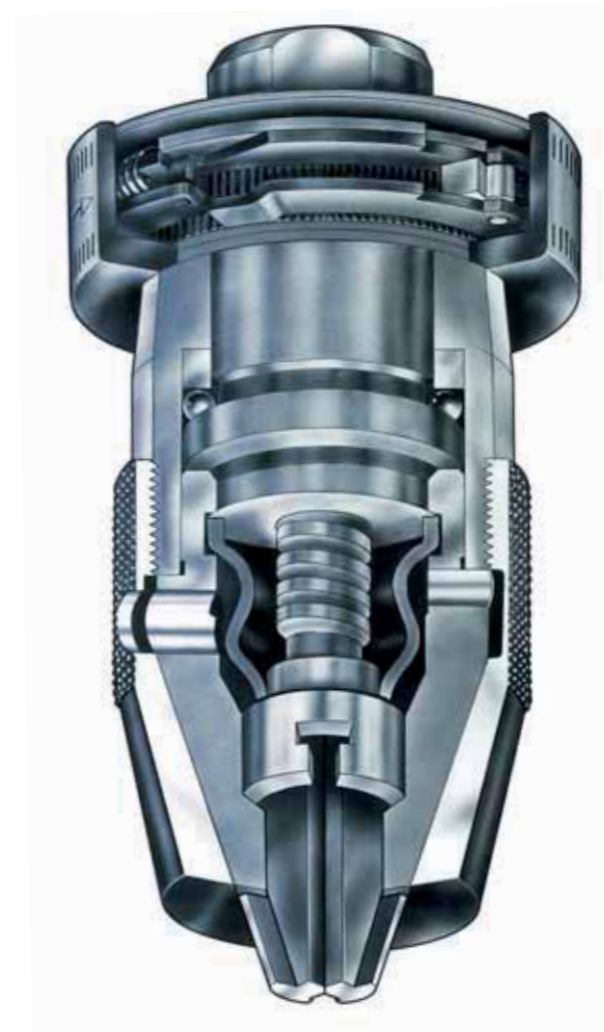

### Metabo gyorsbefogó fúrótokmány Futuro Top

**Rugóerőbiztosítás**  
Biztosítja a befogott fúró stabil helyzetét - a legkeményebb tartós használat során, 62.000 percnkénti ütésszám mellett is.

**Kettős porvédelem**  
A gumitest és a pofavezető között bejutott por a fúrótokmány-hüvely nyílásain át távozik.

Az olaj- és kopásálló gumitest védi a menesztő menetet és az illesztéseket a szennyeződésektől.

**Precíz illeszkedés és hosszú élettartam**  
A fúrótokmány minden, nagy igénybevételnek kitett része edzett. A befogó pfák, a vezető persely és a fúrótokmánytest köszörült.



**Könnyű kezelés**  
A fúrótokmány a legkeményebb fúrási és ütvefúrási igénybevétel után is járja könnyedséggel nyitható.



**Az optimális minőség garanciája**  
Az egyedi alkatrészek gyártását több mint 30 közbeiktatott ellenőrző állomás felügyeli.



Az összeszerelés után minden fúrótokmányt még egyszer gondosan ellenőriznek a futáspontosság és a működési biztonság tekintetében.



## Fúrótokmányok

| Gyorsbefogó fúrótokmány ütvefúrókhoz  |                |                 |                  |         |                |            |
|---|----------------|-----------------|------------------|---------|----------------|------------|
| Befogási tartomány mm   | Belső menet mm | Külső átmérő mm | Hossz (zárva) mm | Súly kg | Rendelési szám |            |
| <b>Gyorsbefogó fúrótokmány Futuro Top, R</b>  |                |                 |                  |         |                |            |
| <ul style="list-style-type: none"> <li>Az első, ütvefúrára is alkalmazható gyorsbefogó fúrótokmány, beépített rugóerő-biztosítással és kétszeres por elleni védelemmel</li> <li>Kulcs nélküli gyors szerszámcseré</li> <li>A befogott szerszám biztos tartása a legkeményebb igénybevételek mellett is</li> <li>Az olaj- és kopásálló gumitest védi a menetet és az illesztéseket a szennyeződésektől</li> <li>Csak jobb forgásirányú gépekhez</li> </ul>                                   |                |                 |                  |         |                |            |
| 1 - 10  | 3/8"-24 UNF    | 42,8            | 77               | 0,35    | 636215000      |            |
| 1 - 10  | 1/2"-20 UNF    | 42,8            | 77               | 0,35    | 636216000      |            |
| 1 - 10  | B12            | 42,8            | 77               | 0,35    | 636217000      |            |
| 1 - 13  | 3/8"-24 UNF    | 42,8            | 89               | 0,5     | 636225000      |            |
| 1 - 13  | 1/2"-20 UNF    | 42,8            | 89               | 0,5     | 636226000      |            |
| 1 - 13  | B16            | 42,8            | 103              | 0,6     | 636227000      |            |
| 3 - 16  | 5/8"-16 UN     | 50              | 113              | 1       | 636241000      |            |
| 3 - 16  | B16            | 50              | 113              | 1       | 636242000      |            |
| 3 - 16  | B18            | 50              | 113              | 1       | 636243000      |            |
| 1 - 10  | 1/2"-20 UNF    | 42,8            | 77               | 0,35    | 636601000*     |            |
| 1 - 13  | 1/2"-20 UNF    | 42,8            | 89               | 0,5     | 636602000*     |            |
| <b>Gyorsbefogó fúrótokmány Futuro Plus S1 M, R+L</b>  |                |                 |                  |         |                |            |
| <ul style="list-style-type: none"> <li>Speciális fejlesztés tengelyrögzítéssel ellátott ütvefúrógépekhez</li> <li>Stabil kivitel fém hüvellyel</li> <li>1-hüvelyes (tartógyűrű nélkül)</li> <li>Kulcs nélküli gyors szerszámcseré</li> <li>Ütvefúrára alkalmas kivitel</li> <li>Jobb- és bal forgásirányú gépek számára készített, furattal a biztosítócsavarnak</li> <li>Fel- és leszereléshez hatlap kialakítással</li> </ul>   |                |                 |                  |         |                |            |
| 1,5 - 13  | 1/2"-20 UNF    | 42,9            | 72,4             | 0,3     | 636621000*     |            |
| <b>Fúrótokmány-pult prezenter</b>   |                |                 |                  |         |                | 636625000* |
| <ul style="list-style-type: none"> <li>Tartalma: 6 db Futuro Plus S1M (636621000) 13 mm, 1/2" pult prezenterben</li> </ul>  |                |                 |                  |         |                |            |
| <b>Gyorsbefogó fúrótokmány Futuro Plus S1, R+L</b>  |                |                 |                  |         |                |            |
| <ul style="list-style-type: none"> <li>Különleges fejlesztés könnyű ütvefúrógépekhez orsórögzítéssel</li> <li>Műanyag hüvely</li> <li>1-hüvelyes (tartógyűrű nélkül)</li> <li>Kulcs nélküli gyors szerszámcseré</li> <li>Ütvefúrára alkalmas kivitel</li> <li>Jobb- és bal forgásirányú gépek számára készített, furattal a biztosítócsavarnak</li> <li>Fel- és leszereléshez hatlap kialakítással</li> </ul>   |                |                 |                  |         |                |            |
| 1 - 10  | 3/8"-24 UNF    | 42,7            | 61               | 0,2     | 636615000*     |            |
| 1 - 10  | 1/2"-20 UNF    | 42,7            | 61               | 0,2     | 636616000*     |            |
| 1,5 - 13  | 1/2"-20 UNF    | 42,7            | 72,4             | 0,2     | 636617000*     |            |
| <b>Gyorsbefogó fúrótokmány Futuro Plus S2 M, R+L</b>  |                |                 |                  |         |                |            |
| <ul style="list-style-type: none"> <li>Külön fejlesztésű az ütvefúrógépekhez</li> <li>Stabil kivitel fém hüvellyel. A 636619000 sz. kivitel keményfémből készült pófakkal</li> <li>2-hüvelyes, radiális rögzítéssel a szerszámok biztos tartásáért</li> <li>Kulcs nélküli gyors szerszámcseré</li> <li>Ütvefúrára alkalmas kivitel</li> <li>Jobb- és bal forgásirányú gépek számára készített, furattal a biztosítócsavarnak</li> <li>Fel- és leszereléshez hatlap kialakítással</li> </ul> |                |                 |                  |         |                |            |
| 1,5 - 13  | 1/2"-20 UNF    | 42,9            | 72,4             | 0,3     | 636620000*     |            |
| 1,5 - 13  | 1/2"-20 UNF    | 42,9            | 72,4             | 0,3     | 636619000*     |            |
| <b>Fúrótokmány-pult prezenter</b>   |                |                 |                  |         |                | 636624000* |
| <ul style="list-style-type: none"> <li>Tartalma: 6 db Futuro Plus S2M (636620000) 13 mm, 1/2" pult prezenterben</li> </ul>  |                |                 |                  |         |                |            |

\* Önkiszolgáló csomagolás

| Befogási tartomány mm   | Belső menet mm | Külső átmérő mm | Hossz (zárva) mm | Súly kg | Rendelési szám |
|---|----------------|-----------------|------------------|---------|----------------|
| <b>Gyorsbefogó fúrótokmány Futuro Plus S2, R+L</b>  |                |                 |                  |         |                |
| <ul style="list-style-type: none"> <li>Külön fejlesztés a könnyű ütvefúrógépekhez</li> <li>Műanyag hüvely</li> <li>2-hüvelyes, radiális rögzítéssel a szerszámok biztos tartásáért</li> <li>Kulcs nélküli gyors szerszámcseré</li> <li>Ütvefúrára alkalmas kivitel</li> <li>Jobb- és bal forgásirányú gépek számára készített, furattal a biztosítócsavarnak</li> <li>Fel- és leszereléshez hatlap kialakítással</li> </ul> |                |                 |                  |         |                |
| 1 - 10  | 3/8"-24 UNF    | 42,8            | 61               | 0,2     | 636612000*     |
| 1 - 10  | 1/2"-20 UNF    | 42,8            | 61               | 0,2     | 636613000*     |
| 1,5 - 13  | 1/2"-20 UNF    | 42,8            | 72,4             | 0,2     | 636614000*     |

## Gyorsbefogó fúrótokmány - ütvefúrára nem alkalmas

| Befogási tartomány mm   | Belső menet mm | Külső átmérő mm | Hossz (zárva) mm | Súly kg | Rendelési szám |
|---|----------------|-----------------|------------------|---------|----------------|
| <b>Gyorsbefogó fúrótokmány Futuro, R</b>  |                |                 |                  |         |                |
| <ul style="list-style-type: none"> <li>A betétszerszám kulcs nélküli befogása a kézi és állványos fúrógépeken</li> <li>A vágóélen fellépő növekvő vágási nyomás hatására a fúrótokmány önállóan utánfeszít</li> <li>A fúrótokmány a legkeményebb igénybevétel után is kézzel könnyen nyitható</li> <li>A legnagyobb igénybevételekre</li> <li>Csak jobb forgásirányú gépekhez</li> <li>Ütvefúrára nem alkalmas</li> </ul> |                |                 |                  |         |                |
| 1 - 10  | 3/8"-24 UNF    | 37,5            | 77               | 0,35    | 636321000      |
| 1 - 10  | 1/2"-20 UNF    | 37,5            | 77               | 0,35    | 636322000      |
| 1 - 10  | B12            | 37,5            | 77               | 0,35    | 636323000      |
| 1 - 10  | B16            | 40,5            | 103              | 0,6     | 636333000      |
| 1 - 13  | 3/8"-24 UNF    | 40,5            | 89               | 0,6     | 636341000      |
| 1 - 13  | 1/2"-20 UNF    | 40,5            | 89               | 0,6     | 636342000      |
| 1 - 13  | B16            | 40,5            | 103              | 0,6     | 636343000      |
| 1 - 13  | 1/2"-20 UNF    | 47,5            | 111              | 0,8     | 636351000      |
| 1 - 13  | B16            | 47,5            | 111              | 0,8     | 636353000      |
| 1 - 13  | J6             | 47,5            | 111              | 0,8     | 636356000      |
| 3 - 16  | 5/8"-16 UN     | 50              | 113              | 1       | 636361000      |
| 3 - 16  | B16            | 50              | 113              | 1       | 636362000      |
| 3 - 16  | B18            | 50              | 113              | 1       | 636363000      |
| 3 - 16  | J6             | 50              | 113              | 1       | 636364000      |

| Befogási tartomány mm  | Belső menet mm | Külső átmérő mm | Hossz (zárva) mm | Súly kg | Rendelési szám |
|--|----------------|-----------------|------------------|---------|----------------|
| <b>Gyorsbefogó fúrótokmány Futuro Plus H2, R+L</b>   |                |                 |                  |         |                |
| <ul style="list-style-type: none"> <li>Speciális fejlesztés az akkumulátoros fúrógépekhez és könnyű fúrógépekhez</li> <li>Műanyag hüvely</li> <li>2-hüvelyes, tartógyűrűvel, a szerszám biztos tartásáért</li> <li>Kulcs nélküli gyors szerszámcseré</li> <li>Ütvefúrára nem alkalmas</li> <li>Jobb- és bal forgásirányú gépek számára készített, furattal a biztosítócsavarnak</li> <li>Fel- és leszereléshez hatlap kialakítással</li> </ul> |                |                 |                  |         |                |
| 1 - 10   | 3/8"-24 UNF    | 42,7            | 61               | 0,2     | 636518000*     |
| 1 - 10   | 1/2"-20 UNF    | 42,7            | 61               | 0,2     | 636519000*     |
| 1,5 - 13   | 1/2"-20 UNF    | 42,7            | 72,4             | 0,2     | 636520000*     |

## Jelmagyarázat a fúrótokmány-jelölésekhez:

B = kúp  
J = Jakobs  
S = ütvefúráshoz

M = fém kivitelezés  
R = jobb forgásirányhoz  
R+L = jobb és bal forgásirányhoz

1 vagy 2 = hüvelyesek száma

| Befogási tartomány mm   | Belső menet    | Külső átmérő mm | Hossz (zárva) mm | Súly kg | Rendelési szám |
|---|----------------|-----------------|------------------|---------|----------------|
| <b>Gyorsbefogó fúrótokmány Futuro Plus H1, R+L</b>  |                |                 |                  |         |                |
| <ul style="list-style-type: none"> <li>Speciális fejlesztés, tengelyrögzítéssel ellátott fúrógépekhez</li> <li>Műanyag hüvely</li> <li>1-hüvelyes, tartógyűrű nélkül</li> <li>Kulcs nélküli gyors szerszámcseré</li> <li>Ütvefúráshoz nem alkalmas</li> <li>Jobb- és bal forgásirányú gépek számára készített, furattal a biztosítócsavarnak</li> <li>Fel- és leszereléshez hatlap kialakítással</li> </ul> |                |                 |                  |         |                |
| 1 - 10  | 1/2 " - 20 UNF | 40              | 49               | 0,15    | 636s219000*    |
| 1 - 10  | 3/8 " - 24 UNF | 42,7            | 61               | 0,2     | 636515000*     |
| 1 - 10  | 1/2 " - 20 UNF | 42,7            | 61               | 0,2     | 636516000*     |
| 1,5 - 13  | 1/2 " - 20 UNF | 42,7            | 72,4             | 0,2     | 636517000*     |
| 1,5 - 13  | 1/2 " - 20 UNF | 42,7            | 61               | 0,2     | 636609000*     |

|  |                |    |    |      |            |
|--|----------------|----|----|------|------------|
| <b>Gyorsbefogó fúrótokmány Futuro Plus H1 M, R+L</b>   |                |    |    |      |            |
| <ul style="list-style-type: none"> <li>Speciális fejlesztés, tengelyrögzítéssel ellátott fúrógépekhez</li> <li>1-hüvelyes (tartógyűrű nélkül)</li> <li>Kulcs nélküli gyors szerszámcseré</li> <li>Ütvefúráshoz nem alkalmas</li> <li>Fel- és leszereléshez hatlap kialakítással</li> </ul> |                |    |    |      |            |
| 0,8 - 6,5  | 1/2 " - 20 UNF | 34 | 57 | 0,14 | 636623000* |

## Fogaskoszorús fúrótokmány, ütvefúrókhoz

| Befogási tartomány mm  | Belső menet    | Külső átmérő mm | Hossz (zárva) mm | Súly kg | Kulcsméret | Rendelési szám |
|--|----------------|-----------------|------------------|---------|------------|----------------|
| <b>Fogaskoszorús fúrótokmány kulccsal, R</b>   |                |                 |                  |         |            |                |
| <ul style="list-style-type: none"> <li>1000-szer blizonyított</li> <li>A minden munkára alkalmazható fúrótokmány</li> <li>Kézi, vagy állványos fúrógépekhez, valamint kézi ütvefúró gépekhez, melyek belső menettel, vagy belső kúppal rendelkeznek</li> <li>Fúráskor és ütvefúráskor a feszítőerő állandó marad</li> <li>Csak jobb forgásirányú gépekhez</li> </ul> |                |                 |                  |         |            |                |
| 0,5 - 6,5  | 3/8 " - 24 UNF | 30              | 53               | 0,17    | 1          | 635008000      |
| 1 - 10   | 3/8 " - 24 UNF | 33,3            | 61               | 0,21    | 2          | 635019000      |
| 1 - 10   | 1/2 " - 20 UNF | 33,3            | 61               | 0,2     | 2          | 635072000      |
| 1,5 - 13   | 3/8 " - 24 UNF | 42,5            | 74               | 0,32    | 2          | 635033000      |
| 1,5 - 13   | 1/2 " - 20 UNF | 42,5            | 74               | 0,31    | 2          | 635035000      |
| 1,5 - 13   | 1/2 " - 20 UNF | 42,5            | 74               | 0,31    | 2          | 635302000*     |
| 1,5 - 13   | B16            | 42,5            | 78               | 0,35    | 2          | 635036000      |
| 3 - 16   | 1/2 " - 20 UNF | 50              | 87,5             | 0,6     | 3          | 635054000      |
| 3 - 16   | 5/8 " - 16 UN  | 50              | 87,5             | 0,59    | 3          | 635056000      |
| 3 - 16   | B16            | 50              | 86               | 0,64    | 3          | 635050000      |
| 3 - 16   | B18            | 50              | 94,5             | 0,63    | 3          | 635049000      |
| 5 - 20   | B22            | 65              | 113              | 0,75    | 4          | 635058000      |

|   |                |      |      |      |   |            |
|---|----------------|------|------|------|---|------------|
| <b>Fogaskoszorús fúrótokmány kulccsal, R+L</b>  |                |      |      |      |   |            |
| <ul style="list-style-type: none"> <li>1000-szer blizonyított</li> <li>A minden munkára alkalmazható fúrótokmány</li> <li>Kézi, vagy állványos fúrógépekhez, valamint kézi ütvefúró gépekhez, melyek belső menettel, vagy belső kúppal rendelkeznek</li> <li>Fúráskor és ütvefúráskor a feszítőerő állandó marad</li> <li>Jobb- és bal forgásirányú gépek számára készített, furattal a biztosítócsavarnak</li> </ul> |                |      |      |      |   |            |
| 1 - 10  | 3/8 " - 24 UNF | 33,3 | 61   | 0,17 | 2 | 635254000  |
| 1 - 10  | 1/2 " - 20 UNF | 33,3 | 61   | 0,17 | 2 | 635252000  |
| 1,5 - 13  | 3/8 " - 24 UNF | 42,5 | 74   | 0,31 | 2 | 635255000  |
| 1,5 - 13  | 1/2 " - 20 UNF | 42,5 | 74   | 0,31 | 2 | 635250000  |
| 3 - 16  | 5/8 " - 16 UN  | 50   | 87,5 | 0,6  | 2 | 635253000  |
| 1,5 - 13  | 1/2 " - 20 UNF | 42,5 | 74   | 0,32 | 2 | 635304000* |

## Fúrótokmány-tartozék

## Pót fúrótokmánykulcs



- DIN szerinti fogazás
- Minden fogaskoszorús tokmányhoz

| Kulcsméret | Csapátmérő: Á mm | Szárhossz: H mm | Rendelési szám |
|------------|------------------|-----------------|----------------|
| 1          | 4                | 30              | 635165000*     |
| 2          | 6                | 42              | 635167000*     |
| 3          | 8                | 50              | 635168000*     |
| 4          | 9                | 55              | 635169000*     |

## Kúpos tengelyek fúrótokmányhoz



- Edzett és köszörült
- Belső kúpos fúrótokmányhoz
- DIN 238 szerint

| Morzekúp külső átmérő | Fúrótokmánykúp | Kúptengely teljes hossza mm | Súly kg | Rendelési szám |
|-----------------------|----------------|-----------------------------|---------|----------------|
| MK 1                  | B 12           | 89                          | 0,065   | 635104000      |
| MK 1                  | B 16           | 97                          | 0,09    | 635105000      |
| MK 2                  | B 12           | 106,5                       | 0,135   | 635114000      |
| MK 2                  | B 16           | 110,5                       | 0,16    | 635115000      |
| MK 2                  | B 18           | 117,5                       | 0,18    | 635116000      |
| MK 3                  | B 16           | 134                         | 0,31    | 635125000      |
| MK 3                  | B 18           | 141                         | 0,32    | 635126000      |
| MK 3                  | B 22           | 147                         | 0,39    | 635128000      |
| MK 4                  | B 16           | 159                         | 0,625   | 635132000      |
| MK 4                  | B 18           | 168                         | 0,66    | 635133000      |

## Szűkítőbetétek



- Normál kivitel
- Hasonló, mint a DIN 2185
- Köszörült külső kúp

| Morzekúp külső átmérő | Morzekúp belső átmérő | Teljes hossz mm | Súly kg | Rendelési szám |
|-----------------------|-----------------------|-----------------|---------|----------------|
| MK 3                  | MK 2                  | 112             | 0,19    | 635143000      |
| MK 4                  | MK 2                  | 124             | 0,48    | 635144000      |
| MK 4                  | MK 3                  | 140             | 0,36    | 635146000      |



## Kiütő tűskék

- Edzett ipari kivitel
- A morzsefogatás és a szerszám lehúzásához

| alkalmas az alábbi morzsekúpos géphez | Teljes hossz mm | Súly kg | Rendelési szám |
|---------------------------------------|-----------------|---------|----------------|
| MK 1, MK 2                            | 140             | 0,07    | 642395000      |
| MK 3                                  | 190             | 0,15    | 642396000      |

\* Önkiszolgáló csomagolás

| Tartozék »Quick« fúrógéphez és fúró-csavarozókhoz                                  |  | Rendelési szám |
|--|--|----------------|
|    | <p><b>PowerX3 nyomatéksokszorozó feltét</b></p> <ul style="list-style-type: none"> <li>A nyomatéksokszorozó feltét lehetővé teszi a gép teljesítményének (forgatónyomaték) háromszoros növelését a legkeményebb alkalmazásokhoz</li> <li>Minden Metabo akkus fúrócsavarozóhoz, akkus ütvefúróhoz és Metabo »Quick« gyorscsere rendszerrel ellátott fúrógéphez használható, 43 mm-es nyakmérettel</li> <li>Szabvány felszerelés bittel (1 x TX 50) és köztes időmóddal a markolat hosszának beigazításához</li> <li>Szerszámelfogatás, 1/2"-os külső négylap és 1/4" (6,35 mm) belső hatlap</li> </ul> <p>Figyelem: a PowerX3-t csak a következő gépekkel és fordulatszámától függően előírt hosszúságú markolattal együtt használja: minden LTX »Quick« akkus fúrócsavarozó és ütvefúró, valamint BE 75 Quick fúrógép: 640 mm markolati hossz; BE 1300 Quick fúrógép: 380 mm markolati hossz</p> | 627256000      |
|    | <p><b>Gyorscsere fogaskoszorús fúrótokmány »Quick«</b></p> <ul style="list-style-type: none"> <li>Egyszerűbb, gyorsabb és kényelmesebb fúrótokmáncsere a Metabo »Quick« gyorscsere rendszernek köszönhetően</li> <li>Ütvefúrásálló kivitelezés, jobb és bal forgásirányhoz is alkalmazható</li> <li>Befogási tartomány: 1,5-13 mm</li> <li>Alkalmazható minden Metabo »Quick« géphez</li> </ul>  | 627238000*     |
|    | <p><b>Gyorscsere fúrótokmány Futuro Plus S 1 M, »Quick«</b></p> <ul style="list-style-type: none"> <li>Egyszerűbb, gyorsabb és kényelmesebb fúrótokmáncsere a Metabo »Quick« gyorscsere rendszernek köszönhetően</li> <li>Stabil kivitelezésű fém hüvellyel; 1 hüvelyes kialakítású; ütvefúróhoz is alkalmazható kivitel; alkalmazható jobb és bal forgásirányhoz is</li> <li>Befogási tartomány: 1,5-13 mm</li> <li>Alkalmazható minden Metabo »Quick« géphez</li> </ul>  | 627240000*     |
|   | <p><b>Gyorscsere fúrótokmány Futuro Plus H 1 R+L, »Quick«</b></p> <ul style="list-style-type: none"> <li>Egyszerűbb, gyorsabb és kényelmesebb fúrótokmáncsere a Metabo »Quick« gyorscsere rendszernek köszönhetően</li> <li>Műanyag hüvelyes kivitelezésű; 1-hüvelyes kialakítású; ütvefúróhoz nem alkalmazható; jobb és bal forgásirányhoz is használható</li> <li>Befogási tartomány: 1,0-10 mm</li> <li>Alkalmazható minden Metabo »Quick« géphez</li> </ul>  | 627259000*     |
|  | <p><b>Gyorscsere fúrótokmány Futuro Plus H 1 R+L, »Quick«</b></p> <ul style="list-style-type: none"> <li>Egyszerűbb, gyorsabb és kényelmesebb fúrótokmáncsere a Metabo »Quick« gyorscsere rendszernek köszönhetően</li> <li>Kompakt műanyag hüvelyes kivitelezés; 1-hüvelyes kialakítású; ütvefúróhoz nem alkalmazható; jobb és bal forgásirányhoz is használható</li> <li>Befogási tartomány: 1,5-13 mm</li> <li>Alkalmazható minden Metabo »Quick« géphez</li> </ul>   | 636608000*     |
|  | <p><b>Gyorscsere menetfúró tokmány M4-M6</b></p> <ul style="list-style-type: none"> <li>Gyorsszorító fúrótokmány a négylapfejű menetfúrók vagy hengeres szárú fúrók befogatásához</li> <li>Egyszerűbb, gyorsabb és kényelmesebb fúrótokmáncsere a Metabo »Quick« gyorscsere rendszernek köszönhetően</li> <li>Műanyag hüvelyes kivitelezésű; 1-hüvelyes kialakítású; ütvefúróhoz nem alkalmazható; jobb és bal forgásirányhoz is használható</li> <li>Befogási tartomány: 1,5-8 mm; fúrótokmány négylap kialakítású felfogatással, 3,5 M4-hez és 5,0 mm M6-hoz</li> <li>Alkalmazható minden Metabo »Quick« géphez</li> </ul>   | 627235000*     |
|  | <p><b>Gyorscsere menetfúró tokmány M8-M12</b></p> <ul style="list-style-type: none"> <li>Gyorsszorító fúrótokmány a négylapfejű menetfúrók vagy hengeres szárú fúrók befogatásához</li> <li>Egyszerűbb, gyorsabb és kényelmesebb fúrótokmáncsere a Metabo »Quick« gyorscsere rendszernek köszönhetően</li> <li>Műanyag hüvelyes kivitelezésű; 1-hüvelyes kialakítású; ütvefúróhoz nem alkalmazható; jobb és bal forgásirányhoz is használható</li> <li>Befogási tartomány: 1,5-13 mm; fúrótokmány négylap kialakítású felfogatással, 6,0 mm M8-hoz és 8,1 mm M10-hez és M12-höz</li> <li>Alkalmazható minden Metabo »Quick« géphez</li> </ul>  | 627237000*     |
|  | <p><b>Gyorscsere bittartó »Quick«</b></p> <ul style="list-style-type: none"> <li>Egyszerűbb, gyorsabb és kényelmesebb bittartócsere a Metabo »Quick« gyorscsere rendszernek köszönhetően</li> <li>A bittartó 1/4" külső hatlap kialakítású bitekhez használható a DIN 3126- C 6,3 és E 6,3 szerint</li> <li>Alkalmazható minden Metabo »Quick« géphez</li> </ul>   | 627241000*     |

| Tartozék fúró- és ütvefúrógépekhez  |  | Rendelési szám |
|---|--|----------------|
|  | <p><b>Gyorscsere sarokadapter »Quick«</b></p> <ul style="list-style-type: none"> <li>Szerszámmentes, gyors és kényelmes sarokadapter rögzítés</li> <li>Quick-orsó a 627240000 számú gyorscsere Quick orsó és a 627241000 számú Quick bittartó felhelyezéséhez</li> <li>Mágneses bitbefogó 1/4"-os (6,35mm) hatlapú szárral</li> <li>Alkalmazható mind jobb, mind bal forgásirányhoz</li> <li>Alkalmos akkus gépekhez max. 110 Nm-ig</li> <li>Alkalmazható minden Metabo »Quick« géphez 43 mm-es szorítónyak-átmérővel</li> </ul> | 627242000*     |
|  | <p><b>Gyorscsere sarokadapter »Quick«</b></p> <ul style="list-style-type: none"> <li>Szerszámmentes, gyors és kényelmes sarokadapter rögzítés</li> <li>Quick-orsó a 627240000 számú gyorscsere Quick orsó és a 627241000 számú Quick bittartó felhelyezéséhez</li> <li>Mágneses bitbefogó 1/4"-os (6,35mm) hatlapú szárral</li> <li>Alkalmazható mind jobb, mind bal forgásirányhoz</li> <li>Alkalmos az akkus gépekhez max. 100 Nm-ig</li> <li>Alkalmazható minden Metabo LT »Quick« géphez (2013/02 gyártási évtől)</li> </ul> | 627077000*     |
|  | <p><b>Gyorscsere sarokadapter »Quick«</b></p> <ul style="list-style-type: none"> <li>A nehezen hozzáférhető helyeken végzett csavarozáshoz és fúráshoz</li> <li>Mágneses bitbefogó 1/4"-os (6,35mm) hatlapú szárral</li> <li>Speciális acél hajtómű</li> <li>Alkalmazható jobb és bal forgásirányhoz is; max. 28 Nm</li> <li>Speciálisan a következőkhöz: PowerMaxx BS Quick és a BS 18 Quick</li> </ul>   | 627261000*     |

\* Önkielégítő csomagolás



## Fémfúrók

**Fémfúró, HSS-R, DIN 338, hengerelt**

Csigafúró HSS, DIN 338, hengerelt, hengeresszárú, jobb vágásirányú, N típus, fekete felület

**Alkalmazás:**

Alkalmazható acél, nemvasfémek, ötvözött és ötvöztelen acélöntvény fúrásához. 900 N/mm<sup>2</sup> szakítószilárdságig.

**Fémfúró, HSS-G, DIN 338, köszörült**

Precíziós csigafúró HSS, DIN 338, precíziós köszörült, hengeres, jobb vágásirányú, N típus, keresztköszörült 135° a DIN 1412 C szerint (3 mm-től), fényes felület

**Alkalmazás:**

A legnagyobb igénybevételre az ipar és a kisipar területén a legnagyobb precizitás érdekében. Acélok, ötvözött és ötvöztelen acélöntvények, szürkeöntvény, szinteracél, újzüst, grafit, stb. fúrására. Akár 900 N/mm<sup>2</sup> szakítószilárdságig.

**Fémfúró, HSS-Co, DIN 338, köszörült**

Precíziós csigafúró, HSS-Co, DIN 338, precíziós köszörüléssel, hengeres, N típus, erősített magvastagság, DIN 1412 C szerinti, 135°-os keresztköszörüléssel (2 mm-től), bronz színű felület

**Alkalmazás:**

Rendkívüli igénybevételre a kisipar és az ipar területén. Nehezen forgácsolható nyersanyagok, mint például hő-, korrózió- és saválló acél, rozsdamentes acél, különleges ötvözetek, hegesztési varratok, CrNi-acél fúrásához. 1100 N/mm<sup>2</sup> szakítószilárdságig.

**Fémfúró, HSS-TiN, DIN 338, köszörült**

Precíziós csigafúró, titánbevonatos HSS, DIN 338, precíziós köszörülés, hengeres, jobb vágásirányú, N típus, DIN 1412 C szerinti, 135°-os keresztköszörüléssel (3 mm-től), aranyszínű felület

**Alkalmazás:**

Rendkívüli igénybevételre a kisipar és az ipar területén. Ötvözött és ötvöztelen acél és acélöntvény, szürkeöntvény, temperöntvény, présöntvény, szinteracél, újzüst, grafit, bronz és sárgaréz fúrásához. 900 N/mm<sup>2</sup> szakítószilárdságig. HSS-TiN fúrók nem alkalmasak alumínium megmunkálásához.

## Fémfúrók

## Fémfúrók HSS-R, DIN 338, hengerelt





- Csigafúró HSS, DIN 338, hengerelt, hengeres, jobb vágásirányú, N típus
- Kúppalást-köszörülés 118°, átmérő-tűrés h8
- Fekete felület
- Alkalmazható acél, nemvasfémek, ötvözött és ötvöztelen acélöntvény fúrásához. 900 N/mm<sup>2</sup> szakítószilárdságig.

| Átmérő mm | Teljes hossz mm | Munkahossz mm | Eladási egység | Rendelési szám |
|-----------|-----------------|---------------|----------------|----------------|
| 1         | 34              | 12            | 10             | 627700000*     |
| 1,1       | 36              | 14            | 10             | 627701000*     |
| 1,2       | 38              | 16            | 10             | 627702000*     |
| 1,3       | 38              | 16            | 10             | 627703000*     |
| 1,4       | 40              | 18            | 10             | 627704000*     |
| 1,5       | 40              | 18            | 10             | 627705000*     |
| 1,6       | 43              | 20            | 10             | 627706000*     |
| 1,7       | 43              | 20            | 10             | 627707000*     |
| 1,8       | 46              | 22            | 10             | 627708000*     |
| 1,9       | 46              | 22            | 10             | 627709000*     |
| 2         | 49              | 24            | 10             | 627710000*     |
| 2,1       | 49              | 24            | 10             | 627711000*     |
| 2,2       | 53              | 27            | 10             | 627712000*     |
| 2,3       | 53              | 27            | 10             | 627713000*     |
| 2,4       | 57              | 30            | 10             | 627714000*     |
| 2,5       | 57              | 30            | 10             | 627715000*     |
| 2,6       | 57              | 30            | 10             | 627716000*     |
| 2,7       | 61              | 33            | 10             | 627717000*     |
| 2,8       | 61              | 33            | 10             | 627718000*     |
| 2,9       | 61              | 33            | 10             | 627719000*     |
| 3         | 61              | 33            | 10             | 627720000*     |
| 3,1       | 65              | 36            | 10             | 627721000*     |
| 3,2       | 65              | 36            | 10             | 627722000*     |
| 3,3       | 65              | 36            | 10             | 627723000*     |
| 3,4       | 70              | 39            | 10             | 627724000*     |
| 3,5       | 70              | 39            | 10             | 627725000*     |
| 3,6       | 70              | 39            | 10             | 627726000*     |
| 3,7       | 70              | 39            | 10             | 627727000*     |
| 3,8       | 75              | 43            | 10             | 627728000*     |
| 3,9       | 75              | 43            | 10             | 627729000*     |
| 4         | 75              | 43            | 10             | 627730000*     |
| 4,1       | 75              | 43            | 10             | 627731000*     |
| 4,2       | 75              | 43            | 10             | 627732000*     |
| 4,3       | 80              | 47            | 10             | 627733000*     |
| 4,4       | 80              | 47            | 10             | 627734000*     |
| 4,5       | 80              | 47            | 10             | 627735000*     |
| 4,6       | 80              | 47            | 10             | 627736000*     |
| 4,7       | 80              | 47            | 10             | 627737000*     |
| 4,8       | 86              | 52            | 10             | 627738000*     |
| 4,9       | 86              | 52            | 10             | 627739000*     |
| 5         | 86              | 52            | 10             | 627740000*     |
| 5,1       | 86              | 52            | 10             | 627741000*     |
| 5,2       | 86              | 52            | 10             | 627742000*     |
| 5,3       | 93              | 57            | 10             | 627743000*     |
| 5,4       | 93              | 57            | 10             | 627744000*     |
| 5,5       | 93              | 57            | 10             | 627745000*     |
| 5,6       | 93              | 57            | 10             | 627746000*     |
| 5,7       | 93              | 57            | 10             | 627747000*     |
| 5,8       | 93              | 57            | 10             | 627748000*     |
| 5,9       | 93              | 57            | 10             | 627749000*     |
| 6         | 93              | 57            | 10             | 627750000*     |
| 6,1       | 101             | 63            | 10             | 627751000*     |
| 6,2       | 101             | 63            | 10             | 627752000*     |
| 6,3       | 101             | 63            | 10             | 627753000*     |

\* Önkezelésű csomagolás

| Átmérő mm   | Teljes hossz mm  | Munkahossz mm | Eladási egység | Rendelési szám |
|---|--|---------------|----------------|----------------|
| 6,4   | 101  | 63            | 10             | 627754000*     |
| 6,5   | 101  | 63            | 10             | 627755000*     |
| 6,6   | 101  | 63            | 10             | 627756000*     |
| 6,7   | 101  | 63            | 10             | 627757000*     |
| 6,8   | 109  | 69            | 10             | 627758000*     |
| 6,9   | 109  | 69            | 10             | 627759000*     |
| 7   | 109  | 69            | 10             | 627760000*     |
| 7,1   | 109  | 69            | 10             | 627761000*     |
| 7,2   | 109  | 69            | 10             | 627762000*     |
| 7,3   | 109  | 69            | 10             | 627763000*     |
| 7,4   | 109  | 69            | 10             | 627764000*     |
| 7,5   | 109  | 69            | 10             | 627765000*     |
| 7,6   | 117  | 75            | 10             | 627766000*     |
| 7,7   | 117  | 75            | 10             | 627767000*     |
| 7,8   | 117  | 75            | 10             | 627768000*     |
| 7,9   | 117  | 75            | 10             | 627769000*     |
| 8   | 117  | 75            | 10             | 627770000*     |
| 8,1   | 117  | 75            | 10             | 627771000*     |
| 8,2   | 117  | 75            | 10             | 627772000*     |
| 8,3   | 117  | 75            | 10             | 627773000*     |
| 8,4   | 117  | 75            | 10             | 627774000*     |
| 8,5   | 117  | 75            | 10             | 627775000*     |
| 8,6   | 125  | 81            | 10             | 627776000*     |
| 8,7   | 125  | 81            | 10             | 627777000*     |
| 8,8   | 125  | 81            | 10             | 627778000*     |
| 8,9   | 125  | 81            | 10             | 627779000*     |
| 9   | 125  | 81            | 10             | 627780000*     |
| 9,1   | 125  | 81            | 10             | 627781000*     |
| 9,2   | 125  | 81            | 10             | 627782000*     |
| 9,3   | 125  | 81            | 10             | 627783000*     |
| 9,4   | 125  | 81            | 10             | 627784000*     |
| 9,5   | 125  | 81            | 10             | 627785000*     |
| 9,6   | 133  | 87            | 10             | 627786000*     |
| 9,7   | 133  | 87            | 10             | 627787000*     |
| 9,8   | 133  | 87            | 10             | 627788000*     |
| 9,9   | 133  | 87            | 10             | 627789000*     |
| 10  | 133  | 87            | 10             | 627790000*     |
| 10,2  | 133  | 87            | 5              | 627792000*     |
| 10,5  | 133  | 87            | 5              | 627795000*     |
| 11  | 142  | 94            | 5              | 627800000*     |
| 11,5  | 142  | 94            | 5              | 627805000*     |
| 12  | 151  | 101           | 5              | 627810000*     |
| 12,5  | 151  | 101           | 5              | 627815000*     |
| 13  | 151  | 101           | 5              | 627820000*     |
|  | <b>HSS-R fúrókészlet</b><br>6 részes, műanyag dobozban<br>Ø 2 / 3 / 4 / 5 / 6 / 8 mm   |               |                | 627160000*     |
|  | <b>HSS-R fúrókészlet</b><br>10 részes, műanyag dobozban<br>Ø 1 / 2 / 3 / 4 / 5 / 6 / 7 / 8 / 9 / 10 mm   |               |                | 627158000*     |
|  | <b>HSS-R fúrókészlet</b><br>13 részes, műanyag dobozban<br>Ø 1,5 / 2 / 2,5 / 3 / 3,2 / 3,5 / 4 / 4,5 / 4,8 / 5 / 5,5 / 6 / 6,5 mm                                      |               |                | 627161000*     |
|  | <b>HSS-R fúrókészlet</b><br>13 részes, műanyag dobozban<br>Ø 2 / 2,5 / 3 / 3,5 / 4 / 4,5 / 5 / 5,5 / 6 / 6,5 / 7 / 7,5 / 8 mm  |               |                | 627162000*     |
|  | <b>HSS-R fúrókészlet</b><br>19 részes, robusztus műanyag dobozban<br>Ø 1 / 1,5 / 2 / 2,5 / 3 / 3,5 / 4 / 4,5 / 5 / 5,5 / 6 / 6,5 / 7 / 7,5 / 8 / 8,5 / 9 / 9,5 / 10 mm |               |                | 627164000*     |

| Átmérő mm   | Teljes hossz mm  | Munkahossz mm | Eladási egység | Rendelési szám |
|---|--|---------------|----------------|----------------|
|  | <b>HSS-R fúrókészlet</b><br>25 részes, robusztus műanyag dobozban<br>Ø 1 / 1,5 / 2 / 2,5 / 3 / 3,5 / 4 / 4,5 / 5 / 5,5 / 6 / 6,5 / 7 / 7,5 / 8 / 8,5 / 9 / 9,5 / 10 / 10,5 / 11 / 11,5 / 12 / 12,5 / 13 mm |               |                | 627159000*     |
|  | <b>HSS-R fúrókészlet</b><br>36 részes, fém dobozban<br>5x Ø 2 / 2,5 / 3 / 3,5 mm; 3x Ø 4 / 4,5 / 5 / 5,5 mm; 2x 6 / 6,5 mm   |               |                | 627174000*     |

## HSS-R fémfúrók, DIN 338, vékonyított szárvég



- Csiga-fúró HSS, DIN 338, hengerelt, hengeres, jobb vágásirányú, N típus
- Kúppalást-köszörülés 118°, átmérő-tűrés h8
- Fekete felület
- Alkalmazható acél, nemvasfémek, ötvözött és ötvöztelen acélöntvény fúrásához. 900 N/mm<sup>2</sup> szakítószilárdságig.

| Átmérő mm | Teljes hossz mm | Munkahossz mm | Szárátmérő mm | Eladási egység | Rendelési szám |
|-----------|-----------------|---------------|---------------|----------------|----------------|
| 13,5      | 160             | 108           | 10            | 1              | 625006000*     |
| 14        | 160             | 108           | 10            | 1              | 625007000*     |
| 15        | 169             | 114           | 10            | 1              | 625009000*     |
| 16        | 178             | 120           | 10            | 1              | 625011000*     |
| 17        | 184             | 125           | 13            | 1              | 625013000*     |
| 18        | 191             | 130           | 13            | 1              | 625015000*     |
| 19        | 198             | 135           | 13            | 1              | 625017000*     |
| 20        | 205             | 140           | 13            | 1              | 625019000*     |

## HSS-G fémfúrók, DIN 338, köszörült



- Precíziós csiga-fúró HSS, DIN 338, precíziós köszörült, hengeres, jobb vágásirányú, N típusú, keresztköszörült 135° a DIN 1412 C szerint (3 mm-től), átmérő-tűrés h8
- Fényes felület
- Az ipar és a kisipar legnagyobb igénybevételre és precíziójához.
- Alkalmazható acél, ötvözött és ötvöztelen acélöntvény, szürkeöntvény, temper-öntvény, gömbgrafitos öntvény, szinteracél, újézüst, grafit, nemvasfémek, műanyagok fúrására. 900 N/mm<sup>2</sup> szakítószilárdságig.

| Átmérő mm | Teljes hossz mm | Munkahossz mm | Eladási egység | Rendelési szám |
|-----------|-----------------|---------------|----------------|----------------|
| 1         | 34              | 12            | 10             | 627852000*     |
| 1,5       | 40              | 18            | 10             | 627857000*     |
| 2         | 49              | 24            | 10             | 627862000*     |
| 2,5       | 57              | 30            | 10             | 627867000*     |
| 3         | 61              | 33            | 10             | 627872000*     |
| 3,2       | 65              | 36            | 10             | 627874000*     |
| 3,3       | 65              | 36            | 10             | 627875000*     |
| 3,5       | 70              | 39            | 10             | 627877000*     |
| 4         | 75              | 43            | 10             | 627882000*     |
| 4,1       | 75              | 43            | 10             | 627883000*     |
| 4,2       | 75              | 43            | 10             | 627884000*     |
| 4,5       | 80              | 47            | 10             | 627887000*     |
| 4,8       | 86              | 52            | 10             | 627890000*     |
| 5         | 86              | 52            | 10             | 627892000*     |
| 5,1       | 86              | 52            | 10             | 627893000*     |
| 5,2       | 86              | 52            | 10             | 627894000*     |





\* Önkiszolgáló csomagolás

| Átmérő mm | Teljes hossz mm | Munkahossz mm | Eladási egység | Rendelési szám |
|-----------|-----------------|---------------|----------------|----------------|
| 5,5       | 93              | 57            | 10             | 627897000*     |
| 6         | 93              | 57            | 10             | 627902000      |
| 6,5       | 101             | 63            | 10             | 627907000      |
| 6,8       | 109             | 69            | 5              | 627910000      |
| 7         | 109             | 69            | 5              | 627912000      |
| 7,5       | 109             | 69            | 5              | 627917000      |
| 8         | 117             | 75            | 5              | 627922000      |
| 8,2       | 117             | 75            | 5              | 627924000      |
| 8,5       | 117             | 75            | 5              | 627927000      |
| 9         | 125             | 81            | 5              | 627932000      |
| 9,5       | 125             | 81            | 5              | 627937000      |
| 10        | 133             | 87            | 5              | 627942000      |
| 10,2      | 133             | 87            | 5              | 627943000      |
| 10,5      | 133             | 87            | 5              | 627944000      |
| 11        | 142             | 94            | 5              | 627945000      |
| 11,5      | 142             | 94            | 5              | 627946000      |
| 12        | 151             | 101           | 5              | 627947000      |
| 12,5      | 151             | 101           | 5              | 627948000      |
| 13        | 151             | 101           | 5              | 627949000      |
| 1         | 34              | 12            | 2              | 627950000*     |
| 1,5       | 40              | 18            | 2              | 627951000*     |
| 2         | 49              | 24            | 2              | 627952000*     |
| 2,5       | 57              | 30            | 2              | 627953000*     |
| 3         | 61              | 33            | 2              | 627954000*     |
| 3,2       | 65              | 36            | 2              | 627955000*     |
| 3,5       | 70              | 39            | 2              | 627957000*     |
| 4         | 75              | 43            | 2              | 627958000*     |
| 4,2       | 80              | 47            | 1              | 627960000*     |
| 4,5       | 80              | 47            | 1              | 627961000*     |
| 4,8       | 86              | 52            | 1              | 627962000*     |
| 5         | 86              | 52            | 1              | 627963000*     |
| 5,5       | 93              | 57            | 1              | 627966000*     |
| 6         | 93              | 57            | 1              | 627967000*     |
| 6,5       | 101             | 63            | 1              | 627968000*     |
| 6,8       | 109             | 69            | 1              | 627969000*     |
| 7         | 109             | 69            | 1              | 627970000*     |
| 7,5       | 109             | 69            | 1              | 627971000*     |
| 8         | 117             | 75            | 1              | 627973000*     |
| 8,5       | 117             | 75            | 1              | 627975000*     |
| 9         | 125             | 81            | 1              | 627976000*     |
| 9,5       | 125             | 81            | 1              | 627977000*     |
| 10        | 133             | 87            | 1              | 627978000*     |
| 10,5      | 133             | 87            | 1              | 627980000*     |
| 11        | 142             | 94            | 1              | 627981000*     |
| 11,5      | 142             | 94            | 1              | 627982000*     |
| 12        | 151             | 101           | 1              | 627983000*     |
| 12,5      | 151             | 101           | 1              | 627984000*     |
| 13        | 151             | 101           | 1              | 627985000*     |

## Fémfúrók HSS-G-hosszú, DIN 340



- Precíziós csigafúró HSS, DIN 340, gyorsacél, hosszú, hengeres, jobb vágásirányú, N típus, keresztköszörült 135° a DIN 1412 C szerint (3 mm-től), átmérő-tűrés h8
- Fényes felület
- Az iparosok és az ipari termelés legnagyobb precizitására és igénybevételeire
- Alkalmazható acél, ötvözött és ötvöztelen acélöntvény, szürkeöntvény, gömbgrafitos öntvény, szinteracél, újezüst, grafit fúrására; 900 N/mm<sup>2</sup> szakítószilárdságig.

| Átmérő mm   | Teljes hossz mm  | Munkahossz mm | Eladási egység | Rendelési szám |
|---|--|---------------|----------------|----------------|
| 2   | 85   | 56            | 1              | 625031000*     |
| 3   | 100  | 66            | 1              | 625033000*     |
| 4   | 119  | 78            | 1              | 625038000*     |
| 5   | 132  | 87            | 1              | 625043000*     |
| 6   | 139  | 91            | 1              | 625050000*     |
| 7   | 156  | 102           | 1              | 625053000*     |
| 8   | 165  | 109           | 1              | 625055000*     |
| 9   | 175  | 115           | 1              | 625057000*     |
| 10  | 184  | 121           | 1              | 625059000*     |
| 11  | 195  | 128           | 1              | 625062000*     |
| 12  | 205  | 134           | 1              | 625064000*     |
| 13  | 205  | 134           | 1              | 625066000*     |
|    | <b>HSS-G fúrókészlet</b><br>6 részes, műanyag dobozban<br>Ø 2 / 3 / 4 / 5 / 6 / 8 mm   |               |                | 627094000*     |
|    | <b>HSS-G fúrókészlet</b><br>13 részes, műanyag dobozban<br>Ø 1,5 / 2 / 2,5 / 3 / 3,2 / 3,5 / 4 / 4,5 / 4,8 / 5 / 5,5 / 6 / 6,5 mm  |               |                | 627096000*     |
|   | <b>HSS-G fúrókészlet</b><br>19 darabos, műanyag dobozban<br>Ø 1 / 1,5 / 2 / 2,5 / 3 / 3,5 / 4 / 4,5 / 5 / 5,5 / 6 / 6,5 / 7 / 7,5 / 8 / 8,5 / 9 / 9,5 / 10 mm  |               |                | 627097000*     |
|  | <b>HSS-G fúrókészlet</b><br>25 részes, robusztus műanyag dobozban<br>Ø 1 / 1,5 / 2 / 2,5 / 3 / 3,5 / 4 / 4,5 / 5 / 5,5 / 6 / 6,5 / 7 / 7,5 / 8 / 8,5 / 9 / 9,5 / 10 / 10,5 / 11 / 11,5 / 12 / 12,5 / 13 mm |               |                | 627098000*     |

## HSS-G fémfúrók, DIN 3126, hatlapú szárral



- A legjobb szerszámacélból készült kiváló minőségű precíziós eszköz
- Egy darabból precíziós köszörüléssel készült
- Ideális a fúrógépek új generációja számára, amelyeket a DIN 3126 szerint gyorscserélő fúrótokmánnal láttak el.
- A DIN 3126 E6.3 pontos betartása a fúróknál biztosítja, hogy a fúrótokmány ne sérülhessen.

| Átmérő mm   | Teljes hossz mm   | Munkahossz mm | Eladási egység | Rendelési szám |
|---|---|---------------|----------------|----------------|
| 2   | 47  | 16            | 1              | 627514000*     |
| 3   | 47  | 16            | 1              | 627515000*     |
| 4   | 53  | 20            | 1              | 627516000*     |
| 5   | 59  | 26            | 1              | 627517000*     |
| 6   | 59  | 26            | 1              | 627518000*     |
| 8   | 60  | 32            | 1              | 627519000*     |
|  | <b>HSS-G fúrókészlet</b><br>5 részes, hatlapú szárral (E 6,3), műanyag kazettában<br>Ø 3 / 4 / 5 / 6 / 8 mm |               |                | 627112000*     |

\* Önkiszolgáló csomagolás



## Fémfúró, HSS-Co, DIN 338



- Precíziós csigafúró, HSS-Co, DIN 338, precíziós köszörüléssel, hengeres, N típus, erősített magvastagság, DIN 1412 C szerinti, 135°-os kereszt-köszörüléssel (2 mm-től), átmérőtűrés h8
- Bronz feületű
- Az iparosok és az ipari termelés által megkívánt precízióknak és rendkívüli igénybevételnek megfelel
- Alkalmazható acél, VA-acél, acélöntvény, nemvasfémek, műanyagok, egyedi ötvözetek, CrNi-acél fúrására 1100 N/mm<sup>2</sup> szakítószilárdságig

| Átmérő mm | Teljes hossz mm | Munkahossz mm | Eladási egység | Rendelési szám |
|-----------|-----------------|---------------|----------------|----------------|
| 1         | 34              | 12            | 2              | 627430000*     |
| 1,5       | 40              | 18            | 2              | 627431000*     |
| 2         | 49              | 24            | 2              | 627432000*     |
| 2,5       | 57              | 30            | 2              | 627433000*     |
| 3         | 61              | 33            | 2              | 627435000*     |
| 3,2       | 65              | 36            | 2              | 627436000*     |
| 3,3       | 65              | 36            | 2              | 627437000*     |
| 3,5       | 70              | 39            | 2              | 627438000*     |
| 4         | 75              | 43            | 2              | 627439000*     |
| 4,1       | 75              | 43            | 1              | 627440000*     |
| 4,2       | 75              | 43            | 1              | 627441000*     |
| 4,5       | 80              | 47            | 1              | 627442000*     |
| 4,8       | 86              | 52            | 1              | 627443000*     |
| 5         | 86              | 52            | 1              | 627444000*     |
| 5,1       | 86              | 52            | 1              | 627445000*     |
| 5,2       | 86              | 52            | 1              | 627446000*     |
| 5,5       | 93              | 57            | 1              | 627447000*     |
| 6         | 93              | 57            | 1              | 627448000*     |
| 6,5       | 101             | 63            | 1              | 627449000*     |
| 6,8       | 109             | 69            | 1              | 627450000*     |
| 7         | 109             | 69            | 1              | 627451000*     |
| 7,5       | 109             | 69            | 1              | 627452000*     |
| 8         | 117             | 75            | 1              | 627454000*     |
| 8,2       | 117             | 75            | 1              | 627455000*     |
| 8,5       | 117             | 75            | 1              | 627456000*     |
| 9         | 125             | 81            | 1              | 627457000*     |
| 9,5       | 125             | 81            | 1              | 627458000*     |
| 10        | 133             | 87            | 1              | 627459000*     |
| 10,2      | 133             | 87            | 1              | 627460000*     |
| 10,5      | 133             | 87            | 1              | 627461000*     |
| 11        | 142             | 94            | 1              | 627462000*     |
| 11,5      | 142             | 94            | 1              | 627463000*     |
| 12        | 151             | 101           | 1              | 627464000*     |
| 12,5      | 151             | 101           | 1              | 627465000*     |
| 13        | 151             | 101           | 1              | 627466000*     |



**HSS-Co fúrókészlet**  
6 részes, műanyag dobozban  
Ø 2 / 3 / 4 / 5 / 6 / 8 mm

627119000\*



**HSS-Co fúrókészlet**  
13 részes, műanyag dobozban  
Ø 1,5 / 2 / 2,5 / 3 / 3,2 / 3,5 / 4 / 4,5 / 4,8 / 5 / 5,5 / 6 / 6,5 mm

627120000\*



**HSS-Co fúrókészlet**  
19 részes, robusztus műanyag dobozban  
Ø 1 / 1,5 / 2 / 2,5 / 3 / 3,5 / 4 / 4,5 / 5 / 5,5 / 6 / 6,5 / 7 / 7,5 / 8 / 8,5 / 9 / 9,5 / 10 mm

627121000\*



**HSS-Co fúrókészlet**  
25 részes, robusztus műanyag dobozban  
Ø 1 / 1,5 / 2 / 2,5 / 3 / 3,5 / 4 / 4,5 / 5 / 5,5 / 6 / 6,5 / 7 / 7,5 / 8 / 8,5 / 9 / 9,5 / 10 / 10,5 / 11 / 11,5 / 12 / 12,5 / 13 mm

627122000\*

## Fémfúró, HSS-TiN, DIN 338

- Precíziós csigafúró TiN-bevonattal ellátott gyorsacélból, precíziós csiszolással, hengeres, N típusú
- Nem alkalmas alumínium megmunkálására



**HSS-TiN fúrókészlet**  
6 részes, műanyag dobozban  
Ø 2 / 3 / 4 / 5 / 6 / 8 mm

Rendelési szám

627171000\*



**HSS-TiN fúrókészlet**  
13 részes, műanyag dobozban  
Ø 1,5 / 2 / 2,5 / 3 / 3,2 / 3,5 / 4 / 4,5 / 4,8 / 5 / 5,5 / 6 / 6,5 mm

627176000\*



**HSS-TiN fúrókészlet**  
19 részes, robusztus műanyag dobozban  
Ø 1 / 1,5 / 2 / 2,5 / 3 / 3,5 / 4 / 4,5 / 5 / 5,5 / 6 / 6,5 / 7 / 7,5 / 8 / 8,5 / 9 / 9,5 / 10 mm

627173000\*



**HSS-TiN fúrókészlet**  
25 részes, robusztus műanyag dobozban  
Ø 1 / 1,5 / 2 / 2,5 / 3 / 3,5 / 4 / 4,5 / 5 / 5,5 / 6 / 6,5 / 7 / 7,5 / 8 / 8,5 / 9 / 9,5 / 10 / 10,5 / 11 / 11,5 / 12 / 12,5 / 13 mm

627191000\*

## HSS héjazatfúrók, DIN 7490



- Csigafúró, HSS-acélból, extra hosszú élettartam
- Megfelel a Faipari Szakmai Szövetség DIN 7490 szerinti biztonsági előírásainak
- Nem szorul be a furatba, jó forgácselvezetés
- Építészeti zsaluzatok, valamint puha- és keményfából készült deszkák, gerendák, oszlopok és lemezek fúrására. Homlokzatépítő és tetőfedőfúróként is alkalmazható fémek, profillemezek, stb. fúrásához

| Átmérő mm | Teljes hossz mm | Eladási egység | Rendelési szám |
|-----------|-----------------|----------------|----------------|
| 6         | 400             | 1              | 627330000*     |
| 8         | 400             | 1              | 627331000*     |
| 10        | 400             | 1              | 627332000*     |
| 12        | 400             | 1              | 627333000*     |
| 14        | 400             | 1              | 627334000*     |
| 16        | 400             | 1              | 627335000*     |
| 18        | 400             | 1              | 627336000*     |
| 20        | 400             | 1              | 627337000*     |
| 22        | 400             | 1              | 627338000*     |
| 8         | 600             | 1              | 627401000*     |
| 10        | 600             | 1              | 627402000*     |
| 12        | 600             | 1              | 627403000*     |
| 14        | 600             | 1              | 627404000*     |
| 16        | 600             | 1              | 627405000*     |

## Marófúró



- HSS acél marófúró kiemelkedően hatásos maróspirállal, DIN 1412 C szerinti 135°-os kereszt-köszörüléssel, titánnitrid bevonattal
- Kiválóan alkalmas különféle fúrására kontúrok marására lemezekben, és más vékony falú anyagban

| Átmérő mm | Teljes hossz mm | Eladási egység | Rendelési szám |
|-----------|-----------------|----------------|----------------|
| 6         | 90              | 1              | 625150000*     |

\* Önkiszolgáló csomagolás

## Kőzetfúró, univerzális fúró



### Kőzetfúrók, HM-lapkás

Rendkívül robusztus, értékes kőzetfúró a fúró- és ütvefúrógépekhez, 130°-os keményfémlapka, mart szögcsúcs, egyenes spirálbefutás, igen hosszú élettartam, hőálló

**Alkalmazás:**  
Falazatban, terméskőben való fúrásra

### Betonfúrók, HM lapkás, »classic« sorozat

Kiváló minőségű betonfúró fúró- és ütvefúró gépekhez, mart szöghorony, egyenes spirálbefutás, hosszú élettartam, hőálló, keményfém lapka 130°, negatív élszög, robusztus kivitel, a felület golyószórt

**Alkalmazás:**  
Betonban, falazatban, terméskövekben végzett fúrásra

### Betonfúró, HM lapkás, »pro«

Kiváló minőségű, robusztus, 130°-os keményfém lapkás betonfúró, kiemelkedő hőtűréssel, nagyon hosszú élettartammal, a gyors törmelékiszállítását szolgáló speciális hornyokkal, fényes felülettel

**Alkalmazás:**  
Gránit, beton, falazat, termés- és műkövek fúrásához. Alkalmazható minden hárompofás tokmánnal rendelkező könnyű fúróalapácshoz is

### Univerzális fúrók, HM lapkás

Hengeres szárú többcélú fúró a forgó, nem ütő felhasználásokra, gyémántkőszőrűlt keményfém lappal és pozitív, agresszív vágóéllel, ideálisan alkalmazható akkus gépekben is



**Alkalmazás:**  
Alkalmazható fa, fém, műanyag, cserép, gipszkarton, gázbeton, csempe, kerámia, stb. fúrásához.

## Kőzetfúró, betonfúró

### Kőzetfúrók, HM lapkás



- Kőzetfúró fúró- és ütvefúró gépekhez, mart kivitel, keményfém lapka 130°, robusztus kivitel
- Alkalmazható téglá, falazat és természetes kövekben végzett fúrásokhoz stb.

| Átmérő mm   | Teljes hossz mm   | Munkahossz mm | Eladási egység | Rendelési szám |
|---|---|---------------|----------------|----------------|
| 3   | 60  | 30            | 1              | 627467000*     |
| 4   | 75  | 40            | 1              | 627468000*     |
| 5   | 85  | 50            | 1              | 627469000*     |
| 5,5   | 85  | 50            | 1              | 627470000*     |
| 6   | 100   | 60            | 1              | 627471000*     |
| 6   | 150   | 85            | 1              | 627487000*     |
| 6   | 200   | 135           | 1              | 627490000*     |
| 7   | 100   | 60            | 1              | 627473000*     |
| 8   | 120   | 80            | 1              | 627474000*     |
| 8   | 200   | 135           | 1              | 627491000*     |
| 10  | 120   | 80            | 1              | 627476000*     |
| 10  | 200   | 135           | 1              | 627492000*     |
| 12  | 150   | 85            | 1              | 627478000*     |
| 12  | 200   | 135           | 1              | 627493000*     |
| 14  | 150   | 85            | 1              | 627480000*     |
|  | <b>Kőzetfúró készlet</b><br>5 részes, műanyag dobozban<br>Ø 4 / 5 / 6 / 8 / 10 mm             |               |                | 627192000*     |
|  | <b>Kőzetfúró készlet</b><br>8 részes, műanyag dobozban<br>Ø 3 / 4 / 5 / 6 / 7 / 8 / 9 / 10 mm |               |                | 627193000*     |



### Betonfúrók, HM lapkás, »classic«



- Betonfúró fúró- és ütvefúró gépekhez, DIN 8039 szerint, mart szöghorony, egyenes spirálbefutás, hosszú élettartam, hőálló, keményfém lapka 130°, negatív élszög, robusztus kivitel
- Felülete: golyószórt
- Alkalmazható betonban, falazatban, terméskövekben végzett fúrásokhoz

| Átmérő mm | Teljes hossz mm | Munkahossz mm | Eladási egység | Rendelési szám |
|-----------|-----------------|---------------|----------------|----------------|
| 4         | 85              | 50            | 1              | 627625000*     |
| 5         | 85              | 50            | 1              | 627626000*     |
| 5         | 150             | 90            | 1              | 627665000*     |
| 5,5       | 85              | 50            | 1              | 627627000*     |
| 6         | 100             | 55            | 1              | 627646000*     |
| 6         | 150             | 90            | 1              | 627675000*     |
| 6,5       | 100             | 55            | 1              | 627650000*     |
| 7         | 100             | 55            | 1              | 627651000*     |
| 8         | 120             | 70            | 1              | 627652000*     |
| 8         | 200             | 150           | 1              | 627679000*     |
| 9         | 120             | 70            | 1              | 627653000*     |
| 10        | 120             | 70            | 1              | 627654000*     |
| 10        | 200             | 150           | 1              | 627697000*     |
| 11        | 150             | 90            | 1              | 627655000*     |
| 12        | 150             | 90            | 1              | 627656000*     |
| 12        | 200             | 150           | 1              | 627698000*     |
| 13        | 150             | 90            | 1              | 627657000*     |
| 14        | 150             | 90            | 1              | 627658000*     |
| 14        | 200             | 150           | 1              | 627699000*     |
| 15        | 160             | 100           | 1              | 627659000*     |

\* Önkiszolgáló csomagolás

| Átmérő mm   | Teljes hossz mm   | Munkahossz mm | Eladási egység | Rendelési szám |
|---|---|---------------|----------------|----------------|
| 16  | 160   | 100           | 1              | 627661000*     |
| 18  | 160   | 100           | 1              | 627662000*     |
| 20  | 160   | 100           | 1              | 627664000*     |
|  | <b>Betonfúró készlet</b><br>5 részes, műanyag dobozban: Ø 4 / 5 / 6 / 8 / 10 mm             |               |                | 627180000*     |
|  | <b>Betonfúró készlet</b><br>8 részes, műanyag dobozban: Ø 3 / 4 / 5 / 6 / 7 / 8 / 9 / 10 mm |               |                | 627182000*     |

## Betonfúró, keményfémlapkás, »pro« sorozat



- Kiváló minőségű, robusztus, DIN 8039 szabvány szerinti, 130°-os keményfém lapkás betonfúró, kiemelkedő hőtűréssel, nagyon hosszú élettartammal, a gyors törmelékcsökkentéshez speciális hornyokkal
- Alkalmazható minden 3 pofás fúrótokmánnal rendelkező könnyű fúrókalapácshoz is
- Alkalmazható gránit, beton, falazat, termés- és műkövek fúrásához

| Átmérő mm   | Teljes hossz mm   | Munkahossz mm | Eladási egység | Rendelési szám |
|---|---|---------------|----------------|----------------|
| 4   | 85  | 50            | 1              | 627224000*     |
| 5   | 85  | 50            | 1              | 627225000*     |
| 5   | 150   | 105           | 1              | 627421000*     |
| 5,5   | 85  | 50            | 1              | 627226000*     |
| 6   | 100   | 55            | 1              | 627227000*     |
| 6   | 150   | 105           | 1              | 627423000*     |
| 6,5   | 100   | 55            | 1              | 627228000*     |
| 7   | 100   | 55            | 1              | 627229000*     |
| 8   | 120   | 70            | 1              | 627230000*     |
| 8   | 200   | 135           | 1              | 627426000*     |
| 9   | 120   | 70            | 1              | 627389000*     |
| 10  | 120   | 70            | 1              | 627391000*     |
| 10  | 200   | 135           | 1              | 627427000*     |
| 11  | 150   | 90            | 1              | 627392000*     |
| 12  | 150   | 90            | 1              | 627393000*     |
| 12  | 200   | 135           | 1              | 627428000*     |
| 13  | 150   | 90            | 1              | 627394000*     |
| 14  | 150   | 90            | 1              | 627395000*     |
| 14  | 200   | 135           | 1              | 627429000*     |
| 15  | 150   | 90            | 1              | 627396000*     |
| 16  | 150   | 90            | 1              | 627399000*     |
| 18  | 160   | 95            | 1              | 627409000*     |
| 20  | 160   | 95            | 1              | 627410000*     |
|  | <b>Betonfúró készlet</b><br>5 részes, műanyag dobozban<br>Ø 4 / 5 / 6 / 8 / 10 mm |               |                | 627181000*     |

## Univerzális fúró, üvegfúró

## Univerzális fúrók , HM lapkás



- Hengeres szárú többcélú fúró váltakozó felhasználásokra
- Gyémántkőszőrűlt keményfém lappal és pozitív, agresszív vágószöggel. Ideálisan alkalmazható akkus fúrógépekben is
- Alkalmazható fában, fémben, műanyagban, cserépben, gipszkartonban, gázbetonban, padlólapban, kerámiában, stb. végzett fúráshoz

| Átmérő mm   | Teljes hossz mm   | Munkahossz mm | Eladási egység | Rendelési szám |
|---|---|---------------|----------------|----------------|
| 3   | 70  | 40            | 1              | 627696000*     |
| 4   | 85  | 50            | 1              | 627680000*     |
| 5   | 85  | 50            | 1              | 627681000*     |
| 5,5   | 85  | 50            | 1              | 627682000*     |
| 6   | 100   | 60            | 1              | 627683000*     |
| 6   | 150   | 90            | 1              | 627684000*     |
| 7   | 100   | 60            | 1              | 627687000*     |
| 8   | 120   | 80            | 1              | 627688000*     |
| 8   | 250   | 200           | 1              | 627689000*     |
| 10  | 120   | 80            | 1              | 627691000*     |
| 10  | 250   | 200           | 1              | 627692000*     |
| 12  | 150   | 90            | 1              | 627693000*     |
| 12  | 250   | 200           | 1              | 627694000*     |
| 14  | 250   | 200           | 1              | 627695000*     |
|  | <b>Univerzális fúrókészlet</b><br>4 részes, műanyag dobozban<br>Ø 5 / 6 / 8 / 10 mm |               |                | 627185000*     |

## Üvegfúrók, keményfémbetéttel



- Üvegfúró, speciális keményfém lapkával
- Üveg, tükörüveg, palackok, járólapok stb. fúrására
- Figyelem: csak alacsony fordulatszámon használni és megfelelően hűteni!

| Átmérő mm | Teljes hossz mm | Eladási egység | Rendelési szám |
|-----------|-----------------|----------------|----------------|
| 4         | 60              | 1              | 627243000*     |
| 5         | 70              | 1              | 627244000*     |
| 6         | 75              | 1              | 627245000*     |
| 8         | 80              | 1              | 627246000*     |
| 10        | 100             | 1              | 627247000*     |

## Gyémántfúrók



- Nagy teljesítményű gyémántfúró minden fajtájú csempéhez 8-as Ritz-keménységig. Üveghez, porcelánhoz, márványhoz, stb. is használható.
- A fúrót állandóan vízzel hűteni kell.

| Átmérő mm | Teljes hossz mm | Munkahossz mm | Eladási egység | Rendelési szám |
|-----------|-----------------|---------------|----------------|----------------|
| 5         | 60              | 35            | 1              | 627534000*     |
| 6         | 60              | 35            | 1              | 627535000*     |
| 7         | 60              | 35            | 1              | 627536000*     |
| 8         | 60              | 35            | 1              | 627537000*     |
| 10        | 60              | 35            | 1              | 627538000*     |
| 12        | 60              | 35            | 1              | 627539000*     |
| 14        | 60              | 35            | 1              | 627544000*     |

\* Önkiszolgáló csomagolás



## Fafúrók



## Fafúró CV

Fa csigafúró kiváló minőségű szerszámacélból, a DIN 7487-hez hasonló, edzett, központosító csúccsal

## Alkalmazás:

Kemény- és puhafa, rétegelt falemez, faforgácslemez, stb. fúrásához.

## Hosszú kígyófúrók

Hosszú kígyófúró központos önbehúzó menetes csúccsal és elővágóval, hatlapú szárral, különösen gyors fúrást és nagyon jó forgácsolévetést biztosít

## Alkalmazás:

Ideális mély lyukak fúrására vastag kemény- és puhafában, különösen gerendákban.

## Forstnerfúró

A DIN 7483-hoz hasonló, központosító csúccsal, 2 fővágó éllel és 2 elővágóval

## Alkalmazás:

Kemény- és puhafában, valamint furnérozott falemezekben történő alkalmazáshoz. Zsáklyuk fúrásra alkalmas.

## Lapos fafúró

Kiváló minőségű szerszámacélból készült fafúró, központosító csúccsal a pontos megfúráshoz és 2 oldalsó vágóéllel a szilánkmentes fúráshoz. Az 1/4"-os (6,35 mm) hatlapú szár alkalmazható hagyományos fúrótokmányokban és az E 6.3 befogókban.

## Alkalmazás:



Puhafák, deszkák, faforgácslemezek, rétegelt falemez, stb. gyors fúrásához.

## Fafúrók

## Fafúrók CV, központosító csúccsal



- Kemény- és puhafában, hulladékfában, faforgácslapokban, stb. használható
- Csigafúró fához kiváló minőségű szerszámacélból, edzett, központosító csúccsal
- Hasonló, mint a DIN 7487

| Átmérő mm  | Teljes hossz mm   | Munkahossz mm | Eladási egység | Rendelési szám |
|--|---|---------------|----------------|----------------|
| 3  | 61  | 33            | 1              | 627986000*     |
| 4  | 75  | 43            | 1              | 627987000*     |
| 5  | 86  | 52            | 1              | 627988000*     |
| 6  | 97  | 60            | 1              | 627989000*     |
| 7  | 109   | 69            | 1              | 627990000*     |
| 8  | 117   | 75            | 1              | 627991000*     |
| 9  | 125   | 80            | 1              | 627992000*     |
| 10   | 133   | 87            | 1              | 627993000*     |
| 11   | 142   | 89            | 1              | 627994000*     |
| 12   | 151   | 96            | 1              | 627995000*     |
| 13   | 151   | 96            | 1              | 627996000*     |
| 14   | 151   | 97            | 1              | 627997000*     |
| 15   | 151   | 97            | 1              | 627998000*     |
| 16   | 151   | 97            | 1              | 627999000*     |
| 18   | 180   | 120           | 1              | 627339000*     |
| 20   | 200   | 130           | 1              | 627340000*     |
|   | <b>Fafúró készlet</b><br>5 részes, műanyag dobozban<br>Ø 4 / 5 / 6 / 8 / 10 mm              |               |                | 627200000*     |
|  | <b>Fafúró készlet</b><br>8 darabos, műanyag dobozban<br>Ø 3 / 4 / 5 / 6 / 7 / 8 / 9 / 10 mm |               |                | 627202000*     |

## Feltűzhető sülyesztőelemek, 90°



- 5-élű feltűzhető sülyesztő HSS acélból, hegyes szögű sülyesztésekhez, imbuszcsavarral, a fafúróra rögzíthető
- Mélységütőként is használható, a sülyesztőt egyszerűen átfordítva

| Átmérő mm | Teljes hossz mm | Eladási egység | Rendelési szám |
|-----------|-----------------|----------------|----------------|
| 3         | 26              | 1              | 625020000*     |
| 4         | 26              | 1              | 625021000*     |
| 5         | 26              | 1              | 625022000*     |
| 6         | 26              | 1              | 625023000*     |
| 8         | 26              | 1              | 625024000*     |
| 10        | 26              | 1              | 625025000*     |

## Sülyesztők fához



- 5-élű sülyesztő HSS-acélból hegyes szögű sülyesztésekhez

| Átmérő mm | Teljes hossz | Eladási egység | Rendelési szám |
|-----------|--------------|----------------|----------------|
| 16        | 43           | 1              | 623521000*     |

\* Önkiszolgáló csomagolás

## Fafúrók hatlapú szárral, DIN 3126



- A legjobb szerszámacélból készült kiváló minőségű precíziós eszköz
- Egy darabból készült precíziós csiszolással (nem csavarozott, nem hegesztett, nem 2 darabból álló termék)
- Ideális fúrógépek számára, amelyek a DIN 3126 szerinti gyorscserehető fúrótokmánnal vannak ellátva.
- A DIN 3126 E 6.3 pontos betartása a fúróknál biztosítja, hogy a fúrótokmány ne sérülhessen.
- Központosító csúccsal a pontos fúrás érdekében

| Átmérő mm | Teljes hossz mm  | Munkahossz mm | Eladási egység | Rendelési szám |
|-----------|--|---------------|----------------|----------------|
| 2         | 55   | 20            | 1              | 627522000*     |
| 3         | 65   | 35            | 1              | 627523000*     |
| 4         | 75   | 40            | 1              | 627524000*     |
| 5         | 85   | 50            | 1              | 627525000*     |
| 6         | 90   | 55            | 1              | 627526000*     |
| 8         | 90   | 55            | 1              | 627527000*     |
| 10        | 100  | 60            | 1              | 627528000*     |
|           | <b>Fafúró készlet</b><br>5 részes, hatlapú szárral (E 6,3), műanyag kazettában<br>Ø 3 / 4 / 5 / 6 / 8 mm |               |                | 627111000*     |

## Fa kigyófúrók hatlapú szárral



- Fa kigyófúrók központosító önbehúzó menetes csúccsal és elővágó éllel
- Ideális mély lyukak fúrására puha- és keményfában, különösen gerendában
- kigyófúró-átmérő: 6-12 mm: SW 10-es hatlap felfogatás; kigyófúró-átmérő: 14-32 mm: SW 11-es hatlap felfogatás

| Átmérő mm | Teljes hossz mm | Munkahossz mm | Eladási egység | Rendelési szám |
|-----------|-----------------|---------------|----------------|----------------|
| 6         | 230             | 155           | 1              | 627115000*     |
| 7         | 230             | 155           | 1              | 627116000*     |
| 8         | 230             | 155           | 1              | 627124000*     |
| 10        | 230             | 155           | 1              | 627125000*     |
| 12        | 230             | 155           | 1              | 627126000*     |
| 14        | 230             | 155           | 1              | 627127000*     |
| 16        | 230             | 155           | 1              | 627128000*     |
| 18        | 230             | 155           | 1              | 627129000*     |
| 20        | 230             | 155           | 1              | 627130000*     |
| 22        | 230             | 155           | 1              | 627131000*     |
| 24        | 230             | 155           | 1              | 627132000*     |
| 26        | 230             | 155           | 1              | 627133000*     |
| 28        | 230             | 155           | 1              | 627134000*     |
| 30        | 230             | 155           | 1              | 627135000*     |
| 32        | 230             | 155           | 1              | 627136000*     |
| 8         | 460             | 385           | 1              | 627137000*     |
| 10        | 460             | 385           | 1              | 627138000*     |
| 12        | 460             | 385           | 1              | 627139000*     |
| 14        | 460             | 385           | 1              | 627140000*     |
| 16        | 460             | 385           | 1              | 627141000*     |
| 18        | 460             | 385           | 1              | 627142000*     |
| 20        | 460             | 385           | 1              | 627143000*     |
| 22        | 460             | 385           | 1              | 627144000*     |
| 24        | 460             | 385           | 1              | 627145000*     |
| 26        | 460             | 385           | 1              | 627146000*     |
| 28        | 460             | 385           | 1              | 627147000*     |
| 30        | 460             | 385           | 1              | 627148000*     |
| 32        | 460             | 385           | 1              | 627150000*     |

## Forstnerfúrók, hasonlít a DIN 7483 G-hez



- Forstnerfúró, hasonlít a DIN 7483 G -hez, központosító csúccsal, 2 fővágóéllel és 2 körvágóéllel
- Kemény és puhafában, furnérlapokban, stb. használható.
- Zsáklyukak fúrására alkalmas

| Átmérő mm | Teljes hossz mm | Szárátmérő mm | Eladási egység | Rendelési szám |
|-----------|-----------------|---------------|----------------|----------------|
| 10        | 90              | 8             | 1              | 627579000*     |
| 12        | 90              | 8             | 1              | 627580000*     |
| 14        | 90              | 8             | 1              | 627581000*     |
| 15        | 90              | 10            | 1              | 627582000*     |
| 16        | 90              | 10            | 1              | 627583000*     |
| 18        | 90              | 10            | 1              | 627584000*     |
| 20        | 90              | 10            | 1              | 627585000*     |
| 22        | 90              | 10            | 1              | 627586000*     |
| 24        | 90              | 10            | 1              | 627587000*     |
| 25        | 90              | 12            | 1              | 627588000*     |
| 26        | 90              | 12            | 1              | 627589000*     |
| 28        | 90              | 12            | 1              | 627590000*     |
| 30        | 90              | 12            | 1              | 627591000*     |
| 32        | 90              | 12            | 1              | 627592000*     |
| 34        | 90              | 12            | 1              | 627593000*     |
| 35        | 90              | 12            | 1              | 627594000*     |
| 36        | 90              | 12            | 1              | 627595000*     |
| 38        | 90              | 12            | 1              | 627596000*     |
| 40        | 90              | 15            | 1              | 627597000*     |
| 45        | 90              | 15            | 1              | 627598000*     |
| 50        | 90              | 15            | 1              | 627599000*     |

## Keménység hengerpalást fúrók



- Precíziós süllyesztő fúró, hasonló a DIN 7483 C szabványhoz, központosító csúccsal, 2 élű elővágóval és 2 fő vágóéllel keménységéből
- Furnérlapok, valamint minden kemény és puha fafajta szilánkmentes fúrására, professzionális felhasználásra

| Átmérő mm | Teljes hossz mm | Szárátmérő mm | Eladási egység | Rendelési szám |
|-----------|-----------------|---------------|----------------|----------------|
| 20        | 90              | 8             | 1              | 625123000*     |
| 25        | 90              | 8             | 1              | 625126000*     |
| 30        | 90              | 8             | 1              | 625128000*     |
| 35        | 90              | 10            | 1              | 625129000*     |
| 40        | 90              | 10            | 1              | 625130000*     |

## Lapos fafúrók 1/4" (6,35 mm) hatlapú szárral



- Kiváló minőségű szerszámacélból készült fafúró, központosító csúccsal a pontos megfúráshoz, és két oldalsó éllel a gyors és szilánkmentes fúráshoz puhafában, faforgácslemezekben, rétegelt falemezben, könnyűszerkezetű építőanyagokban stb.
- 1/4" (6,35mm) hatlapú szár szokványos fúrótokmányhoz és az E 6,3 befogóhoz is

| Átmérő mm | Teljes hossz mm | Eladási egység | Rendelési szám |
|-----------|-----------------|----------------|----------------|
| 8         | 160             | 1              | 627311000*     |
| 10        | 160             | 1              | 627312000*     |
| 12        | 160             | 1              | 627313000*     |
| 13        | 160             | 1              | 627314000*     |
| 14        | 160             | 1              | 627315000*     |
| 16        | 160             | 1              | 627316000*     |
| 17        | 160             | 1              | 627347000*     |
| 18        | 160             | 1              | 627317000*     |

| Átmérő mm | Teljes hossz mm | Eladási egység | Rendelési szám |
|-----------|-----------------|----------------|----------------|
| 19        | 160             | 1              | 627318000*     |
| 20        | 160             | 1              | 627319000*     |
| 22        | 160             | 1              | 627320000*     |
| 24        | 160             | 1              | 627321000*     |
| 25        | 160             | 1              | 627322000*     |
| 26        | 160             | 1              | 627323000*     |
| 28        | 160             | 1              | 627324000*     |
| 30        | 160             | 1              | 627325000*     |
| 32        | 160             | 1              | 627326000*     |
| 36        | 160             | 1              | 627327000*     |
| 38        | 160             | 1              | 627328000*     |

## Hosszabbítók lapos fafúróhoz

| Munkahossz mm | Eladási egység | Rendelési szám |
|---------------|----------------|----------------|
| 305           | 1              | 627329000*     |

## Fúrókészletek, fém-kő-fa

| Rendelési szám |
|----------------|
| 627179000*     |
| 627190000      |

**Fúrókészlet**  
Kő-, fa- és HSS-R fúró, 9 részes, műanyag kazettában egyenként 3 x Ø 5 / 6 / 8 mm



**Fúrókészlet**  
Kő-, fa- és HSS-R fúró; 18 részes, műanyag kazettában egyenként 1 x Ø 3 / 4 / 5 / 6 / 8 / 10 mm



## Lyukfűrészek

## Pionier többcélú lyukfűrész, keményfémbetéttel, M 16-os belső menettel



- Mindkét oldalon megtámasztott keményfémfogak és megnövelt forrasztási felületek biztosítják a biztos fekvést és a nagy szilárdságú anyagkötést.
- Javított rezgési tulajdonságok a megnagyobbított forgácsoló és a kihordóvázat speciális ívgeometriájának köszönhetően
- Ideálisan használható villanyszerelők, burkolók, szaniter szerelők, fűtészerezők, épület- és bútorasztalosok, barkácsolók, konyhabútor-készítők számára
- Tömör fához, pozdorjához, faforgácslemezhez, műanyagokhoz, akrilüveghez, padlólapoz (6-os Ritz-keménységig), gipsztuskókhoz, gázbetonhoz, heraklit lapokhoz, eternithez, tömör téglához
- Legnagyobb vágási mélység: 60 mm
- Csak forgással alkalmazni, az ütést ill. a kalapácsütést ki kell kapcsolni. Lyukfűrészelés csak felfogatással és központosító fúróval.

| Átmérő mm | Rendelési szám |
|-----------|----------------|
| 25        | 627001000*     |
| 30        | 627002000*     |
| 35        | 627003000*     |
| 40        | 627004000*     |
| 50        | 627005000*     |
| 60        | 627006000*     |
| 63        | 627007000*     |
| 65        | 627008000*     |
| 68        | 627009000*     |
| 74        | 627010000*     |
| 80        | 627012000*     |
| 105       | 627013000*     |

\* Önkiszolgáló csomagolás

## Befogó száraz »Pionier« többcélú lyukfűrészhez

- A kényelmes gyorscsatlakozó a központfúró rögzítőcsavar nélküli gyors cseréjét teszi lehetővé
- Nem sérül a szerszám véletlenül bekapcsolt ütőszerkezet esetén: az ütvefúró gépek esetén SDS-plus befogónál a rövidebb befogóhornyok megakadályozzák az ütés alkalmazását, így a szerszám nem tud megsérülni
- A »pionier« többcélú lyukfűrészrel való munkavégzéshez
- A fúrómag könnyen kivethető a központosító fúró reteszelésének oldásával és a fúrómag lyukfűrészről történő kihúzásával
- A kulcsfelületek lehetővé teszik az adapter könnyű oldását

| Szárfa   | Teljes hossz mm | Rendelési szám |
|----------|-----------------|----------------|
| SW11     | 118             | 627037000*     |
| SDS-plus | 118             | 627038000*     |
| SDS-plus | 220             | 627039000*     |

## Központosító fúró, keményfémlapkás

| Rendelési szám |
|----------------|
| 627040000*     |



**Központfúró**  
A HM kalapácsfúró koronák (M16-os belső menet) és a »Pionier« univerzális lyukfűrészrel (M16-os belső menet) végzett munkához a befogószárak egyikével összekötésben  
Átmérő: 8 mm  
Teljes hossz: 120 mm

## Bimetál lyukfűrészek



- Bimetál lyukfűrészek magasan ötvözött, 8 %-os kobalttartalmú gyorsacélból készített edzett fogakkal, ennek köszönhetően pedig jóval hosszabb élettartammal.
- Az új, szabálytalan fogazás és fogosztás gyorsabb és lágyabb vágást eredményez, alacsonyabb rezgésszint mellett
- Optimálisan használható acélhoz és szürkeöntvényhez, rozsdamentes acélhoz, építőipari acélhoz, alumíniumhoz, bronzhoz, vörösrézhez, PVC-hez, akrilüveghez és fához.
- Legnagyobb vágásmélység: kb. 35 mm
- Menet 14-30 mm-es átmérőjű lyukfűrészénél: 1/2"-20 UNF; Menet 32-152mm-es átmérőjű lyukfűrészénél: 5/8"-18 UNF
- A lyukfűrészeket csak a megfelelő befogószárral és központosító fúróval használni.

| Átmérő mm | Rendelési szám |
|-----------|----------------|
| 14        | 625160000*     |
| 16        | 625161000*     |
| 17        | 625162000*     |
| 19        | 625163000*     |
| 20        | 625164000*     |
| 21        | 625165000*     |
| 22        | 625166000*     |
| 24        | 625167000*     |
| 25        | 625168000*     |
| 27        | 625169000*     |
| 29        | 625170000*     |
| 30        | 625171000*     |
| 32        | 625172000*     |
| 33        | 625173000*     |
| 35        | 625174000*     |
| 37        | 625175000*     |
| 38        | 625176000*     |
| 40        | 625177000*     |
| 41        | 625178000*     |
| 43        | 625179000*     |
| 44        | 625180000*     |
| 46        | 625181000*     |
| 48        | 625182000*     |



| Átmérő mm | Rendelési szám |
|-----------|----------------|
| 51        | 625184000*     |
| 52        | 625185000*     |
| 54        | 625186000*     |
| 56        | 625187000*     |
| 57        | 625188000*     |
| 59        | 625189000*     |
| 60        | 625190000*     |
| 64        | 625191000*     |
| 65        | 625192000*     |
| 67        | 625193000*     |
| 68        | 625194000*     |
| 70        | 625195000*     |
| 73        | 625196000*     |
| 76        | 625197000*     |
| 79        | 625198000*     |
| 83        | 625199000*     |
| 86        | 625200000*     |
| 89        | 625201000*     |
| 92        | 625202000*     |
| 95        | 625203000*     |
| 98        | 625204000*     |
| 102       | 625205000*     |
| 105       | 625206000*     |
| 108       | 625207000*     |
| 111       | 625208000*     |
| 114       | 625209000*     |
| 121       | 625210000*     |
| 127       | 625211000*     |
| 140       | 625213000*     |
| 152       | 625214000*     |

## Befogósarak bimetál lyukfűrészekhez

|   | Megnevezés                    | Lyukfűrészátmérő | Szárfaajta | Rendelési szám |
|---|-------------------------------|------------------|------------|----------------|
|  | Adapter SW 9/ 1/2"-20 UNF     | 14 - 30 mm       | SW9        | 625215000*     |
|  | Adapter SW 9/ 5/8"-18 UNF     | 32 - 152 mm      | SW9        | 625216000*     |
|  | Adapter SDS-plus/ 1/2"-20 UNF | 14 - 30 mm       | SDS-plus   | 625217000*     |
|  | Adapter SDS-plus/ 5/8"-18 UNF | 32 - 152 mm      | SDS-plus   | 625218000*     |

## Központfúró

|   | Rendelési szám |
|---|----------------|
|  <b>Központfúró</b><br>Bimetál lyukfűrészekkel végzett munkákhoz a következő befogósarak egyikével kombinálva: 625215000 - 625218000<br>Átmérő: 6,35 mm | 625220000*     |

## Bimetál lyukfűrészek, készletek

**Bimetál lyukfűrész 1. készlet, 8 részes**

Tartalma:  
Bimetál lyukfűrészek, átmérő: 22, 29, 35, 44, 51 és 68 mm  
Befogósár 14-30 mm-es lyukfűrészátmérőhöz (SW 9/ 1/2"-20 UNF)  
Befogósár 32-152 mm-es lyukfűrészátmérőhöz (SW 9/ 5/8"-18 UNF)  
Központfúró  
Műanyag hordtáska

Rendelési szám

625434000\*

**Bimetál lyukfűrész 2. készlet, 11 részes**

Tartalma:  
Bimetál lyukfűrészek, átmérő: 19, 22, 29, 35, 44, 51, 57, 64 és 68 mm  
Befogósár 14-30 mm-es lyukfűrészátmérőhöz (SW 9/ 1/2"-20 UNF)  
Befogósár 32-152 mm-es lyukfűrészátmérőhöz (SW 9/ 5/8"-18 UNF)  
Központfúró  
Műanyag hordtáska

Rendelési szám

625435000\*

## Lyukfűrész készlet fához

**Lyukfűrész**

8 db cserélhető betéttel 25-68 mm-es átmérővel, 6 mm-es központozó fúróval, szárátmérő 10 mm

Rendelési szám

623531000\*

## Előtét-készülékek

## Sarokfúró és csavarozó feltétek



**Sarokfúró és csavarozó feltétek**

- Megkönnyíti a nehezen elérhető helyeken való fúrást és csavarozást
- Orsó, belső hatlappal, csavarozó bitekhez; bitbefogó hüvely
- Alkalmazható jobb és bal forgásirányhoz is
- Metabo gyorscsatlakozó
- Áttételi arány 1:1; terhelhető max. 100 Nm-ig
- Fúrótokmány rögzítő csavarral és hatlap anyával

Befogónyílás: 43 mm  
Orsós menet: 1/2" - 20 UNF  
Orsó, belső hatlappal: 1/4" (6,35 mm)  
Súly: 0,5 kg

Rendelési szám

631078000\*

| Előtétzivattyúk  |  | Rendelési szám |
|--|--|----------------|
|  | <b>Előtétzivattyú - BPV 01</b> <ul style="list-style-type: none"> <li>■ Önfelszívó</li> <li>■ Alkalmazható a 1.800-2.600/min fordulatszámú meghajtó gépekhez</li> <li>■ A csapjánál fogva a gép tokmányába kell befogni</li> <li>■ Vízhőmérséklet: max. 50° C</li> </ul> Legnagyobb szállítási teljesítmény: 1.500 l/h<br>Legnagyobb szívómélység: 2 m<br>Legnagyobb szállítási magasság: 4 m<br>Csatlakozó csomák köv. tömlőhöz: 1/2"<br>Súly: 0,1 kg | 627621000*     |
|  | <b>Előtétzivattyú - BPV 03</b> <ul style="list-style-type: none"> <li>■ Önfelszívó</li> <li>■ Alkalmazható max. 3.400 /min fordulatszámú meghajtó gépekhez</li> <li>■ Metabo gyorscsatlakozó</li> </ul> Legnagyobb szállítási teljesítmény: 3.000 l/h<br>Legnagyobb szívómélység: 4 m<br>Legnagyobb szállítási magasság: 20 m<br>Befogónyílás: 43 mm<br>Csatlakozó csomák köv. tömlőhöz: R 3/4"<br>Súly: 0,6 kg  | 627640000*     |

| Hatlapú anya   |   | Rendelési szám |
|--|---|----------------|
|  | <b>Hatlapú anya</b><br>1/2"-20 UNF belső menettel; a 631078000 sz. előtét vagy a 627640000 sz. előtétzivattyú olyan géppel történő meghajtásához, aminek tengelye 1/2"-20 UNF menetes, de a tengelyén nincs hatlapkialakítás, így egy SW 19-es 1/2"-20 UNF belső menetes hatlap anyára van szükség. | 627601000*     |

| Flexibilis tengelyek   |  | Rendelési szám |
|--|--|----------------|
|  | <b>Flexibilis tengelyek</b> <ul style="list-style-type: none"> <li>■ Alkalmazható 2.000 - 5.000 /min közötti fordulatszám-tartományban</li> </ul> Hossz: 1,2 m<br>Hajtócsap-átmérő: 6 mm<br>Befogó furat: 6 mm<br>Súly: 0,8 kg | 627608000*     |

| Befogó bak   |  | Rendelési szám |
|--|--|----------------|
|  | <b>Befogó bak</b> <ul style="list-style-type: none"> <li>■ Fúrók és ütvefúrók, valamint egyenescsiszolók és felsőmaró motorok biztonságos rögzítéséhez a hajlékony tengellyel való munkavégzéshez. A befogó nyílás áterője: 43 mm. A szorítóbilincs (627107000) a biztonságos rögzítést szolgálja</li> </ul> | 627354000*     |

| Befogó bilincsek   |   | Rendelési szám |
|--|---|----------------|
|  | <b>Befogó bilincsek</b> <ul style="list-style-type: none"> <li>■ A biztonságos rögzítéshez a munkaasztalon</li> </ul> | 627107000*     |



\* Önkiszolgáló csomagolás

## Fúróállványok



| Fúróállványok   |   | Rendelési szám |
|---|---|----------------|
|  | <b>Fúróállvány 890</b> <ul style="list-style-type: none"> <li>■ Az előtolás szerkezeti kialakítása miatt a 65 mm-es maximális furatmélység egy művelettel érhető el</li> <li>■ Az alaplap és az oszlop aszimmetrikus elhelyezése miatt nagyobb munkadarab is megmunkálható</li> <li>■ Ferde kialakítás révén a fúrógép és fúróállvány kezelőelemei jól hozzáférhetők</li> <li>■ Beállítható mélységűtköző</li> </ul> Belső rádiusz: 165 mm<br>Munkalöket: 65 mm<br>Az oszlop magassága: 500 mm<br>Oszlopátmérő: 40 mm<br>Befogónyílás: 43 mm<br>Alaplap: 220 x 213 mm<br>Súly: 5,5 kg | 600890000      |

| Mágneses fúróállvány   |   | Rendelési szám |
|--|---|----------------|
|  | <b>Mágneses fúróállvány M 100</b> <ul style="list-style-type: none"> <li>■ Nagy tapadóerejű mágnesaltp a biztonságos munkához</li> <li>■ A tartozékként szállított biztonsági lánc alkalmazásával a függőleges és a ferde felületeken, valamint a fej fölött végzett munkákhoz is használható</li> <li>■ A szán magassága kis fogaskerékkel és fogasléccel állítható</li> <li>■ A mágneses fúróállvány felső részét úgy el lehet forgatni és el lehet tolni oldalra, hogy a fúrógépbe fogott fúrószerszám hegye a fúrandó anyagon elhelyezett pontozójelzés fölé kerüljön.</li> <li>■ A fúrógép csatlakozó aljzata a fúróállványon van</li> <li>■ Kitámasztó a fúraskor fellépő erők kompenzálására</li> <li>■ Skálagyűrű a fúrasmélység-jelzésére</li> <li>■ A B 32/3 fúrógéppel egy mágneses fúróegységgé bővíthető max. 100 mm-es furóátmérőig (magfúróval)</li> </ul> Befogónyílás: 65 mm<br>Fúrólöket: 260 mm<br>Legnagyobb magasság: 650 mm<br>Mágnes tartóerő (max.): 18.000 N<br>A mágnesaltp méretei: 110 x 220 mm<br>Súly: 22 kg<br>Szállítási terjedelem: biztonsági lánc, G 3/4"-os rögzítőcsavar, 5-ös és 8-as kulcsnyílású sarokcsavarhúzó, acéllemez hordtáska | 627100000      |



## Gépsatuk

|   | Pofaméretetek mm | Befogási tartomány mm | Rendelési szám |
|---|------------------|-----------------------|----------------|
|  | 80 x 45          | 86                    | 612003000      |
|  | 100 x 58         | 100                   | 612001000      |



## Tartozék csiszoláshoz és polírozáshoz

|   | Rendelési szám  |            |
|---|---|------------|
|  | <b>Gumi tányérok</b><br>Méretek: 125 mm-es átmérő<br>Befogószár-átmérő: 8 mm<br>Eladási egység: 1 db          | 623259000* |
|  | <b>Tépőzárás fényező szivacs</b><br>Lakkok polírozásához<br>Méretek: 130 mm-es átmérő<br>Eladási egység: 1 db | 631222000* |



Acéldrótkefék

| Befogószer-átmérő mm   | Külső átmérő mm | Kivitel       | Rendelési szám |
|--|-----------------|---------------|----------------|
|  <p><b>Acéldrót körkefe, nemesacél hullámosított</b></p> <ul style="list-style-type: none"> <li>A könnyű felületmegmunkáláshoz és sorjátlanításhoz a teljes fémmegmunkálás területén</li> <li>Profilok, hegesztési varratok, vágóélek, fogaskerekek, hornyok, keskeny felületek megmunkálásához</li> <li>A huzal anyaga: nemesacél, hullámosított</li> </ul> |                 |               |                |
| 6  | 75              | hullámosított | 630550000*     |
| 6  | 100             | hullámosított | 630551000*     |
|  <p><b>Acéldrót fazékkefe, hullámosított acél</b></p> <ul style="list-style-type: none"> <li>A könnyű felületmegmunkáláshoz és sorjátlanításhoz a teljes fémmegmunkálás területén</li> <li>A nagyobb felületek, hegesztési varratok, fém lapok megmunkálásához</li> </ul>  |                 |               |                |
| 6  | 50              | hullámosított | 626790000*     |
| 6  | 75              | hullámosított | 630552000*     |
|  <p><b>Acéldrót ecsetkefe, acél hullámosított</b></p> <ul style="list-style-type: none"> <li>A könnyű felületmegmunkáláshoz és sorjátlanításhoz a teljes fémmegmunkálás területén</li> <li>A nehezen hozzáférhető területek és belső felületek megmunkálásához</li> </ul>  |                 |               |                |
| 6  | 25              | hullámosított | 630554000*     |

Tartozékok porsziváshoz

|   | Rendelési szám |
|---|----------------|
|  <p><b>Porszivó adapter DDE 14</b></p> <ul style="list-style-type: none"> <li>Porszivó adapter a furatban keletkezett por elszívásához</li> <li>Biztonságos és porszegény fúrás falakban és mennyezetben</li> <li>A 2-kamrás rendszernek és a habgumi tömítésnek köszönhetően megbízhatóan tart szinte minden (akár egyenetlen) felületen, valamint vakolaton, terméskövön, fűrészporsos tapétán. Minimális maradék fúrópor a falakon és a tapétán.</li> <li>Az adaptert a meglévő szivótműlőre kell felhelyezni. A porszivó szivóereje megtartja az adaptert a mindenkor alapon.</li> </ul> <p>Fúróátmérő: 4 - 14 mm</p> | 630829000*     |
|  <p><b>Porszivó adapter DDE 72</b></p> <ul style="list-style-type: none"> <li>Porszivó adapter a furatban keletkezett por elszívásához</li> <li>Biztonságos és porszegény fúrás falakban és mennyezetben</li> <li>A 2-kamrás rendszernek és a habgumi tömítésnek köszönhetően megbízhatóan tart szinte minden (akár egyenetlen) felületen, valamint vakolaton, terméskövön, fűrészporsos tapétán. Minimális maradék fúrópor a falakon és a tapétán.</li> <li>Az adaptert a meglévő szivótműlőre kell felhelyezni. A porszivó szivóereje megtartja az adaptert a mindenkor felületen.</li> </ul> <p>Fúróátmérő: 72 mm</p>  | 631343000*     |

Egyéb tartozékok fúró- és ütvefúrógépekhez

|  | Rendelési szám |
|--|----------------|
|  <p><b>Kiegészítő markolat</b><br/>Standard kivitel<br/>A befogónyílás átmérője: 43 mm</p>   | 631052000*     |
|  <p><b>Kiegészítő fogantyú, hosszú</b><br/>Hosszú kivitel, különösen alkalmas nagy nyomattékkal bíró gépekkel való munkavégzéshez; biztosítócsavarral a gépnakról való véletlen lecsúszás ellen<br/>A befogónyílás átmérője: 43 mm</p> | 631074000*     |
|  <p><b>Szűkítő persely, 1/2"-3/8"</b><br/>fúró- és ütvefúrógépekhez</p>  | 630704000      |

\* Önkiszolgáló csomagolás

# Kalapácsok: erőteljesek a legkeményebb alkalmazásoknál is.

A nagy teljesítményű Metabo kalapácsok mindig akkor a legmegfelelőbbek, ha azokat olyan kemény anyagok megmunkálására használják, mint a kő vagy beton. A pneumatikus ütőmechanizmus révén csekély nyomáserővel is rendkívül nagy ütőenergiával végzi. A precíziós csapágyazású nagy teljesítményű ütőmű alumíniumötvözetből készült házban a legkeményebb mechanikus terheléseknek is ellenáll. A rendkívüli erő és a felhasználó szükségleteihez optimális ergonómia révén a Metabo kalapácsok az extrém alkalmazásoknál ideális szerszámoknak bizonyulnak.



**VARIO TACHO CONSTAMATIC**

**MARATHON MOTOR**

**Vario-Tacho-Constamatic (VTC) teljes hullámú elektronika**  
az anyaghoz illő fordulatszámmal való munkavégzéshez, amely terhelés mellett is konstans marad

**Metabo Marathon-Motor**  
szabadalmaztatott porvédelemmel a hosszú élettartam érdekében

**S-AUTOMATIC MECHANICAL SAFETY CLUTCH**

**Metabo S-automatic biztonsági kuplung**  
a hajtómű mechanikus szétkapcsolása a fúró blokkolása esetén a biztonságos munkavégzés érdekében

**RESTART PROTECTION**

**Újraelindulás elleni védelem**  
megakadályozza a véletlen beindulást áramkimaradás után

**QUICK**

**Metabo Quick cserefúrótokmány**  
az SDS-plus kalapácstokmány és a gyorsorító fúrótokmány közti gyors cseréhez, a fában és fémben való fúráshoz

**Precíziós csapágyazású nagy teljesítményű ütőmű alumínium présöntvényházban**  
hosszú életű és robusztus

**Tökéletes ergonómia**  
a kézhez közeli súlypontnak és az optimalizált markolati kontúrnak köszönhetően

**UHEV 2860-2 Quick**



**Rendkívül nagy teljesítményű**  
3,4 Joule egyedi ütőenergia / 1.100 Watt



**Sokoldalúan felhasználható**  
Akár kalapácsfúrás, akár vésés vagy ütés nélküli munkavégzés - az új fúrókalapács-generációt konzekvensen a profik követelményeihez igazították



**Multikalapács kétfokozatú hajtóművel**  
Két fúrósebesség a fúrásban való gyors előrehaladáshoz az ütés nélküli fúrásnál, pl. gázbetonban, üreges téglában, fában vagy fémben

01  
02  
03  
04  
05  
06  
07  
08  
09  
10  
11  
12  
13  
14



Melyik kalapács milyen alkalmazásra?

Lehetséges funkciók kivitelezésel:



- 4 funkció:**
- Kalapácsfúrás
  - Fúrás 2 fokozatban
  - Vésés



- 3 funkció:**
- Kalapácsfúrás
  - Fúrás
  - Vésés



- 2 funkció:**
- Kalapácsfúrás
  - Fúrás



- 2 funkció:**
- Kalapácsfúrás
  - Vésés



- 1 funkció:**
- Vésés

|                                     |              |             |                         |  |              |                      |                    |                       |
|-------------------------------------|--------------|-------------|-------------------------|--|--------------|----------------------|--------------------|-----------------------|
| Kalapácsfúrás betonban/kőben (Ø mm) | Vésés könnyű | Vésés nehéz | Max. egyedi ütőenergia* | Akkufeszültség / névleges teljesítményfelvétel | Cseretokmány | Konstans elektronika | MVT rezgésillapító | Beépített porlészívás |
|-------------------------------------|--------------|-------------|-------------------------|--|--------------|----------------------|--------------------|-----------------------|

**Akkus kalapácsok, SDS-plus**

|  |                                |       |     |   |       |          |   |   |   |     |
|--|--------------------------------|-------|-----|---|-------|----------|---|---|---|-----|
|  | KHA 18 LTX                     | 24 mm | ■   | – | 2,2 J | 18 V     |   |   |   |     |
|  | KHA 18 LTX BL 24 Quick         | 24 mm | ■   | – | 2,2 J | 18 V     | ● | ● | ● | ●** |
|  | KHA 18 LTX BL 24 Quick Set ISA | 24 mm | ■   | – | 2,2 J | 18 V     | ● | ● | ● | ●   |
|  | KHA 36-18 LTX 32               | 32 mm | ■■■ | ■ | 3,1 J | 2 x 18 V | ● |   | ● |     |
|  | KHA 36 LTX                     | 32 mm | ■■■ | ■ | 3,1 J | 36 V     | ● |   | ● |     |

**2-sebességes Multikalapácsok SDS-plus**

|  |                   |       |    |   |       |         |   |   |  |  |
|--|-------------------|-------|----|---|-------|---------|---|---|--|--|
|  | UHE 2660-2 Quick  | 26 mm | ■  | – | 2,8 J | 800 W   | ● |   |  |  |
|  | UHEV 2860-2 Quick | 28 mm | ■■ | ■ | 3,4 J | 1.100 W | ● | ● |  |  |

Alkalmazás: ■ alkalmazható ■■ jól alkalmazható ■■■ optimális Felszereltség: ● meglévő

|                                     |              |             |                         |                               |              |                      |                    |
|-------------------------------------|--------------|-------------|-------------------------|-------------------------------|--------------|----------------------|--------------------|
| Kalapácsfúrás betonban/kőben (Ø mm) | Vésés könnyű | Vésés nehéz | Max. egyedi ütőenergia* | Névleges teljesítményfelvétel | Cseretokmány | Konstans elektronika | MVT rezgésillapító |
|-------------------------------------|--------------|-------------|-------------------------|-------------------------------|--------------|----------------------|--------------------|

**Fúrókalapácsok SDS-plus**

|  |          |       |   |   |       |       |  |  |  |
|--|----------|-------|---|---|-------|-------|--|--|--|
|  | BHE 2444 | 24 mm | – | – | 2,3 J | 800 W |  |  |  |
|  | BHE 2644 | 26 mm | – | – | 2,3 J | 800 W |  |  |  |

**Kombikalapácsok, SDS-plus**

|  |                     |       |     |   |       |       |       |  |   |
|--|---------------------|-------|-----|---|-------|-------|-------|--|---|
|  | KHE 2444            | 24 mm | ■   | – | 2,3 J | 800 W |       |  |   |
|  | KHE 2644            | 26 mm | ■   | – | 2,3 J | 800 W |       |  |   |
|  | KHE 2660 Quick      | 26 mm | ■■  | – | 3,0 J | 850 W | ●     |  |   |
|  | KHE 2860 Quick      | 28 mm | ■■  | – | 3,2 J | 880 W | ●     |  |   |
|  | KHE 3251 / KHE 3250 | 32 mm | ■■■ | ■ | 3,1 J | 800 W | ● / – |  | ● |

**Kombikalapácsok, SDS-max**

|  |          |       |     |     |        |         |  |   |   |
|--|----------|-------|-----|-----|--------|---------|--|---|---|
|  | KHE 5-40 | 40 mm | ■■■ | ■■  | 7,5 J  | 1.010 W |  | ● | ● |
|  | KHE 56   | 45 mm | ■■  | ■■  | 8,5 J  | 1.300 W |  | ● | ● |
|  | KHE 76   | 50 mm | ■■  | ■■■ | 11,9 J | 1.500 W |  | ● | ● |
|  | KHE 96   | 50 mm | ■   | ■■■ | 20 J   | 1.700 W |  | ● | ● |

**Vésőkalapácsok, SDS-max**

|  |        |  |     |     |       |         |  |   |   |
|--|--------|--|-----|-----|-------|---------|--|---|---|
|  | MHE 5  |  | ■■■ | ■■  | 8,6 J | 1.300 W |  | ● | ● |
|  | MHE 96 |  | ■   | ■■■ | 20 J  | 1.600 W |  | ● | ● |

\*az EPTA 05/2009 szerint  
\*\* Az ISA 18 LTX 24 (tartozék) géppel együtt

18 V



| Műszaki adatok                      | Akkus kombikalapács<br>KHA 18 LTX |
|-------------------------------------|-----------------------------------|
| Akkuegység típusa                   | Li-Ion / LiHD                     |
| Akkuegység feszültsége              | 18 V                              |
| Max. egyedi üténergia (EPTA)        | 2,2 J                             |
| Max. ütésszám                       | 4.000 /min                        |
| Fúróátmérő betonban kalapácsfúróval | 24 mm                             |
| Fúróátmérő falazatban fúrókoronával | 68 mm                             |
| Fúróátmérő acélban                  | 13 mm                             |
| Fúróátmérő puhafában                | 25 mm                             |
| Üresjárat fordulatszám              | 0 - 1.100 /min                    |
| Szerszám befogás                    | SDS-plus                          |
| Súly (akkuegységgel)                | 2,9 kg                            |

**Szállítási terjedelem**

| Rendelési szám   | 600210 |
|--|--------|
| SDS Plus száras szerszámokat fogadó kalapácsfúró tokmány | ■      |
| Gumírozott kiegészítő markolat                           | ■      |
| Fúrásmélység-ütköző                                      | ■      |
| Hordszíj   | ■      |
| 2 db LiHD akkuegység (18 V/4,0 Ah)                       | ■      |
| Töltő - ASC 30-36 V »AIR COOLED«                         | ■      |
| Műanyag hordtáska  | ■      |

Különböző felszereltségű változatokat a Metabo árlistában és az interneten találhat

**A termék előnyei**

- Kombikalapács 3 funkcióval: kalapácsfúrás, fúrás és vésés
- Vario (V) elektronika az anyaghoz illő fordulatszámmal való munkavégzéshez
- Metabo S-automatic biztonsági kuplung: a hajtómű mechanikus szétkapcsolásához a fúró blokkolása esetén a biztonságos munkavégzés érdekében
- LED munkafámpa a fúrás helyének optimális megvilágításához
- Akkuegységek a töltésszint ellenőrzését szolgáló kapacitáskijelzővel

**Rendszertartozékok**

Tartozék → 289 | Akkuegységek → 72

18 V



ÚJ

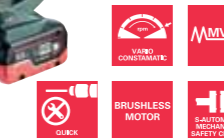

| Műszaki adatok                      | Akkus kombikalapács<br>KHA 18 LTX BL 24 Quick | Akkus kombikalapács<br>KHA 18 LTX BL 24 Quick készlet ISA |
|-------------------------------------|---|---|
| Akkuegység típusa                   | Li-Ion / LiHD                                 | Li-Ion / LiHD   |
| Akkuegység feszültsége              | 18 V  | 18 V  |
| Max. egyedi üténergia (EPTA)        | 2,2 J   | 2,2 J   |
| Max. ütésszám                       | 4.500 /min                                    | 4.500 /min  |
| Fúróátmérő betonban kalapácsfúróval | 24 mm   | 24 mm   |
| Fúróátmérő falazatban fúrókoronával | 68 mm   | 68 mm   |
| Fúróátmérő acélban                  | 13 mm   | 13 mm   |
| Fúróátmérő puhafában                | 25 mm   | 25 mm   |
| Üresjárat fordulatszám              | 0 - 1.200 /min                                | 0 - 1.200 /min  |
| Szerszám befogás                    | SDS-plus                                      | SDS-plus  |
| Súly (akkuegységgel)                | 3,7 kg  | 4,5 kg  |

**Szállítási terjedelem**

| Rendelési szám   | 600211660 | 600211930 |
|--|-----------|-----------|
| Beépített porelszívás - ISA 18 LTX 24                    |           | ■         |
| Cserélhető szívófej                                      |           | ■         |
| SDS Plus száras szerszámokat fogadó kalapácsfúró tokmány | ■         | ■         |
| Gyorsbefogó fúrótokmány hengeres szerszámszárra          | ■         | ■         |
| Gumírozott kiegészítő markolat                           | ■         | ■         |
| Fúrásmélység-ütköző                                      | ■         | ■         |
| 2 db LiHD akkuegység (18 V/5,5 Ah)                       | ■         |           |
| LiHD akkuegység (18 V/5,5 Ah)                            |           | ■         |
| LiHD akkuegység (18 V/4,0 Ah)                            |           | ■         |
| Töltő - ASC 30-36 V »AIR COOLED«                         | ■         | ■         |
| Műanyag hordtáska  | ■         | ■         |

Különböző felszereltségű változatokat a Metabo árlistában és az interneten találhat

**A termék előnyei**

- Pormentes fúrás kompakt porelszívással - ISA 18 LTX 24 (tartozék)
- Pormentes fúrás kompakt porelszívással - ISA 18 LTX 24
- Rendkívül könnyű és könnyen kezelhető akkus kalapács beépített elszívó csatlakozó ponttal
- Maximális fúróteljesítmény, hatékonyság és élettartam a szénkefementes (BL) technológiának és a nagy teljesítményű ütőműnek köszönhetően
- Kombikalapács 3 funkcióval: kalapácsfúrás, fúrás és vésés
- Metabo VibraTech (MVT): egészségkímélő, fáradtságmentes munkavégzés folyamatos alkalmazás mellett is
- Metabo Quick: gyors, szerszámmentes fúrótokmánycsere az SDS-plus és hengeres szárú fúrókhoz
- Vario-Constamatic (VC)-elektronika az anyaghoz illő fordulatszámmal való munkavégzéshez, amely terhelés mellett is szinte konstans marad
- Duplán biztonságos az elektronikus és mechanikus biztonsági lekapcsolásnak köszönhetően a fúró blokkolásakor
- LED munkafámpa a fúrás helyének optimális megvilágításához

**Rendszertartozékok**

Tartozék → 289, 306 | Akkuegységek → 72

01  
02  
03  
04  
05  
06  
07  
08  
09  
10  
11  
12  
13  
14  
15

2x 18 V  
36 V



| Műszaki adatok                      | Akkus kombikalapács<br>KHA 36-18 LTX 32 | Akkus kombikalapács<br>KHA 36 LTX |
|-------------------------------------|---|-----------------------------------|
| Akkuegység típusa                   | Li-Ion / LiHD                           | Li-Ion / LiHD                     |
| Akkuegység feszültsége              | 18 V                                    | 36 V                              |
| Max. egyedi üténergia (EPTA)        | 3,1 J                                   | 3,1 J                             |
| Max. ütésszám                       | 4.500 /min                              | 4.500 /min                        |
| Fúróátmérő betonban kalapácsfúróval | 32 mm                                   | 32 mm                             |
| Fúróátmérő falazatban fúrókoronával | 68 mm                                   | 68 mm                             |
| Fúróátmérő acélban                  | 13 mm                                   | 13 mm                             |
| Fúróátmérő puhafában                | 30 mm                                   | 30 mm                             |
| Üresjárat fordulatszám              | 0 - 1.100 /min                          | 0 - 1.100 /min                    |
| Szerszámbefogás                     | SDS-plus                                | SDS-plus                          |
| Súly (akkuegységgel)                | 5,8 kg                                  | 4,9 kg                            |

**Szállítási terjedelelem**

| Rendelési szám   | 600796 | 600795 |
|--|--------|--------|
| SDS Plus száras szerszámokat fogadó kalapácsfúró tokmány | ■      | ■      |
| Gyorsbefogó fúrótokmány hengeres szerszámszárra          | ■      | ■      |
| Metabo VibraTech (MVT) rezgésmentes markolat             | ■      | ■      |
| Fúrásmélység-ütköző                                      | ■      | ■      |
| 4 db Li-Power akku egység (18 V/8,0 Ah)                  | ■      |        |
| 2 db Li-Power akku egység (36 V/5,2 Ah)                  |        | ■      |
| 2 db gyorsító - ASC Ultra »AIR COOLED«                   | ■      |        |
| Gyorsító - ASC Ultra »AIR COOLED«                        |        | ■      |
| Műanyag hordtáska  |        | ■      |
| MetaLoc hordtáska  | ■      |        |

Különböző felszereltségű változatokat a Metabo árlistában és az interneten találhat

**A termék előnyei**

- 100%-os kompatibilitás a 18 Voltos osztállyal: erős 36 Voltos üzemelés két Metabo 18 Voltos akku egységgel
- Kombikalapács 3 funkcióval: kalapácsfúrás, fúrás és vésés
- Metabo VibraTech (MVT): egészségkímélő, fáradtságmentes munkavégzés folyamatos alkalmazás mellett is
- ergonomikus kialakítású ház a kiegészítő markolat nélküli vésési munkálatokhoz
- Metabo Quick: gyors, szerszámmentes fúrótokmánycseré az SDS-plus és hengeres szárú fúrókhoz
- Vario (V) elektronika az anyaghoz illő fordulatszámmal való munkavégzéshez
- Metabo S-automatic biztonsági kuplung: a hajtómű mechanikus szétkapcsolásához a fúró blokkolása esetén a biztonságos munkavégzés érdekében
- Akku egységek a töltésszint ellenőrzését szolgáló kapacitáskijelzővel

**Rendszertartozékok**

Tartozék ➔ 289 | Akku egységek ➔ 72



| Műszaki adatok                      | Multikalapács<br>UHE 2660-2 Quick | Multikalapács<br>UHEV 2860-2 Quick |
|-------------------------------------|-----------------------------------|------------------------------------|
| Max. egyedi üténergia (EPTA)        | 2,8 J                             | 3,4 J                              |
| Max. ütésszám                       | 4.200 /min                        | 4.500 /min                         |
| Névleges teljesítményfelvétel       | 800 W                             | 1.100 W                            |
| Fúróátmérő betonban kalapácsfúróval | 26 mm                             | 28 mm                              |
| Fúróátmérő falazatban fúrókoronával | 68 mm                             | 68 mm                              |
| Fúróátmérő acélban                  | 13 mm/6 mm                        | 13 mm/6 mm                         |
| Fúróátmérő puhafában                | 32 mm/28 mm                       | 35 mm/30 mm                        |
| Üresjárat fordulatszám              | 0 - 1.050 / 0 - 2.500 /min        | 0 - 900 / 0 - 2.100 /min           |
| Fordulatszám névleges terhelésnél   | 790/1.860 /min                    | 900/2.100 /min                     |
| Szerszámbefogás                     | SDS-plus                          | SDS-plus                           |
| A befogó nyak átmérője              | 50 mm                             | 50 mm                              |
| Súly hálózati kábel nélkül          | 3,1 kg                            | 3,3 kg                             |
| Kábelhossz                          | 4 m                               | 4 m                                |

**Szállítási terjedelelem**

| Rendelési szám   | 600697 | 600713 |
|--|--------|--------|
| SDS Plus száras szerszámokat fogadó kalapácsfúró tokmány | ■      | ■      |
| Gyorsbefogó fúrótokmány hengeres szerszámszárra          | ■      | ■      |
| Gumirozott kiegészítő markolat                           | ■      | ■      |
| Fúrásmélység-ütköző                                      | ■      | ■      |
| Műanyag hordtáska  | ■      | ■      |

**A termék előnyei**

- Vario (V) elektronika az anyaghoz illő fordulatszámmal való munkavégzéshez
- Vario-Tacho-Constamatic (VTC) teljes hullámú elektronika az anyaghoz illő fordulatszámmal való munkavégzés érdekében, amely terhelés mellett is konstans marad
- Újra elindulás elleni védelem: megakadályozza a véletlen beindulást áramkimaradás után
- Multikalapács 4 funkcióval: kalapácsfúrás, ütés nélküli fúrás két fokozatban és vésés
- Metabo Quick: az SDS-plus kalapács tokmány és a gyorszorító fúrótokmány közti gyors cseréhez, a fában és fémekben való fúrásához
- Fordulatszám- és ütésszám-előválasztó állítókerék
- Kétfokozatú hajtómű: két fúrási sebesség fába, illetve fémbe való effektív fúrásához
- Metabo Marathon-Motor porvédelemmel a hosszú élettartam érdekében
- Precíziós csapágyazású nagy teljesítményű ütőmű alumínium présöntvényházban: így rendkívül hosszú élettartamú és robusztus
- Tökéletes ergonómia a kézhez közeli súlypontnak és az optimalizált markolati kontúrnak köszönhetően
- Az alsó átkapcsolók rongálódás és por ellen védettek
- Metabo S-automatic biztonsági kuplung: a hajtómű mechanikus szétkapcsolásához a fúró blokkolása esetén a biztonságos munkavégzés érdekében
- Reteszelt kapcsoló tartós alkalmazás során való kényelmes munkavégzés érdekében
- Kábelkímélő gömbvégbiztosítja a munka közbeni optimális mozgásszabadságot

**Rendszertartozékok**

Tartozék ➔ 289

01  
02  
03  
04  
05  
06  
07  
08  
09  
10  
11  
12  
13  
14  
15





| Műszaki adatok                      | Fúrókalapács<br>BHE 2444 | Fúrókalapács<br>BHE 2644 |
|-------------------------------------|--------------------------|--------------------------|
| Max. egyedi üténergia (EPTA)        | 2,3 J                    | 2,3 J                    |
| Max. ütésszám                       | 5.400 /min               | 5.400 /min               |
| Névleges teljesítményfelvétel       | 800 W                    | 800 W                    |
| Fúróátmérő betonban kalapácsfúróval | 24 mm                    | 26 mm                    |
| Fúróátmérő falazatban fúrókoronával | 68 mm                    | 68 mm                    |
| Fúróátmérő acélban                  | 13 mm                    | 13 mm                    |
| Fúróátmérő puhafában                | 30 mm                    | 30 mm                    |
| Üresjárat fordulatszám              | 0 - 1.230 /min           | 0 - 1.150 /min           |
| Fordulatszám névleges terhelésnél   | 880 /min                 | 960 /min                 |
| Szerszámbefogás                     | SDS-plus                 | SDS-plus                 |
| A befogó nyak átmérője              | 43 mm                    | 43 mm                    |
| Súly hálózati kábel nélkül          | 2,3 kg                   | 2,7 kg                   |
| Kábelhossz                          | 4 m                      | 4 m                      |

**Szállítási terjedelem**

| Rendelési szám   | 606153 | 606156 |
|--|--------|--------|
| SDS Plus száras szerszámokat fogadó kalapácsfúró tokmány | ■      | ■      |
| Kiegészítő markolat                                      | ■      | ■      |
| Fúrásmélység-ütköző                                      | ■      | ■      |
| Műanyag hordtáska  | ■      | ■      |

**A termék előnyei**

- A pontos fúráskezdés érdekében elektronikus lágyindítással
  - Precíziós csapágyazású nagy teljesítményű ütőmű alumínium présöntvényházban: így rendkívül hosszú élettartamú és robusztus
  - Kézifogantyú csúszásmentes puha felülettel
- Fúrókalapács 2 funkcióval: kalapácsfúrás és fúrás
  - Vario (V) elektronika az anyaghoz illő fordulatszámmal való munkavégzéshez
  - Metabo S-automatic biztonsági kuplung: a hajtómű mechanikus szétkapcsolásához a fúró blokkolása esetén a biztonságos munkavégzés érdekében

**Rendszertartozékok**

Tartozék → 289



| Műszaki adatok                      | Kombikalapács<br>KHE 2444 | Kombikalapács<br>KHE 2644 |
|-------------------------------------|---------------------------|---------------------------|
| Max. egyedi üténergia (EPTA)        | 2,3 J                     | 2,3 J                     |
| Max. ütésszám                       | 5.400 /min                | 5.400 /min                |
| Névleges teljesítményfelvétel       | 800 W                     | 800 W                     |
| Fúróátmérő betonban kalapácsfúróval | 24 mm                     | 26 mm                     |
| Fúróátmérő falazatban fúrókoronával | 68 mm                     | 68 mm                     |
| Fúróátmérő acélban                  | 13 mm                     | 13 mm                     |
| Fúróátmérő puhafában                | 30 mm                     | 30 mm                     |
| Üresjárat fordulatszám              | 0 - 1.230 /min            | 0 - 1.150 /min            |
| Fordulatszám névleges terhelésnél   | 880 /min                  | 960 /min                  |
| Szerszámbefogás                     | SDS-plus                  | SDS-plus                  |
| A befogó nyak átmérője              | 43 mm                     | 43 mm                     |
| Súly hálózati kábel nélkül          | 2,4 kg                    | 2,9 kg                    |
| Kábelhossz                          | 4 m                       | 4 m                       |

**Szállítási terjedelem**

| Rendelési szám   | 606154 | 606157 |
|--|--------|--------|
| SDS Plus száras szerszámokat fogadó kalapácsfúró tokmány | ■      | ■      |
| Kiegészítő markolat                                      | ■      | ■      |
| Fúrásmélység-ütköző                                      | ■      | ■      |
| Műanyag hordtáska  | ■      | ■      |

**A termék előnyei**

- A pontos fúráskezdés érdekében elektronikus lágyindítással
  - Precíziós csapágyazású nagy teljesítményű ütőmű alumínium présöntvényházban: így rendkívül hosszú élettartamú és robusztus
- Kombikalapács 3 funkcióval: kalapácsfúrás, fúrás és vésés
  - Vario (V) elektronika az anyaghoz illő fordulatszámmal való munkavégzéshez
  - Metabo S-automatic biztonsági kuplung: a hajtómű mechanikus szétkapcsolásához a fúró blokkolása esetén a biztonságos munkavégzés érdekében
  - Reteszelt kapcsoló tartós alkalmazás során való kényelmes munkavégzés érdekében

**Rendszertartozékok**

Tartozék → 289

01  
02  
03  
04  
05  
06  
07  
08  
09  
10  
11  
12  
13  
14  
15



| Műszaki adatok                      | Kombikalapács<br>KHE 2660 Quick | Kombikalapács<br>KHE 2860 Quick |
|-------------------------------------|---------------------------------|---------------------------------|
| Max. egyedi ütőenergia (EPTA)       | 3 J                             | 3,2 J                           |
| Max. ütésszám                       | 4.300 /min                      | 4.400 /min                      |
| Névleges teljesítményfelvétel       | 850 W                           | 880 W                           |
| Fúróátmérő betonban kalapácsfúróval | 26 mm                           | 28 mm                           |
| Fúróátmérő falazatban fúrókoronával | 68 mm                           | 68 mm                           |
| Fúróátmérő acélban                  | 13 mm                           | 13 mm                           |
| Fúróátmérő puhafában                | 32 mm                           | 32 mm                           |
| Üresjárat fordulatszám              | 0 - 1.100 /min                  | 0 - 1.150 /min                  |
| Fordulatszám névleges terhelésnél   | 830 /min                        | 870 /min                        |
| Szerszámbe fogás                    | SDS-plus                        | SDS-plus                        |
| A befogó nyak átmérője              | 50 mm                           | 50 mm                           |
| Súly hálózati kábel nélkül          | 3,1 kg                          | 3,1 kg                          |
| Kábelhossz                          | 4 m                             | 4 m                             |

**Szállítási terjedelem**

| Rendelési szám   | 600663 | 600878 |
|--|--------|--------|
| SDS Plus száras szerszámokat fogadó kalapácsfúró tokmány | ■      | ■      |
| Gyorsbefogó fúrótokmány hengeres szerszámszárra          | ■      | ■      |
| Gumírozott kiegészítő markolat                           | ■      | ■      |
| Fúrásmélység-ütköző                                      | ■      | ■      |
| Műanyag hordtáska  | ■      | ■      |

**A termék előnyei**

- Kombikalapács 3 funkcióval: kalapácsfúrás, fúrás és vésés
- Metabo Quick: az SDS-Plus kalapács tokmány és a gyorszorító fúró tokmány közti gyors cseréhez, a fában és fémben való fúráshoz
- Tökéletes ergonómia a kézhez közeli súlypontnak és az optimalizált markolati kontúrnak köszönhetően
- Az alsó átkapcsolók rongálódás és por ellen védettek
- Vario (V) elektronika az anyaghoz illő fordulatszámmal való munkavégzéshez
- Metabo Marathon-Motor porvédelemmel a hosszú élettartam érdekében
- Precíziós csapágyazású nagy teljesítményű ütőmű alumínium présöntvényházban: így rendkívül hosszú élettartamú és robusztus
- Metabo S-automatic biztonsági kuplung: a hajtómű mechanikus szétkapcsolásához a fúró blokkolása esetén a biztonságos munkavégzés érdekében
- Reteszelt kapcsoló tartós alkalmazás során való kényelmes munkavégzés érdekében
- Kábelkímélő gömbvég biztosítja a munka közbeni optimális mozgásszabadságot

**Rendszertartozékok**

Tartozék ➔ 289



| Műszaki adatok                      | Kombikalapács<br>KHE 3250 | Kombikalapács<br>KHE 3251 |
|-------------------------------------|---------------------------|---------------------------|
| Max. egyedi ütőenergia (EPTA)       | 3,1 J                     | 3,1 J                     |
| Max. ütésszám                       | 4.470 /min                | 4.470 /min                |
| Névleges teljesítményfelvétel       | 800 W                     | 800 W                     |
| Fúróátmérő betonban kalapácsfúróval | 32 mm                     | 32 mm                     |
| Fúróátmérő falazatban fúrókoronával | 82 mm                     | 82 mm                     |
| Fúróátmérő acélban                  | 13 mm                     | 13 mm                     |
| Fúróátmérő puhafában                | 35 mm                     | 35 mm                     |
| Üresjárat fordulatszám              | 0 - 1.150 /min            | 0 - 1.150 /min            |
| Fordulatszám névleges terhelésnél   | 920 /min                  | 920 /min                  |
| Szerszámbe fogás                    | SDS-plus                  | SDS-plus                  |
| A befogó nyak átmérője              | 50 mm                     | 50 mm                     |
| Súly hálózati kábel nélkül          | 3,4 kg                    | 3,6 kg                    |
| Kábelhossz                          | 4 m                       | 4 m                       |

**Szállítási terjedelem**

| Rendelési szám   | 600637 | 600659 |
|--|--------|--------|
| SDS Plus száras szerszámokat fogadó kalapácsfúró tokmány | ■      | ■      |
| Gyorsbefogó fúrótokmány hengeres szerszámszárra          | ■      | ■      |
| Metabo VibraTech (MVT) rezgésmentes markolat             | ■      | ■      |
| Fúrásmélység-ütköző                                      | ■      | ■      |
| Műanyag hordtáska  | ■      | ■      |

**A termék előnyei**

- Metabo Quick: az SDS-Plus kalapács tokmány és a gyorszorító fúró tokmány közti gyors cseréhez, a fában és fémben való fúráshoz
- Kombikalapács 3 funkcióval: kalapácsfúrás, fúrás és vésés
- Metabo VibraTech (MVT): beépített csillapítórendszer és kiegészítő markolat a vibráció csökkentése érdekében az egészségvédelemhez
- ergonomikus kialakítású ház a kiegészítő markolat nélküli vésési munkálatokhoz
- Vario (V) elektronika az anyaghoz illő fordulatszámmal való munkavégzéshez
- Metabo Marathon-Motor porvédelemmel a hosszú élettartam érdekében
- Precíziós csapágyazású nagy teljesítményű ütőmű alumínium présöntvényházban: így rendkívül hosszú élettartamú és robusztus
- Metabo S-automatic biztonsági kuplung: a hajtómű mechanikus szétkapcsolásához a fúró blokkolása esetén a biztonságos munkavégzés érdekében
- Kábelkímélő gömbvég biztosítja a munka közbeni optimális mozgásszabadságot

**Rendszertartozékok**

Tartozék ➔ 289

01  
02  
03  
04  
05  
06  
07  
08  
09  
10  
11  
12  
13  
14  
15



| Műszaki adatok                      | Kombikalapács KHE 5-40 | Kombikalapács KHE 56 |
|-------------------------------------|------------------------|----------------------|
| Max. egyedi ütüenergia (EPTA)       | 7,5 J                  | 8,5 J                |
| Max. ütésszám                       | 3.200 /min             | 2.840 /min           |
| Névleges teljesítményfelvétel       | 1.010 W                | 1.300 W              |
| Fúróátmérő betonban kalapácsfúróval | 40 mm                  | 45 mm                |
| Fúróátmérő betonban fúrókoronával   | 90 mm                  | 100 mm               |
| Üresjárat fordulatszám              | 200 - 350 /min         | 0 - 300 /min         |
| Szerszámbefogás                     | SDS-max                | SDS-max              |
| A befogó nyak átmérője              | 60 mm                  | 66 mm                |
| Súly hálózati kábel nélkül          | 6,2 kg                 | 6,7 kg               |
| Kábelhossz                          | 4 m                    | 6 m                  |

**Szállítási terjedelem**

| Rendelési szám                               | 600687 | 600340 |
|--|--------|--------|
| Metabo VibraTech (MVT) rezgésmentes markolat | ■      | ■      |
| Fúrásmélység-ütköző                          | ■      | ■      |
| Kenőanyag a szerszámbefogóhoz                | ■      | ■      |
| Tisztítókendő                                | ■      | ■      |
| Műanyag hordtáska                            | ■      | ■      |

**A termék előnyei**

- Metabo VibraTech (MVT): beépített csillapítórendszer és kiegészítő markolat a vibráció csökkentése érdekében az egészségvédelemhez
- Fordulatszám- és ütésszám-előválasztó állítókerék
- Szénkefekopás-kijelző
- Metabo VibraTech (MVT): beépített csillapítórendszer a vibráció csillapítás érdekében az egészségvédelemhez
- Az ütésező opcionálisan 30%-kal csökkenthető a puhább anyagokban végzett munkáknál
- A szervizelési igényt – pl. a szénkefék közelgő cseréjét – és a hálózati feszültséget fényjelzés mutatja
- Reteszeltető kapcsoló tartós alkalmazás során való kényelmes munkavégzés érdekében
- Kombikalapács 2 funkcióval: kalapácsfúrás és vésés
- Vario-Tacho-Constamatic (VTC) teljes hullámú elektronika az anyaghoz illő fordulatszámmal való munkavégzés érdekében, amely terhelés mellett is konstans marad
- A pontos fúráskedzés érdekében elektronikus lágyindítással
- A magnézium présöntvény hajtóműház az optimális hőelvezetés és kis súly érdekében
- Metabo S-automatic biztonsági kuplung: a hajtómű mechanikus szétkapcsolásához a fúró blokkolása esetén a biztonságos munkavégzés érdekében

**Rendszertartozékok**

Tartozék ➔ 296



| Műszaki adatok                      | Kombikalapács KHE 76 | Kombikalapács KHE 96 |
|-------------------------------------|----------------------|----------------------|
| Max. egyedi ütüenergia (EPTA)       | 11,9 J               | 20 J                 |
| Max. ütésszám                       | 2.735 /min           | 1.950 /min           |
| Névleges teljesítményfelvétel       | 1.500 W              | 1.700 W              |
| Fúróátmérő betonban kalapácsfúróval | 50 mm                | 50 mm                |
| Fúróátmérő betonban fúrókoronával   | 150 mm               | 150 mm               |
| Üresjárat fordulatszám              | 0 - 300 /min         | 125 - 250 /min       |
| Szerszámbefogás                     | SDS-max              | SDS-max              |
| A befogó nyak átmérője              | 66 mm                | 73 mm                |
| Súly hálózati kábel nélkül          | 8,4 kg               | 11,8 kg              |
| Kábelhossz                          | 6 m                  | 6 m                  |

**Szállítási terjedelem**

| Rendelési szám                               | 600341 | 600596 |
|--|--------|--------|
| Metabo VibraTech (MVT) rezgésmentes markolat | ■      | ■      |
| Kenőanyag a szerszámbefogóhoz                | ■      | ■      |
| Tisztítókendő                                | ■      | ■      |
| Műanyag hordtáska                            | ■      | ■      |

**A termék előnyei**

- Metabo VibraTech (MVT) vibráció csökkentő: a rugóscsapágyas ellensúly több mint 30%-kal csökkenti a vibrációt
- Az ütésező opcionálisan 30%-kal csökkenthető a puhább anyagokban végzett munkáknál
- A magnézium présöntvény hajtóműház az optimális hőelvezetés és kis súly érdekében
- A szervizelési igényt – pl. a szénkefék közelgő cseréjét – és a hálózati feszültséget fényjelzés mutatja
- Metabo VibraTech (MVT) kiegészítő rezgés csillapító markolat az egészségvédelem érdekében
- Metabo VibraTech (MVT): beépített csillapítórendszer a vibráció csillapítás érdekében az egészségvédelemhez
- Fordulatszám- és ütésszám-előválasztó állítókerék
- Szénkefekopás-kijelző
- Kombikalapács 2 funkcióval: kalapácsfúrás és vésés
- Vario-Tacho-Constamatic (VTC) teljes hullámú elektronika az anyaghoz illő fordulatszámmal való munkavégzés érdekében, amely terhelés mellett is konstans marad
- A pontos fúráskedzés érdekében elektronikus lágyindítással
- Metabo S-automatic biztonsági kuplung: a hajtómű mechanikus szétkapcsolásához a fúró blokkolása esetén a biztonságos munkavégzés érdekében
- Reteszeltető kapcsoló tartós alkalmazás során való kényelmes munkavégzés érdekében

**Rendszertartozékok**

Tartozék ➔ 296

01  
02  
03  
04  
05  
06  
07  
08  
09  
10  
11  
12  
13  
14  
15





| Műszaki adatok                | Vésőkalapács<br>MHE 5 | Vésőkalapács<br>MHE 96 |
|-------------------------------|-----------------------|------------------------|
| Max. egyedi ütőenergia (EPTA) | 8,6 J                 | 20 J                   |
| Max. ütésszám                 | 3.000 /min            | 1.950 /min             |
| Névleges teljesítményfelvétel | 1.300 W               | 1.600 W                |
| Szerszámbefogás               | SDS-max               | SDS-max                |
| Súly hálózati kábel nélkül    | 6,6 kg                | 11 kg                  |
| Kábelhossz                    | 4 m                   | 6 m                    |

#### Szállítási terjedelem

| Rendelési szám                | 600688 | 600396 |
|-------------------------------|--------|--------|
| Kengyelfogantyú               | ■      | ■      |
| Kenőanyag a szerszámbefogóhoz | ■      | ■      |
| Tisztítókendő                 | ■      | ■      |
| Műanyag hordtáska             | ■      | ■      |

#### A termék előnyei

- A magnézium présöntvény hajtóműház az optimális hőelvezetés és kis súly érdekében
- A szervizelési igényt – pl. a szénkefék közelgő cseréjét – és a hálózati feszültséget fényjelzés mutatja
- Metabo VibraTech (MVT): beépített csillapítórendszer a vibráció csillapítás érdekében az egészségvédelemhez
- Vario-Tacho-Constamatic (VTC) teljes hullámú elektronika az anyaghoz illő ütésszámmal való munkavégzés érdekében, amely terhelés mellett is konstans marad
- Ütésszám-választó állítókerék
- Elektronikus lágyindítás a sima elindításhoz
- A reteszelt kapcsoló tartós munkánál segíti a kényelmes vésést
- Változtatható kengyelmarkolat 360°-ban elforgatható és állítható szögben az optimális munkavégzési helyzet szerint
- A hosszú kialakítás az egyenes testtartás érdekében a padlón végzett munkánál
- Robusztus alumínium présöntvény hajtóműház az optimális hőelvezetéshez és a hosszú élettartamhoz
- Szénkefekopás-kijelző

## SDS-MAX/SDS-PLUS: Minőségi osztályok

Metabo három minőségi osztállyal áll az Ön rendelkezésére a fúrás és vésés területén: az olyan egyszerű felhasználásoktól, amelyeknél egy szolid, robusztus minőségi fúróra van szükség a nagy igényű járó alkalmazásokon át egészen az olyan rendkívüli alkalmazásokig, amelyeknél a legnagyobb igényeket támasztják a betétszerszámokkal szemben. Ez azt jelenti, hogy minden felhasználáshoz a megfelelő fúróval és vésővel szolgálunk az Ön számára.

### »Classic«

Szolid, robusztus és megbízható. ezekkel a tulajdonságok tökéletesen leírják a »Classic« betétszerszámokat. A »Classic« kalapácsfúrók keményfém fúróheggyel rendelkeznek és hosszú élettartamúak. Az ebbe az osztályba tartozó vésők jó anyagminőséget és jó lehordási teljesítményt mutatnak. Bármikor jó szolgálatot nyújtanak a szokásos alkalmazásoknál.

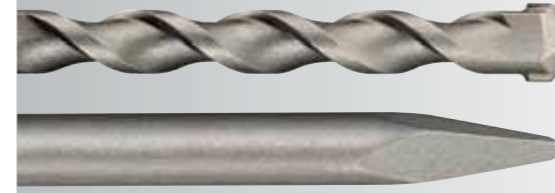

### »Professional« / »Pro 4«

A »Professional« a fúróknál röviden és tömören »Pro4«. Az ebbe az osztályba tartozó fúrók és vésők különösen jó minőségűek és hosszú élettartamúak. A speciális edzésű acél és a speciális felületkezelés hosszú élettartamot, valamint fúrás és vésés közben gyors előrehaladást garantál. Igényes felhasználók számára, akik többet akarnak, mint ami szokásos.



### »Professional Premium« / »Pro 4 Premium«

Ez a betétszerszámok bajnoki kategóriája. A maximumot kínálja abban, amivel egy szerszám csak szolgálhat. Ezek a termékek innovatív jellemzőkkel rendelkeznek, amelyek a legkeményebb alkalmazásoknál is kiváló munkaeredményeket biztosítanak. A »Professional Premium« vésők önélezőek a maximális bontó teljesítmény és a legnagyobb élettartam érdekében. A »Pro 4 Premium« fúrók 4 éllel 4x90°-os geometriával a vasalt betontól sem riadnak vissza. A betétszerszámmal és a géppel szemben legnagyobb igényeket támasztó felhasználók számára.



#### Rendszertartozékok

Tartozék → 300

## SDS-plus kalapácsfúrók

SDS-plus »Pro 4«:  
rendkívül gyorsan  
célba ér

A speciális vágóél-geometria a kiváló minőségű keményfém véső alakú fúrófejen gyors előrehaladásról gondoskodik - akár a legkeményebb betonban és gránitban.

- **Legnagyobb fúrássebesség** a súrlódás-csökkentésnek és a jobb ütésátadásnak köszönhetően
- Nagy volumenű 2-spirálos **spirálgeometria magerősítéssel (KVS)**. A vékonyabb hátszélesség elől és a megerősített hátszélesség hátul, ezzel csökkentik a súrlódást az egyidejű nagy törésbiztonság mellett
- A **speciális vágóél-geometria** a véső alakú fúrófejen biztosítja a legkeményebb betonba és gránitba való gyors behatolást
- **Stabil és hosszú élettartamú központosó hegy** a pontos felfúráshoz, nincs elcsúszás a sima felületeken
- **Power Breaker-ek** mikrorepedéseket okoznak az anyagban így a fúrás során érezhetően gyorsabb az előrehaladás

SDS-plus »Pro 4 Premium«:  
törésbiztos és hosszú  
élettartamú

Az intelligens, innovatív geometria összekapcsolása a kompromisszummentes, részletekbe menő minőséggel biztosítja a hosszú élettartamot, a pontos furatokat és a szokatlanul egyenletes járást - akkor is, ha nehéz.

- **Az innovatív, egyedülálló keményfém vágó-geometria optimális 4x90° szimetriával** megakadályozza a beakadást betonacélban és kerek furatokról gondoskodik
- **Power Breaker-ek** mikrorepedéseket okoznak az anyagban így a fúrás során érezhetően gyorsabb az előrehaladás
- **10 mm-es átmérőig: teljes keményfém fej** a még nagyobb fúrássebesség és élettartam érdekében
- **12-16 mm-es átmérő: egyrészes keményfém elem** központosó hegy az egyszerű, pontos felfúráshoz
- **18 mm-es átmérőtől: háromrészes keményfém elem** központosó hegy és a kopásjelölés a fő lap mindkét oldalán egyszerű, pontos elcsúszás nélküli felfúrásról és a mértéktartó tiplilyukak értékeléséről gondoskodik



- **Rezgésszegény fúrás a 4-spirális Vario-spiráloknak köszönhetően.** 2 nagy volumenű spirál a fúrt port megbízhatóan és gyorsan kiszállítja a furatból, két megerősített spirál gondoskodik a kiegészítő biztonságról és stabilitásról.

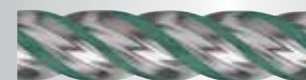

## HM kalapácsfúrók, SDS-plus »Classic«, 2 éllel



- SDS-plus fúró kiváló minőségű keményfém fúróhegygel
- Dinamikus, véső alakú fúrófej
- Nagy volumenű S-spirálgeometria a fúrt törmelék gyors elszállításához
- Jó fúroteljesítmény hosszú élettartam mellett
- Betonban, falazatban, terméskövekben alkalmazható

| Átmérő mm  | Munkahossz mm | Teljes hossz mm | Eladási egység | Rendelési szám |
|--|---------------|-----------------|----------------|----------------|
| 5  | 50            | 110             | 1              | 626172000*     |
| 5  | 100           | 160             | 1              | 626173000*     |
| 6  | 50            | 110             | 1              | 626174000*     |
| 6  | 100           | 160             | 1              | 626175000*     |
| 6  | 150           | 210             | 1              | 626176000*     |
| 6  | 200           | 260             | 1              | 626177000*     |
| 6  | 250           | 310             | 1              | 626178000*     |
| 7  | 50            | 110             | 1              | 626179000*     |
| 7  | 100           | 160             | 1              | 626180000*     |
| 8  | 50            | 110             | 1              | 626181000*     |
| 8  | 100           | 160             | 1              | 626182000*     |
| 8  | 150           | 210             | 1              | 626183000*     |
| 8  | 200           | 260             | 1              | 626184000*     |
| 10   | 50            | 110             | 1              | 626185000*     |
| 10   | 100           | 160             | 1              | 626186000*     |
| 10   | 150           | 210             | 1              | 626187000*     |
| 10   | 200           | 260             | 1              | 626188000*     |
| 10   | 250           | 310             | 1              | 626189000*     |
| 10   | 400           | 450             | 1              | 626190000*     |
| 12   | 100           | 160             | 1              | 626191000*     |
| 12   | 150           | 210             | 1              | 626192000*     |
| 12   | 200           | 260             | 1              | 626193000*     |
| 12   | 250           | 310             | 1              | 626194000*     |
| 12   | 400           | 450             | 1              | 626195000*     |
| 14   | 100           | 160             | 1              | 626196000*     |
| 14   | 150           | 210             | 1              | 626197000*     |
| 14   | 250           | 310             | 1              | 626198000*     |
| 14   | 400           | 450             | 1              | 626199000*     |
| SDS Plus Classic fúrókészlet, 5 részes műanyag dobozban<br>Ø 5, 6, 8, 10 mm, L=160 mm                        |               |                 |                | 626243000*     |
| SDS-plus Classic fúrókészlet, 7 részes fém dobozban<br>Ø 5, 6, 8, 10 mm, L=160 mm / Ø 6, 8, 10, 12 mm, L=160 |               |                 |                | 626244000*     |

## HM kalapácsfúrók, SDS-plus »Pro 4«, 2 éllel









- Legnagyobb fúrássebesség a súrlódáscsökkentés és a jobb ütésátvitel révén a véső formájú fúrófejen lévő speciális vágógeometriának köszönhetően.
- Stabil és hosszan élettartamú központosó hegy a pontos felfúráshoz
- Power Breaker-ek mikrorepedéseket okoznak az anyagban a fúrásban való érezhetően gyorsabb előrehaladás érdekében
- A megnövelt vasalási fázisok jelentősen csökkentik a beakadás valószínűségét a vasalat elérésénél
- A nagy volumenű 2-spirálos, magerősítésű (KVS) csigageometria a fúrt törmelék gyors elszállítása a maximális törésbiztonság érdekében
- Betonban, falazatban, terméskövekben, gránitban alkalmazható

| Átmérő mm | Munkahossz mm | Teljes hossz mm | Eladási egység | Rendelési szám |
|-----------|---------------|-----------------|----------------|----------------|
| 4         | 50            | 110             | 1              | 631780000*     |
| 5         | 50            | 110             | 1              | 631820000*     |
| 5         | 100           | 160             | 1              | 631821000*     |
| 5         | 150           | 210             | 1              | 631864000*     |
| 5         | 200           | 260             | 1              | 625256000*     |
| 5         | 250           | 310             | 1              | 625257000*     |
| 5         | 310           | 360             | 1              | 625258000*     |

\* Önkiszolgáló csomagolás

| Átmérő mm | Munkahossz mm | Teljes hossz mm | Eladási egység | Rendelési szám |
|-----------|---------------|-----------------|----------------|----------------|
| 5         | 400           | 460             | 1              | 625259000*     |
| 5,5       | 50            | 110             | 1              | 631822000*     |
| 5,5       | 100           | 160             | 1              | 631823000*     |
| 5,5       | 200           | 260             | 1              | 625249000*     |
| 5,5       | 250           | 310             | 1              | 625250000*     |
| 6         | 50            | 110             | 1              | 631824000*     |
| 6         | 100           | 160             | 1              | 631825000*     |
| 6         | 150           | 210             | 1              | 631826000*     |
| 6         | 200           | 260             | 1              | 631866000*     |
| 6,5       | 50            | 110             | 1              | 631827000*     |
| 6,5       | 100           | 160             | 1              | 631828000*     |
| 6,5       | 150           | 210             | 1              | 631879000*     |
| 6,5       | 200           | 260             | 1              | 631876000*     |
| 6,5       | 250           | 310             | 1              | 631868000*     |
| 6,5       | 350           | 400             | 1              | 631785000*     |
| 7         | 50            | 110             | 1              | 631829000*     |
| 7         | 100           | 160             | 1              | 631830000*     |
| 7         | 150           | 210             | 1              | 631831000*     |
| 8         | 50            | 110             | 1              | 631832000*     |
| 8         | 100           | 160             | 1              | 631833000*     |
| 8         | 150           | 210             | 1              | 631834000*     |
| 8         | 200           | 260             | 1              | 631835000*     |
| 8         | 250           | 310             | 1              | 625229000*     |
| 8         | 340           | 400             | 1              | 625251000*     |
| 8         | 400           | 460             | 1              | 631788000*     |
| 8         | 540           | 600             | 1              | 631789000*     |
| 9         | 150           | 210             | 1              | 631836000*     |
| 9,5       | 250           | 310             | 1              | 625253000*     |
| 10        | 50            | 110             | 1              | 631837000*     |
| 10        | 100           | 160             | 1              | 631838000*     |
| 10        | 150           | 210             | 1              | 631839000*     |
| 10        | 200           | 260             | 1              | 631840000*     |
| 10        | 250           | 310             | 1              | 631841000*     |
| 10        | 390           | 450             | 1              | 630519000*     |
| 10        | 540           | 600             | 1              | 631793000*     |
| 10        | 940           | 1.000           | 1              | 631794000*     |
| 11        | 110           | 160             | 1              | 631842000*     |
| 11        | 210           | 260             | 1              | 631843000*     |
| 12        | 110           | 160             | 1              | 631844000*     |
| 12        | 160           | 210             | 1              | 631845000*     |
| 12        | 210           | 260             | 1              | 631846000*     |
| 12        | 310           | 360             | 1              | 625254000*     |
| 12        | 400           | 450             | 1              | 630526000*     |
| 12        | 550           | 600             | 1              | 630527000*     |
| 12        | 950           | 1.000           | 1              | 631797000*     |
| 13        | 110           | 160             | 1              | 631847000*     |
| 13        | 210           | 260             | 1              | 631848000*     |
| 14        | 110           | 160             | 1              | 631849000*     |
| 14        | 160           | 210             | 1              | 631850000*     |
| 14        | 210           | 260             | 1              | 631851000*     |
| 14        | 260           | 310             | 1              | 631852000*     |
| 14        | 400           | 450             | 1              | 631801000*     |
| 14        | 550           | 600             | 1              | 630528000*     |
| 14        | 950           | 1.000           | 1              | 631802000*     |
| 15        | 210           | 260             | 1              | 631853000*     |
| 15        | 410           | 450             | 1              | 631803000*     |
| 16        | 110           | 160             | 1              | 631854000*     |
| 16        | 160           | 210             | 1              | 631855000*     |
| 16        | 210           | 260             | 1              | 625255000*     |
| 16        | 260           | 310             | 1              | 631856000*     |
| 16        | 400           | 450             | 1              | 630531000*     |
| 16        | 550           | 600             | 1              | 630532000*     |
| 16        | 750           | 800             | 1              | 631804000*     |
| 16        | 950           | 1.000           | 1              | 631805000*     |

| Átmérő mm  | Munkahossz mm | Teljes hossz mm | Eladási egység | Rendelési szám |
|--|---------------|-----------------|----------------|----------------|
| 18   | 150           | 200             | 1              | 630533000*     |
| 18   | 250           | 300             | 1              | 631806000*     |
| 18   | 400           | 450             | 1              | 630589000*     |
| 18   | 550           | 600             | 1              | 631807000*     |
| 18   | 950           | 1.000           | 1              | 631808000*     |
| 20   | 150           | 200             | 1              | 630536000*     |
| 20   | 250           | 300             | 1              | 630590000*     |
| 20   | 400           | 450             | 1              | 630537000*     |
| 20   | 550           | 600             | 1              | 631809000*     |
| 20   | 950           | 1.000           | 1              | 631810000*     |
| 22   | 200           | 250             | 1              | 630538000*     |
| 22   | 400           | 450             | 1              | 630539000*     |
| 22   | 550           | 600             | 1              | 631811000*     |
| 22   | 950           | 1.000           | 1              | 631812000*     |
| 24   | 200           | 250             | 1              | 630540000*     |
| 24   | 400           | 450             | 1              | 630541000*     |
| 25   | 200           | 250             | 1              | 631814000*     |
| 25   | 400           | 450             | 1              | 630549000*     |
| 25   | 550           | 600             | 1              | 631815000*     |
| 25   | 950           | 1.000           | 1              | 631816000*     |
| 26   | 200           | 250             | 1              | 630542000*     |
| 26   | 400           | 450             | 1              | 630548000*     |
| 4  | 50            | 110             | 10             | 625230000      |
| 5  | 50            | 110             | 10             | 625231000      |
| 5  | 100           | 160             | 10             | 625232000      |
| 6  | 50            | 110             | 10             | 625233000      |
| 6  | 100           | 160             | 10             | 625234000      |
| 6  | 150           | 210             | 10             | 625235000      |
| 8  | 50            | 110             | 10             | 625236000      |
| 8  | 100           | 160             | 10             | 625237000      |
| 8  | 150           | 210             | 10             | 625238000      |
| 10   | 50            | 110             | 10             | 625239000      |
| 10   | 100           | 160             | 10             | 625240000      |
| 10   | 150           | 210             | 10             | 625241000      |
| 10   | 200           | 260             | 10             | 625242000      |
| 12   | 110           | 160             | 10             | 625243000      |
| 12   | 160           | 210             | 10             | 625244000      |
| 12   | 210           | 260             | 10             | 625245000      |
| 14   | 110           | 160             | 10             | 625246000      |
| 14   | 160           | 210             | 10             | 625247000      |
| 14   | 210           | 260             | 10             | 625248000      |
|   |               |                 |                |                |
| <b>SDS-plus Pro 4 fúrókészlet, 4 részes</b><br>műanyag dobozban<br>Ø 5, 6 mm, L = 50/110mm; Ø 8,10 mm, L = 110/160 mm  |               |                 |                |                |
|   |               |                 |                |                |
| <b>SDS Plus Pro 4 fúrókészlet, 5 részes</b><br>műanyag dobozban<br>Ø 5, 6, 6, 8, 10 mm, L = 160 mm   |               |                 |                |                |
|   |               |                 |                |                |
| <b>SDS Plus Pro 4 fúrókészlet, 7 részes</b><br>fém dobozban<br>Ø 5, 6, 6, 8, 8, 10, 12 mm, L = 110/160 mm  |               |                 |                |                |
|   |               |                 |                |                |
| <b>SDS-plus fúró- / vésőkészlet, 5 részes</b><br>Tartalma: egyenként 1 db 6, 8, 10 mm-es kalapácsfúró, 1 db hegyes véső és 1 db lapos véső   |               |                 |                |                |
|   |               |                 |                |                |
| <b>SDS-plus Pro 4 fúró / véső görgős vászon táskában, 10 részes, készlet</b><br>görgős vászon táskában<br>egyenként 2 db: Ø 6 x 160; Ø 8 x 160; je 1 x: Ø 8 x 210; Ø 10 x 160; Ø 10 x 210; Ø 12 x 210 mm<br>1 db hegyes véső (H = 200 mm), 1 db lapos véső (20 x 200 mm), multi számmal együtt |               |                 |                |                |
|   |               |                 |                |                |
| <b>SDS Plus Pro 4 fúrókészlet, 8 részes</b><br>görgős vászon táskában<br>egyenként 2 db: Ø 6 x 160; Ø 8 x 160; je 1 x: Ø 8 x 210; Ø 10 x 160; Ø 10 x 210; Ø 12 x 210 mm  |               |                 |                |                |

\* Önkiszolgáló csomagolás



## HM kalapácsfúrók (jégfúró) SDS-plus befogószárral, 2 éllel



- Alkalmazható jégen és hóban
- A szlalom jelző rudak egyszerű leszurásához használható
- Speciális szállítócsiga hóban és jégben történő alkalmazáshoz

| Átmérő mm | Munkahossz mm | Teljes hossz mm | Eladási egység | Rendelési szám |
|-----------|---------------|-----------------|----------------|----------------|
| 32        | 400           | 450             | 1              | 630579000*     |

## HM kalapácsfúrók, SDS-plus »Pro 4 Premium«, 4 éllel



ÚJ

- Intelligens geometria összekapcsolása a részletekbe menő minőséggel biztosítja a hosszú élettartamot, a pontos furatokat és a maximálisan egyenletes járást a legkeményebb igénybe vétel esetén is
- Legnagyobb szintű biztonság a 4 keményfémlapkás optimálisan szimmetrikus fejgeometriának köszönhetően, a fúró nem akad be, ha betonvasalatba ütközik
- 10 mm-es átmérőig: az innovatív, hegesztett keményfém fej a maximális működési idő és nagyobb porkivezető nyílások a lehető legnagyobb fúrósebesség elérése érdekében
- Power Breaker-ek mikrorepedéseket okoznak az anyagban a fúrásban való érezhetően gyorsabb előrehaladás érdekében
- Rezgészegény fúrás a 4-spirális Variospirálknak köszönhetően. 2 nagy volumenű spirál a fúrt port megbízhatóan és gyorsan kiszállítja a furatból, két megerősített spirál gondoskodik a kiegészítő biztonságról és stabilitásról.
- Rendkívül törésbiztos a kiváló minőségű speciális acélknak köszönhetően
- Nagyon hosszú élettartam az akár 50%-kal több tiplihez megfelelő kerek furat érdekében
- A legkeményebb terméskőben, betonban, falazatban való professzionális alkalmazáshoz

| Átmérő mm | Munkahossz mm | Teljes hossz mm | Eladási egység | Rendelési szám |
|-----------|---------------|-----------------|----------------|----------------|
| 5         | 50            | 115             | 1              | 626200000*     |
| 5         | 100           | 165             | 1              | 626201000*     |
| 5         | 150           | 215             | 1              | 626241000*     |
| 5,5       | 50            | 115             | 1              | 626202000*     |
| 5,5       | 100           | 165             | 1              | 626203000*     |
| 6         | 50            | 115             | 1              | 626204000*     |
| 6         | 100           | 165             | 1              | 626205000*     |
| 6         | 150           | 215             | 1              | 626206000*     |
| 6         | 200           | 265             | 1              | 626207000*     |
| 6         | 250           | 315             | 1              | 626208000*     |
| 6,5       | 100           | 165             | 1              | 626209000*     |
| 6,5       | 150           | 215             | 1              | 626210000*     |
| 6,5       | 200           | 265             | 1              | 626211000*     |
| 6,5       | 250           | 315             | 1              | 626212000*     |
| 7         | 50            | 115             | 1              | 626213000*     |
| 7         | 100           | 165             | 1              | 626214000*     |
| 8         | 50            | 115             | 1              | 626215000*     |
| 8         | 100           | 165             | 1              | 626216000*     |
| 8         | 150           | 215             | 1              | 626217000*     |
| 8         | 200           | 265             | 1              | 626218000*     |
| 8         | 250           | 315             | 1              | 626237000*     |
| 8         | 400           | 465             | 1              | 626240000*     |
| 10        | 50            | 115             | 1              | 626219000*     |
| 10        | 100           | 165             | 1              | 626220000*     |
| 10        | 150           | 215             | 1              | 626221000*     |
| 10        | 200           | 265             | 1              | 626222000*     |
| 10        | 250           | 315             | 1              | 626223000*     |
| 10        | 390           | 455             | 1              | 626224000*     |
| 10        | 540           | 605             | 1              | 626117000*     |
| 12        | 110           | 160             | 1              | 626225000*     |
| 12        | 160           | 210             | 1              | 626226000*     |
| 12        | 210           | 260             | 1              | 626227000*     |
| 12        | 260           | 310             | 1              | 626228000*     |
| 12        | 400           | 450             | 1              | 626229000*     |
| 12        | 550           | 600             | 1              | 626118000*     |
| 13        | 260           | 310             | 1              | 626124000*     |
| 14        | 110           | 160             | 1              | 626230000*     |

| Átmérő mm | Munkahossz mm | Teljes hossz mm | Eladási egység | Rendelési szám |
|-----------|---------------|-----------------|----------------|----------------|
| 14        | 160           | 210             | 1              | 626231000*     |
| 14        | 210           | 260             | 1              | 626119000*     |
| 14        | 260           | 310             | 1              | 626232000*     |
| 14        | 400           | 450             | 1              | 626233000*     |
| 14        | 550           | 600             | 1              | 626120000*     |
| 15        | 160           | 210             | 1              | 626248000*     |
| 15        | 210           | 260             | 1              | 626121000*     |
| 16        | 110           | 160             | 1              | 626234000*     |
| 16        | 160           | 210             | 1              | 626235000*     |
| 16        | 210           | 260             | 1              | 626238000*     |
| 16        | 260           | 310             | 1              | 626236000*     |
| 16        | 400           | 450             | 1              | 626239000*     |
| 18        | 200           | 250             | 1              | 631703000*     |
| 18        | 400           | 450             | 1              | 631704000*     |
| 20        | 200           | 250             | 1              | 631705000*     |
| 20        | 400           | 450             | 1              | 631706000*     |
| 22        | 200           | 250             | 1              | 626122000*     |
| 22        | 400           | 450             | 1              | 631707000*     |
| 24        | 200           | 250             | 1              | 631708000*     |
| 24        | 400           | 450             | 1              | 631709000*     |
| 25        | 200           | 250             | 1              | 626123000*     |
| 25        | 400           | 450             | 1              | 631710000*     |
| 28        | 400           | 450             | 1              | 631711000*     |
| 30        | 400           | 450             | 1              | 631712000*     |
| 32        | 400           | 450             | 1              | 631713000*     |
| 6         | 100           | 165             | 5              | 628231000*     |
| 5         | 50            | 115             | 10             | 626268000*     |
| 5         | 110           | 165             | 10             | 626269000*     |
| 6         | 50            | 115             | 10             | 626270000*     |
| 6         | 110           | 165             | 10             | 626271000*     |
| 6         | 160           | 215             | 10             | 626272000*     |
| 8         | 110           | 165             | 10             | 626273000*     |
| 8         | 160           | 215             | 10             | 626274000*     |
| 10        | 110           | 165             | 10             | 626275000*     |
| 10        | 160           | 215             | 10             | 626276000*     |
| 12        | 110           | 160             | 10             | 626277000*     |
| 12        | 160           | 210             | 10             | 626278000*     |
| 12        | 190           | 260             | 10             | 626249000*     |



## SDS-plus Pro 4 Premium fúrókészlet, 7 részes

robosztus műanyag dobozban

Ø 5 x 115 mm; 6 x 115 mm; 8 x 115 mm; 6 x 165 mm; 8 x 165 mm; 10 x 165 mm; 12 x 160 mm



## SDS-plus Pro 4 Premium fúrókészlet, 7 részes

robosztus műanyag dobozban

Ø 5 x 160 mm; 6 x 210 mm; 6,5 x 210 mm; 6,5 x 260 mm; 8 x 260 mm; 10 x 260 mm; 12 x 260 mm

## Kiegészítő markolatok



## Metabo VibraTech (MVT) rezgésmentes markolat

- Alkalmazható a következőkhöz: UHE 28 Plus, KHE 28 Plus

## SDS-max »Pro 4«: rendkívül gyors betonban és vasbetonban



- **Utolérhetetlen zúzóerő** a különösen robusztus és agresszív tömör keményfém S-élnek köszönhetően
- Rövid fej **nagyvolumenű porcsatornával** a fúrotörmelék zavartalan elszállításához és minimális hőfejlődés a folyamatos **hosszú élettartam** érdekében



- Ferdére állított mellékvágók a fúrásban való agresszív előrehaladáshoz a **legnagyobb fúrásebességgel**

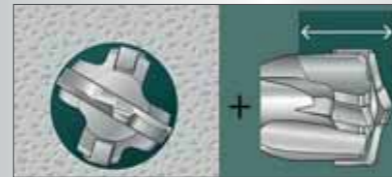

- **Fúrásaktív központosító hegy** a pontos felfúráshoz és az optimális vezetéshez betonba és vasbetonba való fúrás során
- **Innovatív kopásjelzés** a mértéktartóság és a tökéletes furatátmérő indikátoraként
- **Vibration Control** - ideális a legkeményebb követelményekhez az építkezésen

### HM kalapácsfúró, SDS-max »Pro 4«, 2 éllel



- A keskeny, véső formájú fúrófej lehetővé teszi a fúrandó anyagba való gyors behatolást.
- A rövid spirálbevezető és a dupla szállítóspirál tágas törmelékbevezető hornyai gondoskodnak a törmelék gyors továbbításáról.
- Az átmenő magerősítés biztosítja a tartósságot és a stabilitást. Lehetővé teszi a fúrókalapács energiájának maximális átvitelét a fúró hegyére.
- Betonban, falazatban, terméskövekben alkalmazható

| Átmérő mm | Munkahossz mm | Teljes hossz mm | Eladási egység | Rendelési szám |
|-----------|---------------|-----------------|----------------|----------------|
| 12        | 200           | 340             | 1              | 623310000*     |
| 12        | 400           | 540             | 1              | 623311000*     |
| 12        | 600           | 740             | 1              | 623312000*     |
| 14        | 200           | 340             | 1              | 623313000*     |
| 14        | 400           | 540             | 1              | 623314000*     |
| 15        | 200           | 340             | 1              | 623315000*     |
| 15        | 400           | 540             | 1              | 623316000*     |

### HM kalapácsfúró, SDS-max »Pro 4«, 4 éllel



- Utolérhetetlen rombolóerő: különösen robusztus és agresszív tömör keményfém S-vágóél
- Folyamatosan hosszú élettartam: rövid fej nagyvolumenű porcsatornával a fúrotörmelék zavartalan elszállításához. Minimális hőfejlődés
- A lehető legnagyobb fúrásebesség: ferdén beállított mellékélek a fúrásban való agresszív előrehaladás érdekében
- Optimális központosítás: fúrásaktív központosító hegy az optimális vezetéshez betonba és vasbetonba való fúrás során
- Pontos furatátmérő: innovatív kopásjelzés (a mértéktartóság indikátoraként szolgál)
- Vibration Control: optimalizált rezgésértékek - ideális a legkeményebb követelményekhez az építkezésen
- Betonban, falazatban, terméskövekben alkalmazható

| Átmérő mm | Munkahossz mm | Teljes hossz mm | Eladási egység | Rendelési szám |
|-----------|---------------|-----------------|----------------|----------------|
| 16        | 200           | 340             | 1              | 623317000*     |
| 16        | 400           | 540             | 1              | 623318000*     |
| 18        | 200           | 340             | 1              | 623319000*     |
| 18        | 400           | 540             | 1              | 623320000*     |
| 20        | 200           | 320             | 1              | 623321000*     |
| 20        | 400           | 520             | 1              | 623322000*     |
| 20        | 800           | 920             | 1              | 623323000*     |
| 22        | 200           | 320             | 1              | 623324000*     |
| 22        | 400           | 520             | 1              | 623325000*     |
| 22        | 800           | 920             | 1              | 623326000*     |
| 24        | 200           | 320             | 1              | 623327000*     |
| 24        | 400           | 520             | 1              | 623328000*     |
| 25        | 200           | 320             | 1              | 623329000*     |
| 25        | 400           | 520             | 1              | 623330000*     |
| 25        | 800           | 920             | 1              | 623331000*     |
| 28        | 400           | 520             | 1              | 623333000*     |
| 28        | 600           | 720             | 1              | 623334000*     |
| 30        | 400           | 520             | 1              | 623339000*     |
| 32        | 200           | 320             | 1              | 623340000*     |
| 32        | 400           | 520             | 1              | 623341000*     |
| 32        | 800           | 920             | 1              | 623342000*     |
| 35        | 400           | 520             | 1              | 623344000*     |
| 35        | 600           | 720             | 1              | 623345000*     |
| 38        | 400           | 520             | 1              | 623347000*     |
| 40        | 400           | 520             | 1              | 623349000*     |
| 40        | 600           | 720             | 1              | 623350000*     |
| 45        | 400           | 520             | 1              | 623337000*     |
| 52        | 400           | 520             | 1              | 623338000*     |

\* Önkiszolgáló csomagolás

## SDS-plus / SDS-max elszívós fúrósár

- Fúrás és tisztítás egy munkamenetben csökkenti a porterhelést és az utómunkák szükségességét
- A legnagyobb szintű vasalatállóság, nincs beakadás vagy eldugulás a megbízható, nagy porkifújó nyílásokkal ellátott 4-élű geometriának köszönhetően
- Érezhetően nagyobb fúrósebesség a fúrt por optimális elszállításának köszönhetően
- Innovatív fejkialakítás a mérethez illő tiplifuratok lehető legnagyobb szintű körkörös pontosságával

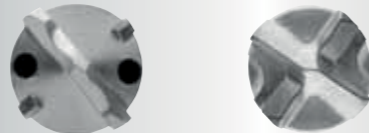

- Aktív fúróhegyhűtés a hosszú élettartam érdekében
- Pormentes fúrás a törvényben előírt felhasználóvédelmi előírások betartása érdekében. Akár 98%-kal kevesebb por a furatban
- Az univerzális porszívóadapter illik minden a kereskedelemben kapható M- és H-osztályos ipari porszívóhoz

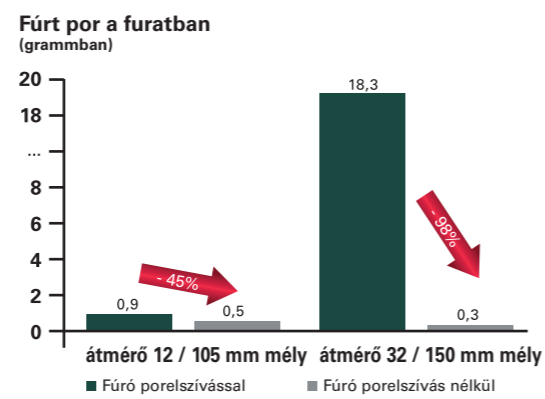

Kémiai rögzítések alkalmazásakor vegye figyelembe a gyártó installációra vonatkozó utasításait.

## SDS-plus és SDS-max porelszívós fúrósár

## HM porelszívós fúrósár, SDS-plus

| Átmérő mm | Munkahossz mm | Teljes hossz mm | Eladási egység | Rendelési szám |
|-----------|---------------|-----------------|----------------|----------------|
| 12        | 200           | 325             | 1              | 626902000*     |
| 14        | 240           | 360             | 1              | 626903000*     |
| 16        | 240           | 360             | 1              | 626904000*     |
| 18        | 240           | 360             | 1              | 626905000*     |

## HM elszívófúró, SDS-max

| Átmérő mm | Munkahossz mm | Teljes hossz mm | Eladási egység | Rendelési szám |
|-----------|---------------|-----------------|----------------|----------------|
| 16        | 400           | 600             | 1              | 626911000*     |
| 18        | 400           | 600             | 1              | 626912000*     |
| 20        | 400           | 600             | 1              | 626913000*     |
| 22        | 400           | 600             | 1              | 626914000*     |
| 24        | 400           | 600             | 1              | 626915000*     |
| 25        | 400           | 600             | 1              | 626916000*     |
| 28        | 400           | 600             | 1              | 626917000*     |
| 28        | 700           | 900             | 1              | 626918000*     |
| 30        | 400           | 600             | 1              | 626919000*     |
| 30        | 700           | 900             | 1              | 626920000*     |
| 32        | 400           | 600             | 1              | 626921000*     |
| 32        | 700           | 900             | 1              | 626922000*     |
| 35        | 400           | 600             | 1              | 626923000*     |
| 35        | 700           | 900             | 1              | 626924000*     |

\* Önkiszolgáló csomagolás



## Véső SDS-plus / SDS-max

## Véső, »professional«

## Legnagyobb élettartam és sokoldalúság

- Kiváló minőségű edzett acél alkalmazása
- Speciális feldolgozási és edzési eljárások, utánélezésre is alkalmas
- Vésők átfogó választéka számos speciális alkalmazáshoz, mint pl. csatornavésők és földbe szögbeütő



## Véső, »professional premium«

## Maximális élettartam és lehordási teljesítmény

- Önélező élek a legnagyobb lebontó teljesítmény érdekében
- Maximális lehordás a hatékonyabb ütéstvitelnek és a kiegészítő éleknek köszönhetően
- Az innovatív fejforma megbízhatóan megakadályozza a beakadást
- A speciálisan edzett acél és a különleges felületkezelés legnagyobb élettartamot és produktív munkavégzést biztosít.



## Véső, SDS-plus »classic«

- Robusztus edzett szerszámok jó anyagminőséggel
- Jó lehordó teljesítmények hosszú élettartam mellett

|  | Vésőforma   | Teljes hossz mm | Vágásszélesség | Eladási egység | Rendelési szám |
|--|-------------|-----------------|----------------|----------------|----------------|
|  | Hegyes véső | 250             |                | 1              | 628406000*     |
|  | Lapos véső  | 250             | 20             | 1              | 628407000*     |
|  | Széles véső | 250             | 40             | 1              | 628408000*     |

## Véső, SDS-plus »professional«

- A speciálisan edzett acél és a különleges felületkezelés hosszú élettartamot és produktív munkavégzést biztosít
- Betonban, falazatban, terméskövekben alkalmazható

|  | Vésőforma   | Teljes hossz mm | Vágásszélesség | Eladási egység | Rendelési szám |
|--|---|-----------------|----------------|----------------|----------------|
|  | Hegyes véső, kerek hegyű  | 250             |                | 1              | 630992000*     |
|  | Hegyes véső, négyzetes hegyű  | 250             |                | 1              | 631421000*     |
|  | Hegyes véső, négyzetes hegyű  | 250             |                | 10             | 631387000      |
|  | Lapos véső  | 250             | 20             | 1              | 631420000*     |
|  | Lapos véső  | 250             | 20             | 10             | 631388000      |
|  | Széles véső   | 250             | 40             | 1              | 631425000*     |
|  | Csempevéső, hajlított   | 165             | 75             | 1              | 631449000*     |
|  | Csempevéső, hajlított   | 250             | 40             | 1              | 631456000*     |
|  | Üreges véső   | 250             | 22             | 1              | 631422000*     |
|  | Fugavéső, HM betéttel   | 200             |                | 1              | 631424000*     |
|  | <b>SDS-plus vésőkészlet, 3 részes</b><br>Tartalma egyenként 1 db hegyes véső, 1 db lapos véső és 1 db széles véső |                 |                |                | 630478000      |
|  | <b>SDS-plus vésőkészlet, 5 részes</b><br>Tartalma: 2 db hegyes véső, 2 db lapos véső és 1 db széles véső          |                 |                |                | 630484000      |

## Véső, SDS-plus »professional premium«

- Önélező élek a legnagyobb lebontó teljesítmény érdekében
- Maximális lehordás a hatékonyabb ütéstvitelnek és a kiegészítő éleknek köszönhetően
- Az innovatív fejforma megbízhatóan megakadályozza a beakadást
- A speciálisan edzett acél és a különleges felületkezelés leghosszabb élettartamot és produktív munkavégzést biztosít



ÚJ

|  | Vésőforma   | Teljes hossz mm | Vágásszélesség | Eladási egység | Rendelési szám |
|--|-------------|-----------------|----------------|----------------|----------------|
|  | Hegyes véső | 250             |                | 1              | 629178000*     |
|  | Lapos véső  | 250             | 20             | 1              | 629179000*     |

\* Önkiszolgáló csomagolás























## Véső, SDS-max »classic«

- Robusztus edzett szerszámok jó anyagminőséggel
- Jó lehordó teljesítmények hosszú élettartam mellett

| Vésőforma  | Teljes hossz mm | Vágásszélesség | Eladási egység | Rendelési szám |            |
|--|-----------------|----------------|----------------|----------------|------------|
|  | Hegyes véső     | 400            |                | 1              | 628409000* |
|  | Lapos véső      | 400            | 25             | 1              | 628410000* |
|  | Ásó véső        | 400            | 50             | 1              | 628411000* |

## Véső, SDS-max »professional«

- A speciálisan edzett acél és a különleges felületkezelés hosszú élettartamot és produktív munkavégzést biztosít.

| Vésőforma  | Teljes hossz mm   | Vágásszélesség | Eladási egység | Rendelési szám |            |
|--|---|----------------|----------------|----------------|------------|
|    | Hegyes véső, kerek hegyű  | 280            |                | 1              | 623351000* |
|    | Hegyes véső, kerek hegyű  | 400            |                | 1              | 623352000* |
|    | Hegyes véső, kerek hegyű  | 400            |                | 10             | 623463000  |
|    | Hegyes véső, kerek hegyű  | 600            |                | 1              | 623358000* |
|    | Lapos véső  | 280            | 25             | 1              | 623353000* |
|    | Lapos véső  | 400            | 25             | 1              | 623354000* |
|    | Lapos véső  | 400            | 25             | 10             | 623464000  |
|    | Lapos véső  | 600            | 25             | 1              | 623359000* |
|    | Ásó véső  | 400            | 50             | 1              | 623355000* |
|    | Ásó véső  | 300            | 80             | 1              | 623356000* |
|    | Ásó véső  | 350            | 115            | 1              | 623366000* |
|    | Üreges véső   | 300            | 26             | 1              | 623357000* |
|    | Csatorna véső   | 300            | 32             | 1              | 623365000* |
|   | Csempévéső, hajlított   | 400            | 50             | 1              | 623367000* |
|  | Fogasvéső   | 300            | 32             | 1              | 623368000* |
|  | Habarcs véső  | 300            | 10             | 1              | 623369000  |
|  | Lapát véső  | 400            | 110            | 1              | 623383000  |
|  | Aszfalt véső  | 400            | 90             | 1              | 623384000  |
|  | Szárnyas véső   | 380            | 35             | 1              | 623385000  |
|  | Szerszámtartó   | 260            | 16,5           | 1              | 623386000* |
|  | Szerszámtartó   | 260            | 13             | 1              | 623387000* |
|  | <b>SDS-max vésőkészlet, 5 részes</b><br>Tartalma: 2 db hegyes véső, 2 db lapos véső és 1 db széles véső |                |                |                | 630488000  |
|  | <b>SDS-max vésőkészlet, 5 részes</b><br>Tartalma: 3 db hegyes véső, 2 db lapos véső                     |                |                |                | 630489000  |

## Véső, SDS-max »professional premium«

- Önlező élek a legnagyobb lebontó teljesítmény érdekében
- Maximális lehordás a hatékonyabb ütésátvitelnek és a kiegészítő éleknek köszönhetően
- Az innovatív fejforma megbízhatóan megakadályozza a beakadást
- A speciálisan edzett acél és a különleges felületkezelés legnagyobb élettartamot és produktív munkavégzést biztosít.

ÚJ

| Vésőforma  | Teljes hossz mm | Vágásszélesség | Eladási egység | Rendelési szám |            |
|--|-----------------|----------------|----------------|----------------|------------|
|  | Hegyes véső     | 400            |                | 1              | 629180000* |
|  | Lapos véső      | 400            | 25             | 1              | 629181000* |

## SDS-max marókoronák

## HM marókorona (egy részes) SDS-max befogószárral



- Optimalizált központosító fúró 3 éllel a legnagyobb szintű vasalatbíróság érdekében
- Kúp alakú szár az optimális ütésátvitel és a rezgésszegény fúrás érdekében
- 3 nagyvolumenű spirál a fúrás során való gyors előrehaladás és a fúrási törmelék gyors eltávolításának érdekében
- Ideális kemény anyagokban való fúrásra

| Átmérő mm | Teljes hossz mm | Rendelési szám |
|-----------|-----------------|----------------|
| 45        | 550             | 623375000*     |
| 45        | 990             | 623376000*     |
| 55        | 550             | 623377000*     |
| 55        | 990             | 623378000*     |
| 65        | 550             | 623379000*     |
| 65        | 990             | 623380000*     |
| 80        | 550             | 623381000*     |
| 80        | 990             | 623382000*     |

## Fúrókoronák



## HM kalapácsfúró korona, Ratio-menettel



- Robusztus univerzális szerszám betonban és más építőanyagban végzett nehéz munkához

| Átmérő mm | Munkahossz mm | Rendelési szám |
|-----------|---------------|----------------|
| 50        | 100           | 623034000*     |
| 68        | 100           | 623035000*     |
| 80        | 100           | 623036000*     |
| 100       | 100           | 623032000*     |
| 125       | 100           | 623031000*     |

## HM központosító fúró, Ratio-menettel

|   | Rendelési szám |
|---|----------------|
|  <b>Központosító fúró, 12 x 155 mm</b><br>■ A Ratio-menetes, keményfém, kalapácsfúró koronákkal végzett munkákhoz<br>Átmérő: 12 mm   | 623038000      |
|  <b>Összekötő idom</b><br>■ Összekötő elem Ratio belső menettel és SDS-max befogószárral, hossza 195 mm, a marókoronák 623299000 sz. befogószárához és a fúrókoronák 623038000 sz. központosító fúró alkalmazása mellett történő felszereléséhez | 623370000*     |

## Befogószár HM marókoronákhoz Ratio-menettel

| Teljes hossz mm   | Rendelési szám |
|---|----------------|
|  280 | 623299000*     |

\* Önkielégítő csomagolás

## HM kalapácsfúró koronák, M 16-os belső menettel





- Nagyobb keményfém fogakkal a hosszabb élettartamra optimalizálva. A stabil, vékony falú koronatest magas teljesítményt tesz lehetővé.
- Betonhoz, falazathoz, terméskőhöz és mészkőhöz

| Átmérő mm | Munkahossz mm | Rendelési szám |
|-----------|---------------|----------------|
| 30        | 55            | 623391000*     |
| 35        | 55            | 623392000*     |
| 40        | 55            | 623393000*     |
| 50        | 55            | 623394000*     |
| 68        | 55            | 623395000*     |
| 82        | 55            | 623396000*     |
| 100       | 55            | 623398000*     |
| 112       | 55            | 623399000*     |

## Befogósarak M16-os külső menettel

- Készletben belső kulcsnyílású imbusz csavarral a 627040000 központosító fúró rögzítéséhez
- Útó alkalmazáshoz könnyű fúrókalapács koronákkal
- »Pionier« univerzális lyukfűrészekhez is alkalmazható

|  | Rendelési szám |
|--|----------------|
|  <b>Befogósár</b><br>A szár fajtája: SDS-plus<br>Teljes hossz: 105 mm  | 627043000*     |
|  <b>Befogósár</b><br>A szár fajtája: SDS-plus<br>Teljes hossz: 220 mm | 627042000*     |
|  <b>Befogósár</b><br>A szár fajtája: SW11<br>Teljes hossz: 90 mm     | 627041000*     |

## Központosító fúró, keményfémlapkás

|   | Rendelési szám |
|---|----------------|
|  <b>Központfúró</b> <ul style="list-style-type: none"> <li>■ A HM kalapácsfúró koronák (M16-os belső menet) és a »Pionier« univerzális lyukfűrészszel (M16-os belső menet) végzett munkához a befogósárak egyikével összekötésben</li> </ul> Átmérő: 8 mm<br>Teljes hossz: 120 mm | 627040000*     |

## Gyémánt dobozmaró

## Általános építőanyagokhoz, minőségi osztály: »professional«



- Ideális általános építő- és építkezési anyagokhoz, mint például beton, árszott beton, meszes homokkő, téglá, falazat
- Szegmensmagasság: 5,0 mm
- Csak fúrófokozatban ütés nélkül használható
- M 16-os belső menet

| Átmérő mm | Szegmensmagasság mm | Eladási egység | Rendelési szám |
|-----------|---------------------|----------------|----------------|
| 68        | 5                   | 1              | 628201000      |
| 82        | 5                   | 1              | 628202000      |

## Abrazív anyagokhoz, minőségi osztály: abrazív »professional«



- Kiválóan alkalmas puha, abrazív anyagokhoz, mint például friss beton, meszes homokkő, homokkő
- Szegmensmagasság: 5,0 mm
- Csak fúrófokozatban ütés nélkül használható
- M 16-os belső menet

| Átmérő mm | Szegmensmagasság mm | Eladási egység | Rendelési szám |
|-----------|---------------------|----------------|----------------|
| 68        | 5                   | 1              | 628203000      |
| 82        | 5                   | 1              | 628204000      |

## Központosító fúró, keményfémlapkás

|   | Rendelési szám |
|---|----------------|
|  <b>Központfúró</b> <ul style="list-style-type: none"> <li>■ A gyémánt dobozmarókkal végzett munkákhoz (M16-os belső menet) a befogósárak egyikével kombinálva</li> </ul> Átmérő: 8 mm<br>Teljes hossz: 130 mm | 628207000*     |

## Cseretokmány fúrókalapácsokhoz

## Kalapácsfúró tokmányok adapterrel



|  | Rendelési szám |
|--|----------------|
|  <b>SDS-plus kalapácstokmány</b> <ul style="list-style-type: none"> <li>■ SDS-plus száras szerszámokhoz</li> <li>■ Alkalmazható a következőkhöz: UHE 22, UHE 28 Multi, BHE 24, BHE 26, KHE 26 Contact, KHE 28</li> </ul>  | 631920000*     |
|  <b>SDS-plus kalapácstokmány</b> <ul style="list-style-type: none"> <li>■ SDS-plus száras szerszámokhoz</li> <li>■ Alkalmazható a következőkhöz: KHE 32</li> </ul>  | 631922000*     |
|  <b>SDS-plus kalapácstokmány</b> <ul style="list-style-type: none"> <li>■ SDS-plus száras szerszámokhoz</li> <li>■ Alkalmazható a következőkhöz: UHE 2250/2650/ KHE 2650/2850/2851</li> </ul>   | 631928000*     |
|  <b>SDS-plus kalapácstokmány</b> <ul style="list-style-type: none"> <li>■ SDS-plus száras szerszámokhoz</li> <li>■ Alkalmazható a következőkhöz: UHE 28 Plus, KHE 28 Plus</li> </ul>  | 631931000*     |
|  <b>SDS-plus kalapácstokmány</b> <ul style="list-style-type: none"> <li>■ SDS-plus száras szerszámokhoz</li> <li>■ Alkalmazható a következőkhöz: KHE 2660 Quick, UHE 2660-2 Quick, UHEV 2860-2 Quick, KHE 3251, KHA 36 LTX, KHA 36-18 LTX 32, KHA 18 LTX BL 24</li> </ul> | 631943000*     |

## Fúrótokmány adapterrel



|   | Rendelési szám |
|---|----------------|
|  <b>Fogaskoszorús fúrótokmányok adapterrel</b> <ul style="list-style-type: none"> <li>■ Hengeres szárú szerszámokhoz</li> <li>■ Alkalmazható a következőkhöz: UHE 22, UHE 28 Multi, BHE 24, BHE 26, KHE 26 Contact, KHE 28</li> </ul> Fúrótokmány befogási tartománya: 1 - 13 mm | 631924000*     |
|  <b>Gyorsbefogó fúrótokmány adapterrel</b> <ul style="list-style-type: none"> <li>■ Hengeres szárú szerszámokhoz</li> <li>■ Alkalmazható a következőkhöz: UHE 22, UHE 28 Multi, BHE 24, BHE 26, KHE 26 Contact, KHE 28</li> </ul> Fúrótokmány befogási tartománya: 1,5 - 13 mm   | 631921000*     |
|  <b>Gyorsbefogó fúrótokmányok adapterrel</b> <ul style="list-style-type: none"> <li>■ Hengeres szárú szerszámokhoz</li> <li>■ Alkalmazható a következőkhöz: UHE 28 Plus, KHE 28 Plus</li> </ul> Fúrótokmány befogási tartománya: 1,5 - 13 mm                                     | 631930000*     |
|  <b>Gyorsbefogó fúrótokmány adapterrel</b> <ul style="list-style-type: none"> <li>■ Hengeres szárú szerszámokhoz</li> <li>■ Alkalmazható a következőkhöz: KHE 32</li> </ul> Fúrótokmány befogási tartománya: 1 - 13 mm   | 631923000*     |

\* Önkiszolgáló csomagolás



|  |  |                              |
|--|--|------------------------------|
|  | <b>Gyorsbefogó fúrótkmány adapterrel</b><br>■ Hengeres szárú szerszámokhoz<br>■ Alkalmazható a következőkhöz: UHE 2250/2850, KHE 2650/2851<br>Fúrótkmány befogási tartománya: 1,5 - 13 mm  | Rendelési szám<br>631927000* |
|  | <b>Gyorsbefogó fúrótkmány adapterrel</b><br>■ Hengeres szárú szerszámokhoz<br>■ Alkalmazható a következőkhöz: KHE 2660 Quick, KHE 2860 Quick, UHE 2660-2 Quick, UHEV 2860-2 Quick, KHE 3251, KHA 36 LTX, KHA 36-18 LTX 32, KHA 18 LTX BL 24<br>Fúrótkmány befogási tartománya: 1,5 - 13 mm | Rendelési szám<br>631968000* |

## további tartozékok

|  |  |                              |
|--|--|------------------------------|
|    | <b>Összekötő idom</b><br>■ 1/2"-20 UNF menettel<br>Befogó: SDS-plus, 1/2"- 20 UNF  | Rendelési szám<br>630928000* |
|    | <b>Összekötő idom</b><br>■ 1/2"-20 UNF menettel, fúrótkmányhoz és belső hatszöghez, 1/4" (6,35 mm), csavarozóbitekhez bitszorító hüvellyel<br>Befogó: SDS-plus, 1/2"- 20 UNF   | Rendelési szám<br>631285000* |
|    | <b>Összekötő idom</b><br>■ SDS-max-ról SDS-plus-ra átalakító közdarab, SDS-plus fúrók és vésők használatához<br>Befogó: SDS-max, SDS-plus  | Rendelési szám<br>623371000* |
|    | <b>Összekötő idom</b><br>■ Összekötő elem Ratio belső menettel és SDS-max befogószárral, hossza 195 mm, a marókoronák 623299000 sz. befogószárhoz és a fúrókoronák 623038000 sz. központosító fúró alkalmazása mellett történő felszereléséhez<br>Befogó: SDS-max, Ratio belső menet   | Rendelési szám<br>623370000* |
|    | <b>Porelszívó adapter DDE 14</b><br>■ Porelszívó adapter a furatban keletkezett por elszívásához<br>■ Biztonságos és porszegény fúrás falakban és mennyezetben<br>■ A 2-kamrás rendszernek és a habgumi tömítésnek köszönhetően megbízhatóan tart szinte minden (akár egyenetlen) felületen, valamint vakolaton, természetes kőn, fűrészporos tapétán. Minimális maradék fúrópor a falakon és a tapétán.<br>■ Az adaptert a meglévő szívótömlőre kell dugni. A porszívó szívóereje megtartja az adaptert a mindenkori alapon.<br>Fúróátmérő: 4 - 14 mm   | Rendelési szám<br>630829000* |
|  | <b>Porelszívó adapter DDE 72</b><br>A jellemzőket lásd fent<br>Fúróátmérő: 72 mm   | Rendelési szám<br>631343000* |
|  | <b>ISA 18 LTX 24 beépített porelszívás</b><br>■ Rendkívül könnyű és kompakt porelszívás a pormentes fúráshoz betonban, kőben és falazatban<br>■ Egyszerű szerszámmentes felszerelés a KHA 18 LTX BL 24 Quick akkus kalapácsra<br>■ Ideális fej feletti munkavégzéshez vagy porérzékeny területeken<br>■ Egészségkímélő munkavégzés a HEPA szűrőnek köszönhetően a legkisebb porrészecskékénél<br>■ Pontosan beállítható a különböző fúrásmélységekhez és fúróhosszakhoz<br>■ Szerszám nélkül kicseerélhető elszívófej kopátságigény kefékkel<br>■ 3 másodperc utánfutás a maradék por furatból való elszívásához<br>■ Egyszerűen kiüríthető, átlátszó gyűjtőtartály, pl. 160 db 6 / 40 mm-es átmérőjű furathoz<br>■ 100%-os fúróteljesítmény aktív porelszívás mellett a saját motorral való üzemeltetésnek köszönhetően<br>Fúróátmérő: 5 - 16 mm<br>Max. fúróhossz: 160 mm<br>Névleges teljesítményfelvétel: 65 W<br>Súly: 1,1 kg<br>Szállítási terjedelem: cserélhető szívófej, Metaloc II | Rendelési szám<br>631341840  |
|  | <b>Szívófej, 2 részes az ISA 18 LTX géphez</b><br>■ Eredeti szívófej a legnagyobb elszívóteljesítmény eléréséhez az ISA 18 LTX-vel   | Rendelési szám<br>623767000  |
|  | <b>HEPA szűrő az ISA 18 LTX géphez</b><br>■ HEPA szűrő a legnagyobb fokú egészségvédelem érdekében<br>■ Visszatartja a 0,3 µ feletti finomporok 99,995 %-át  | Rendelési szám<br>623768000  |
|  | <b>Speciális kenőzsírok (Mo. nem forgalmazható termék)</b><br>■ Kalapácsfúrók, vésők, adapterek stb. befogó végéhez; csökkenti a súrlódási és kopásértéket, biológiailag lebomlik<br>■ Öregedésmentes, magas hőállóképesség, magas korrózióvédelmi tulajdonságú  | Rendelési szám<br>631800000  |

\* Önkielégítő csomagolás

18 V



| Műszaki adatok             | Akkus gipszkarton csavarbehajtó SE 18 LTX 2500 | Akkus gipszkarton csavarbehajtó SE 18 LTX 4000 | Akkus gipszkarton csavarbehajtó SE 18 LTX 6000 |
|----------------------------|--|--|--|
| Akkuegység típusa          | Li-Ion / LiHD                                  | Li-Ion / LiHD                                  | Li-Ion / LiHD                                  |
| Akkuegység feszültsége     | 18 V   | 18 V   | 18 V   |
| Szerszám-befogás           | Belső hatlap 1/4" (6,35 mm)                    | Belső hatlap 1/4" (6,35 mm)                    | Belső hatlap 1/4" (6,35 mm)                    |
| Max. forgatónyomaték, lágy | 9 Nm   | 7 Nm   | 5 Nm   |
| Üresjárat fordulatszám     | 0 - 2.500 /min                                 | 0 - 4.000 /min                                 | 0 - 6.000 /min                                 |
| Súly (akkuegységgel)       | 1,4 kg   | 1,3 kg   | 1,3 kg   |

## Szállítási terjedelem

| Rendelési szám                         | 620047 | 620048 | 620049 |
|--|--------|--------|--------|
| Mélységütköző                          | ■      | ■      | ■      |
| Mágneses bittartó 1/4" (6,35 mm)       | ■      | ■      | ■      |
| Phillips csavarozó bit. Méret: 2/25 mm | ■      | ■      | ■      |
| Övre akasztható kampó                  | ■      | ■      | ■      |
| 2 db Li-Power akkuegység (18 V/2,0 Ah) | ■      | ■      | ■      |
| Töltő - ASC 30-36 V »AIR COOLED«       | ■      | ■      | ■      |
| Műanyag hordtáska                      | ■      | ■      | ■      |

Különböző felszereltségű változatokat a Metabo árlistában és az interneten találhat

## A termék előnyei

- Gipszkarton csavarbehajtó nagy forgatónyomatékkal gipszkarton- és gipszrost-lapok csavarozásához fa és fém alapkonstrukciókon
- Gipszkarton csavarbehajtó gipszkarton lapokhoz fán és fémen; gipsz-rostlapokhoz fém alapkonstrukciókon is alkalmazható
- A specialista a gipszkarton-lapos száraz technológiájú építéshez: nagy fordulatszám a gyors előrehaladáshoz a munkavégzés során
- Kompakt és könnyű szerkezet a kényelmes egykezes kezelés érdekében
- Pontos csavarozás a finoman beállítható mélységütközőnek és a zajszegény kilincskuplungnak köszönhetően
- Teljesen leszerelhető mélységütköző a jobb rálátásért
- Vario (V) elektronika az anyaghoz illő fordulatszámú munkavégzéshez
- Beépített munkalámpa a munkaterület megvilágításához
- Praktikus övcsipesszel, választhatóan jobb vagy bal oldalon rögzíthető
- Akkuegységek a töltésszint ellenőrzését szolgáló kapacitáskijelzővel

## Rendszertartozékok

Tartozék ➔ 310

Akkuegységek ➔ 72



| Műszaki adatok                | Gipszkarton csavarbehajtó SE 2500 | Gipszkarton-csavarbehajtó SE 4000 | Gipszkarton csavarbehajtó SE 6000 |
|-------------------------------|-----------------------------------|-----------------------------------|-----------------------------------|
| Max. forgatónyomaték, lágy    | 11 Nm                             | 9 Nm                              | 7 Nm                              |
| Üresjárat fordulatszám        | 0 - 2.500 /min                    | 0 - 4.400 /min                    | 0 - 6.200 /min                    |
| Névleges teljesítményfelvétel | 600 W                             | 600 W                             | 600 W                             |
| Leadott teljesítmény          | 275 W                             | 275 W                             | 275 W                             |
| Szerszámbefogás               | Belső hatlap 1/4" (6,35 mm)       | Belső hatlap 1/4" (6,35 mm)       | Belső hatlap 1/4" (6,35 mm)       |
| Súly hálózati kábel nélkül    | 1,2 kg                            | 1,1 kg                            | 1,1 kg                            |
| Kábelhossz                    | 5 m                               | 5 m                               | 5 m                               |

#### Szállítási terjedelem

| Rendelési szám                            | 620044 | 620045 | 620046 |
|---|--------|--------|--------|
| Mélységütköző                             | ■      | ■      | ■      |
| Mágneses bittartó 1/4" (6,35 mm)          | ■      | ■      | ■      |
| Phillips csavarozó bit.<br>Méret: 2/25 mm | ■      | ■      | ■      |

#### A termék előnyei

- Gipszkarton csavarbehajtó nagy forgatónyomatékkal gipszkarton- és gipszrost-lapok csavarozásához fa és fém alapkonstrukciókon
- Gipszkarton csavarbehajtó gipszkarton lapokhoz fán és fémen; gipsz-rostlapokhoz fém alapkonstrukciókon is alkalmazható
- A specialista a gipszkarton-lapos száraz technológiájú építéshez: nagy fordulatszám a gyors előrehaladáshoz a munkavégzés során
- Kompakt és könnyű szerkezet a kényelmes egykezes kezelés érdekében
- Pontos csavarozás a finoman beállítható mélységütközőnek és a zajszegény kilincskuplungnak köszönhetően
- Teljesen leszerelhető mélységütköző a jobb rálátásért
- Vario (V) elektronika az anyaghoz illő fordulatszámmal való munkavégzéshez

#### Rendszertartozékok

Tartozék → 310



| Műszaki adatok                | Csavarbehajtó USE 8         | Csavarbehajtó DWSE 6.3      |
|-------------------------------|-----------------------------|-----------------------------|
| Max. forgatónyomaték, lágy    | 31 Nm                       | 12 Nm                       |
| Üresjárat fordulatszám        | 0 - 900 /min                | 0 - 2.100 /min              |
| Névleges teljesítményfelvétel | 550 W                       | 550 W                       |
| Leadott teljesítmény          | 290 W                       | 290 W                       |
| Szerszámbefogás               | Belső hatlap 1/4" (6,35 mm) | Belső hatlap 1/4" (6,35 mm) |
| Súly hálózati kábel nélkül    | 2,3 kg                      | 2,1 kg                      |
| Kábelhossz                    | 4 m                         | 4 m                         |

#### Szállítási terjedelem



| Rendelési szám                                      | 620002 | 620001 |
|---|--------|--------|
| Rögzítő gyűrűs bittartó                             | ■      | ■      |
| Mélységütköző persely (77 mm hosszú, átmérő: 18 mm) | ■      | ■      |
| Hosszú kiegészítő markolat                          | ■      |        |



#### A termék előnyei

- "Merev áthajtás" alapcsavarok behúzására
- Optimális fordulatszám önfúró csavarok felhasználásához
- 10 fokozatban beállítható nyomaték
- Metabo Marathon-Motor szabadalmaztatott porvédelemmel a hosszú élettartam érdekében
- Kétrészes teljesen leszerelhető mélységütköző a jobb rálátás érdekében
- Robusztus mélységütköző vezető hüvely, alumínium első résszel
- Finoman beállítható behajtási mélység a különböző anyagokhoz
- Jobbra-balra forgás
- Gyors szerszámcseré-rendszer
- Hosszú élettartamot biztosító golyószórt finomöntvény körmös kuplung
- Vario (V) elektronika az anyaghoz illő fordulatszámmal való munkavégzéshez
- Robusztus alumínium présöntvény hajtóműház az optimális hőelvezetéshez és a hosszú élettartamhoz
- Kikapcsoló szénkefék a motor védelmére

#### Rendszertartozékok

Tartozék → 310



| Csavarbehajtó bitkészletek   |  | Rendelési szám |
|--|--|----------------|
|  | <b>Torziós bitkészlet, 10 db-os</b><br>Tartalma:<br>egyenként 1 db Phillips bit, méret: 1, 2, 3<br>egyenként 1 db 1-es, 2-es, 3-as méretű Pozidriv bit<br>egyenként 1 db bit 0,8 x 5,5 mm-es, 1,0 x 5,5 mm-es és 1,2 x 6,5 mm-es hornyos csavarokhoz<br>1 db bittartó »Rapid in / easy out«          | 625390000*     |
|  | <b>Torx + Pozidriv bitkészlet, 10 db-os</b><br>Tartalma:<br>egyenként 1 db Pozidriv bit, méret: 1, 2, 3 (torziós bitek)<br>egyenként 1 db Torx bit, méret: TX 10, 15, 20, 25, 30 és 40<br>1 db bittartó »Rapid in / easy out«  | 625391000*     |
|  | <b>BitPack, 3 db-os</b><br>Tartalma: Gyémánt torziós bitek, H = 25 mm. 1 db PZ 2, 1 db TX 20, 1 db TX 25<br>Bit Pack: robusztus, kicsi és kompakt, elegendő helytel a legfontosabb bitekhez<br>Erős mágneszárral a gyors hozzáférés érdekében<br>Övbújtató: 55 mm széles<br>Méretük: 85 x 55 x 13 mm | 626699000      |



| Csavarbehajtó bit készletek, ütésálló  |   | Rendelési szám |
|--|---|----------------|
|   | <b>Bit-Box Impact, 29 mm</b><br>Tartalma:<br>egyenként 1 db Pozidriv bit, méret: PZ 2, 3 (torziós bitek); 29 mm hosszú<br>egyenként 1 db Torx bit, méret: TX 15, 20, 25, 30, 40 (torziós bitek); 29 mm hosszú<br>1 bittartó<br>Ideális nagy teljesítményű fúró- és ütvecsavarozóhoz | 628849000*     |
|  | <b>Bit-Box Impact, 49 mm</b><br>Tartalma:<br>egyenként 1 db Pozidriv bit, méret: PZ 2, 3 (torziós bitek); 49 mm hosszú<br>egyenként 1 db Torx bit, méret: TX 15, 20, 25, 30, 40 (torziós bitek); 49 mm hosszú<br>Ideális nagy teljesítményű fúró- és ütvecsavarozóhoz               | 628850000*     |

| Mélységűtköző hüvelyek  |                 |                           |                |  |
|---|-----------------|---------------------------|----------------|--|
| Hossz mm  | Belső átmérő mm | alkalmas az alábbi géphez | Rendelési szám |  |
|  77 | 34              | USE 8, DWSE 6.3           | 625354000      |  |

| Összekötő idomok   |  | Rendelési szám |
|--|--|----------------|
|  | <b>Összekötő idom</b><br>Összekötő darab, 1/4" hatlapú szár / 1/4" külső négylapú<br>Teljes hossz: 50 mm                         | 630142000      |
|  | <b>Összekötő idom</b><br>Összekötő darab, 1/4" külső hatlapos, E6.3 / 1/2" külső négylapú<br>Teljes hossz: 72 mm                 | 628838000*     |
|  | <b>Adapter</b><br>Adapterek 1/2" belső négylappal gépoldalon és 1/4" belső hatlappal az ütésálló betétszerszámokhoz 1/4" szárral | 628836000*     |

| Hatlapú dugókulcsbetétek 1/4" (6,35mm) hatlapú szárral                              |   |             |                |
|---|---|-------------|----------------|
|  | <ul style="list-style-type: none"> <li>■ Csavarozóhoz és ütvecsavarozóhoz 1/4" felfogatással</li> <li>■ Mágneses és ütésálló</li> <li>■ Króm-vanádium acélból, matt simított felület</li> </ul> |             |                |
| Befogó  | Teljes hossz mm   | Kulcsnyílás | Rendelési szám |
| 1/4"-os (6,35 mm) hatlapú szár  | 65  | 8 mm        | 628843000*     |
| 1/4"-os (6,35 mm) hatlapú szár  | 65  | 10 mm       | 628845000*     |
| 1/4"-os (6,35 mm) hatlapú szár  | 65  | 13 mm       | 628847000*     |

| Sarokcsavarozó betétek   |  | Rendelési szám |
|--|--|----------------|
| <ul style="list-style-type: none"> <li>■ Nehezen hozzáférhető helyeken végzett könnyű csavarozáshoz</li> <li>■ Speciális acél hajtómű</li> <li>■ Alkalmazható jobb és bal forgásirányhoz is</li> <li>■ Sarokcsavarhúzó feltét 105°-os hajlásszöggel</li> </ul> |  |                |
|   | <b>Sarokcsavarozó feltét</b> <ul style="list-style-type: none"> <li>■ Alkalmazható akkumulátoros csavarbehajtókhoz max. 14 Nm-ig és max. 400 ford./perc fordulatszámig</li> <li>■ Sarokmérete csak 30 mm</li> <li>■ Mágneses bitbefogó</li> <li>■ 1/4"-os (6,35 mm) hatlapú szárral</li> </ul>   | 630442000*     |
|   | <b>Sarokcsavarozó feltét</b> <ul style="list-style-type: none"> <li>■ Sarokcsavarozó feltét professzionális alkalmazásra</li> <li>■ Alkalmazható akkumulátoros csavarbehajtókhoz max. 57 Nm-ig és max. 2.000 ford./perc fordulatszámig</li> <li>■ Sarokmérete csak 50 mm</li> <li>■ Bitbefogó gyorscsatlakozóval</li> <li>■ 1/4"-os (6,35 mm) hatlapú szárral</li> <li>■ 12 pozícióban rögzíthető csavarozófej</li> </ul>  | 630463000*     |
|   | <b>Sarokcsavarhúzó feltét bitkészlet</b><br>A jellemzőket lásd fent<br>Tartalma: 6.30463 sz. sarokcsavarozó és 32 részes bit készlet praktikus, robusztus, műanyag dobozban nagy ablakkal és kiegészítő tartozéktárolóval<br>Bit készlet, melynek tartalma:<br>1 db bitbefogó hosszabbító 150 mm nemesacélból<br>1 x Phillips Gr. 0, 2x Phillips Gr. 1, 4x Phillips Gr. 2, 1x Phillips Gr. 3<br>1 x Pozidriv Gr. 0, 2x Pozidriv Gr. 1, 4x Pozidriv Gr. 2, 1x Pozidriv Gr. 3<br>1 x SL 3,0, 1 x SL 5,0, 1 x SL 6,0<br>1 x Torx TX 10, 1x Torx TX 15, 3x Torx TX 20, 3x Torx TX 25, 1x Torx TX 30, 1x Torx TX 40<br>1 db összekötő elem dugókulcschhoz | 630464000      |

| Csavartár tartozékkal   |   |                 |               |                |                | Rendelési szám |
|---|---|-----------------|---------------|----------------|----------------|----------------|
|  | <b>SM 5-55 csavarozó tár</b> <ul style="list-style-type: none"> <li>■ Robusztus csavartár a Metabo gipszkarton csavarbehajtókhoz</li> <li>■ A sorozatban végzett gyors és pontos csavarozáshoz</li> <li>■ Kereskedelmi forgalomban kapható 50 db csavartár betétekkel használható</li> <li>■ Olyan csavarokhoz, amelyek hossza 25-55 mm, csavarfej átmérője max. 9,5 mm, szárátmérője pedig max. 5 mm</li> <li>■ Finoman beállítható behajtási mélység</li> <li>■ Levehető csavartár csavarok darabonkénti feldolgozásához</li> </ul> Szabvány felszereltség: 2 db Bit PH 2 x 180 mm<br>alkalmazható a következőkhöz: SE 2500 (620044), SE 4000 (620045), SE 6000 (620046), SE 18 LTX 2500 (620047), SE 18 LTX 4000 (620048), SE 18 LTX 6000 (620049) |                 |               |                |                | 631618000      |
| Bitfajta  | Bitméret  | Teljes hossz mm | Torziós bitek | Eladási egység | Rendelési szám |                |
|  | Phillips  | Méret: 2        | 180           | •              | 2              | 631582000      |



10,8 V  
18 V



ÚJ



ÚJ



| Műszaki adatok                           | Akkus ütvecsavarozó PowerMaxx SSD | Akkus ütvecsavarozó SSD 18 LTX 200 BL | Akkus ütvecsavarozó SSW 18 LTX 300 BL |
|--|-----------------------------------|---------------------------------------|---------------------------------------|
| Akkuegység típusa                        | Li-Ion                            | Li-Ion / LiHD                         | Li-Ion / LiHD                         |
| Akkuegység feszültsége                   | 10,8 V                            | 18 V                                  | 18 V                                  |
| Max. üresjárat fordulat/szám             | 0 - 2.300 /min                    | 0 - 2.900 /min                        | 0 - 2.650 /min                        |
| Max. ütésszám                            | 3.000 /min                        | 4.000 /min                            | 3.750 /min                            |
| Max. nyomaték                            | 105 Nm                            | 200 Nm                                | 300 Nm                                |
| Fordulatszám-/ forgatónyomaték-fokozatok | 1                                 | 12                                    | 12                                    |
| Szerszámbefogás                          | Belső hatlap 1/4" (6,35 mm)       | Belső hatlap 1/4" (6,35 mm)           | Külső négylap 1/2 " (12,70 mm)        |
| Súly (akkuegységgel)                     | 1 kg                              | 1,7 kg                                | 1,5 kg                                |

**Szállítási terjedelem**

| Rendelési szám                           | 600093 | 602396 | 602395<br>szállítható 2018 szeptemberétől |
|--|--------|--------|---|
| Övcsipesz                                |        | ■      | ■   |
| 2 db Li-Power akkuegység (10,8 V/2,0 Ah) | ■      |        |   |
| 2 db LiHD akkuegység (18 V/4,0 Ah)       |        | ■      | ■   |
| Töltő - ASC 30-36 V »AIR COOLED«         |        | ■      | ■   |
| Töltő - LC 40                            | ■      |        |   |
| Műanyag hordtáska                        | ■      | ■      | ■   |

Különböző felszereltségű változatokat a Metabo árlistában és az interneten találhat

**A termék előnyei**

- Kompakt, 10,8 V-os akkumulátorral ellátott ütvecsavarozó az erőteljes alkalmazásokhoz
- Akkuegységek a töltésszint ellenőrzését szolgáló kapacitáskijelzővel
- Praktikus övcsipesszel, választhatóan jobb vagy bal oldalon rögzíthető
- Beépített munkalámpa a munkaterület megvilágításához
- Akkus ütvecsavarozó 1/4" belső hatlappal és 200 Nm-rel
- Akkus ütvecsavarozó 1/2" külső hatlappal és 300 Nm-rel
- Egyedülálló Metabo BL szénkefe nélküli motor a gyors előrehaladás és az összes alkalmazás során való legnagyobb hatékonyság érdekében
- Tizenkét fordulatszám- / forgatónyomaték-fokozat a széles körű alkalmazásokhoz
- Az Automatic Power Shift (APS) segíti az önfűródó csavarokkal történő munkavégzést: automatikus forgatónyomaték-szabályozás a fúrás után a túlhűzés megakadályozása érdekében

**Rendszertartozékok**

Tartozék → 315 | Akkuegységek → 72

18 V



| Műszaki adatok                           | Akkus ütvecsavarozó SSW 18 LTX 400 BL | Akkus ütvecsavarozó SSW 18 LTX 600 |
|--|---------------------------------------|------------------------------------|
| Akkuegység típusa                        | Li-Ion / LiHD                         | Li-Ion / LiHD                      |
| Akkuegység feszültsége                   | 18 V                                  | 18 V                               |
| Max. üresjárat fordulat/szám             | 0 - 2.150 /min                        | 0 - 1.600 /min                     |
| Max. ütésszám                            | 4.250 /min                            | 2.200 /min                         |
| Max. nyomaték                            | 400 Nm                                | 600 Nm                             |
| Fordulatszám-/ forgatónyomaték-fokozatok | 12                                    | 1                                  |
| Szerszámbefogás                          | Külső négylap 1/2 " (12,70 mm)        | Külső négylap 1/2 " (12,70 mm)     |
| Súly (akkuegységgel)                     | 1,7 kg                                | 3,2 kg                             |

**Szállítási terjedelem**

| Rendelési szám                     | 602205 | 602198 |
|------------------------------------|--------|--------|
| Övcsipesz                          | ■      | ■      |
| 2 db LiHD akkuegység (18 V/5,5 Ah) |        | ■      |
| 2 db LiHD akkuegység (18 V/4,0 Ah) | ■      |        |
| Töltő - ASC 30-36 V »AIR COOLED«   | ■      | ■      |
| Műanyag hordtáska                  | ■      | ■      |

Különböző felszereltségű változatokat a Metabo árlistában és az interneten találhat

**A termék előnyei**

- Nagy, 400 Nm-res forgatónyomaték a különösen kézhezálló kialakítással egyidőben
- Egyedülálló Metabo BL szénkefe nélküli motor a gyors előrehaladás és az összes alkalmazás során való legnagyobb hatékonyság érdekében
- Tizenkét fordulatszám- / forgatónyomaték-fokozat a széles körű alkalmazásokhoz
- Rendkívül nagy, 600 Nm-res teljesítmény a nehéz csavarozásokhoz
- Akkuegységek a töltésszint ellenőrzését szolgáló kapacitáskijelzővel
- Praktikus övcsipesszel, választhatóan jobb vagy bal oldalon rögzíthető
- Beépített munkalámpa a munkaterület megvilágításához

**Rendszertartozékok**

Tartozék → 315 | Akkuegységek → 72

01  
02  
03  
04  
05  
06  
07  
08  
09  
10  
11  
12  
13  
14  
15



| Műszaki adatok                              | Ütvecsavarozó<br>SSW 650      |
|---|-------------------------------|
| Üresjárat fordulatszám                      | 0 - 2.100 /min                |
| Névleges teljesítményfelvétel               | 650 W                         |
| Leadott teljesítmény                        | 360 W                         |
| Max. ütésszám                               | 2.800 /min                    |
| Max. nyomaték                               | 600 Nm                        |
| Fordulatszám-/<br>forgatónyomaték-fokozatok | 1                             |
| Szerszámbefogás                             | Külső négylap 1/2" (12,70 mm) |
| Súly hálózati kábel nélkül                  | 3 kg                          |
| Kábelhossz                                  | 5 m                           |

|                |        |
|----------------|--------|
| Rendelési szám | 602204 |
|----------------|--------|

- A termék előnyei**
- Rendkívül nagy, 600 Nm-res teljesítmény a nehéz csavarozásokhoz

**Rendszertartozékok**

Tartozék → 315

| Csavarbehajtó bit készletek, ütészálló                                   |   |             |                |
|--|---|-------------|----------------|
|  |   |             | Rendelési szám |
|  | <b>Bit-Box Impact, 29 mm</b><br>Tartalma:<br>egyenként 1 db Pozidriv bit, méret: PZ 2, 3 (torziós bitek); 29 mm hosszú<br>egyenként 1 db Torx bit, méret: TX 15, 20, 25, 30, 40 (torziós bitek); 29 mm hosszú<br>1 bittartó<br>Ideális nagy teljesítményű fúró- és ütvecsavarozóhoz |             | 628849000*     |
|  | <b>Bit-Box Impact 49 mm</b><br>Tartalma:<br>egyenként 1 db Pozidriv bit, méret: PZ 2, 3 (torziós bitek); 49 mm hosszú<br>egyenként 1 db Torx bit, méret: TX 15, 20, 25, 30, 40 (torziós bitek); 49 mm hosszú<br>Ideális nagy teljesítményű fúró- és ütvecsavarozóhoz                |             | 628850000*     |
| Összekötő idomok   |   |             |                |
|  |   |             | Rendelési szám |
|  | <b>Összekötő idom</b><br>Összekötő idom, 1/4" külső hatlapos, E6.3 / 1/2" külső négylapú<br>Teljes hossz: 72 mm   |             | 628838000*     |
|  | <b>Adapter</b><br>Adapterek 1/2" belső négylap gépdalalon és 1/4" belső hatlap az ütészálló szerszámokhoz 1/4" szárral  |             | 628836000*     |
| Hatlapú dugókulcs betétek 1/4" (6,35 mm-es) hatlap mágneses és ütészálló |   |             |                |
|  | Csavarozóhoz és ütvecsavarozóhoz 1/4"<br>Ütészálló: króm-vanádium acélból; felülete: matt; hossza: 65 mm  |             |                |
| Befogó   | Teljes hossz mm-ben   | Kulcsnyílás | Rendelési szám |
| 1/4"-os (6,35 mm) hatlapú szár   | 65  | 8 mm        | 628843000*     |
| 1/4"-os (6,35 mm) hatlapú szár   | 65  | 10 mm       | 628845000*     |
| 1/4"-os (6,35 mm) hatlapú szár   | 65  | 13 mm       | 628847000*     |
| Tartozék ütvecsavarozókhoz, racsni csavarozókhoz                         |   |             |                |
|  |   |             | Rendelési szám |
|  | <b>Dugókulcskészlet 1/2" (10 részes)</b><br>Tartalma: 10 db dugókulcs (10, 11, 12, 13, 15, 17, 19, 21, 22, 24 mm)   |             | 628831000      |
|  | <b>Dugókulcskészlet 1/2" (3 részes)</b><br>Tartalma: 3 db dugókulcs (17, 19, 21 mm)<br>Alumínium felnikhez, hosszú kivitelben   |             | 628833000      |
|  | <b>Dugókulcs hosszabbító 1/2" ütészálló</b><br>Teljes hossz 150 mm  |             | 628832000      |
|  | <b>Dugókulcskészlet, 3/4" (8 részes)</b><br>Tartalma: 8 db dugókulcs (21, 22, 24, 26, 27, 28, 30, 32 mm)  |             | 628834000      |
|  | <b>Dugókulcskészlet, 1" (8 részes)</b><br>Tartalma: 8 db dugókulcs (24, 27, 30, 32, 33, 34, 36, 38 mm)<br>Mély kivitel  |             | 628835000      |

\* Önkiszolgáló csomagolás

18 V



| Műszaki adatok                   | Akkus keverőgép<br>RW 18 LTX 120 |
|----------------------------------|----------------------------------|
| Akkuegység típusa                | Li-Ion / LiHD                    |
| Akkuegység feszültsége           | 18 V                             |
| Üresjárat fordulatszám           | 0 - 750 /min                     |
| Fokozatok                        | 1                                |
| Max. keverőkosár átmérő          | 120 mm                           |
| Max. ajánlott keverési mennyiség | 40 l                             |
| Szerszámbefogás                  | Belső menet M 14                 |
| Súly (akkuegységgel)             | 4,4 kg                           |

**Szállítási terjedelem**

| Rendelési szám                      | 601163 |
|-------------------------------------|--------|
| RS-R2 típusú keverőszár             | ■      |
| 2 db LiHD akkuegység (18 V/5,5 Ah)  | ■      |
| Töltő - ASC 30-36 V<br>»AIR COOLED« | ■      |

Különböző felszereltségű változatokat a Metabo árlistában és az interneten találhat

**A termék előnyei**

- Akkus keverőgép az erőteljes keveréshez az építkezésen
- Csekély erőfeszítés a keverőgép vezetések az előnyös ergonomiájú markolat kialakítással
- Robusztus markolati keret fémből a rongálódások elleni védelem érdekében
- Az akkuegység védett elhelyezésű a felső részen és gondoskodik a keverés folyamán a tökéletes egyensúlyról
- Vario-Constamatic (VC)-elektronika az anyaghoz illő fordulatszámmal való munkavégzéshez, amely terhelés mellett is szinte konstans marad
- Túlterhelés elleni védelem: védi a motort a túlmelegedéstől
- Elektronikus lágyindítás a fröccsenésmentes munkavégzés érdekében
- Akkuegységek a töltésszint ellenőrzését szolgáló kapacitáskijelzővel

**Rendszertartozékok**

Tartozék ➔ 318

Akkuegységek ➔ 72



| Műszaki adatok                   | Keverőgép<br>RWE 1020 | Keverőgép<br>RWEV 1200 | Keverőgép<br>RWEV 1200-2 | Keverőgép<br>RWEV 1600-2 |
|----------------------------------|-----------------------|------------------------|--------------------------|--------------------------|
| Névleges teljesítményfelvétel    | 1.020 W               | 1.200 W                | 1.200 W                  | 1.600 W                  |
| Leadott teljesítmény             | 520 W                 | 580 W                  | 580 W                    | 660 W                    |
| Üresjárat fordulatszám           | 0 - 900 /min          | 0 - 590 /min           | 0 - 520 / 0 - 720 /min   | 0 - 470 / 0 - 680 /min   |
| Fokozatok                        | 1                     | 1                      | 2                        | 2                        |
| Max. keverőkosár átmérő          | 120 mm                | 140 mm                 | 140 mm                   | 160 mm                   |
| Max. ajánlott keverési mennyiség | 30 l                  | 40 l                   | 50 l                     | 90 l                     |
| Szerszámbefogás                  | Belső menet M 14      | Belső menet M 14       | Belső menet M 14         | Belső menet M 14         |
| A befogó nyak átmérője           | 43 mm                 | 43 mm                  | 43 mm                    | 43 mm                    |
| Súly hálózati kábel nélkül       | 3,1 kg                | 3,4 kg                 | 4,3 kg                   | 4,5 kg                   |
| Kábelhossz                       | 4 m                   | 4 m                    | 4 m                      | 4 m                      |

**Szállítási terjedelem**

| Rendelési szám          | 614044 | 614045 | 614046 | 614047 |
|-------------------------|--------|--------|--------|--------|
| RS-R2 típusú keverőszár | ■      |        |        |        |
| RS-R3 típusú keverőszár |        | ■      | ■      | ■      |

**A termék előnyei**

- Vario (V) elektronika az anyaghoz illő fordulatszámmal való munkavégzéshez
- Elektronikus lágyindítás a fröccsenésmentes munkavégzés érdekében
- Vario-Tacho-Constamatic (VTC) teljes hullámú elektronika az anyaghoz illő fordulatszámmal való munkavégzés érdekében, amely terhelés mellett is konstans marad
- Fordulatszám-előválasztó állítókerék
- Nagy forgatónyomaték a kétfokozatú hajtóműnek köszönhetően a nyúlós anyagokhoz
- Robusztus alumínium présöntvény hajtóműház az optimális hőelvezetéshez és a hosszú élettartamhoz
- Elektronikus lágyindítás a fröccsenésmentes munkavégzés érdekében
- Vario-Tacho-Constamatic (VTC) teljes hullámú elektronika az anyaghoz illő fordulatszámmal való munkavégzés érdekében, amely terhelés mellett is konstans marad
- Fordulatszám-előválasztó állítókerék
- Csekély erőfeszítés a keverőgép vezetések az előnyös ergonomiájú markolat kialakítással
- A burkolat sarkain gumi borítás a rongálódások elleni hatékony védelem, a biztonságos lehelyezés és a csúszásbiztos falhoz támasztás érdekében
- Az oldalsó vezetékmenet csökkenti a vezetékmegettörés veszélyét
- Gyorsító kapcsoló gumisapkával a por és a szennyeződés felapadása elleni védelem érdekében
- A felfröccsenő víz ellen védett motorburkolat a szennyeződések, kosz és felfröccsenő víz elleni védelem érdekében

**Rendszertartozékok**

Tartozék ➔ 318



Keverőszárok



**RS-R3 típusú, keverés alulról felfelé**

- Ideális nehéz és sűrű anyagokhoz
- Keverés alulról felfelé, a keverő maga is becsavarodik az anyagba, a gyűrű védi a tartályt
- Különösen jól használható minden habarcszhoz, cement és mészkő vakolathoz, ragasztóköttő anyaghoz, esztrichhez, csemperagasztóhoz, kvarc tartalmú epoxi gyantához, hőszigetelő vakolatokhoz, betonhoz, bitumenes vastag bevonatokhoz, stb.

| Átmérő mm | Hossz mm | Max. anyagmennyiség kg | Száfajta | Rendelési szám |
|-----------|----------|------------------------|----------|----------------|
| 120       | 590      | 15 - 25                | M 14     | 626734000*     |
| 140       | 590      | 25 - 40                | M 14     | 626735000*     |
| 160       | 590      | 30 - 60                | M 14     | 626736000*     |



**RS-R2 típusú, keverés alulról felfelé**

- Ideális minden ragadós és sűrű anyaghoz
- Keverés alulról felfelé, a keverő maga is becsavarodik az anyagba, a gyűrű védi a tartályt
- Különösen jól használható csempe- és építési ragasztókhöz, kész habarcszhoz és -vakolathoz, simítómasszához, esztrichhez, epoxi gyanta masszához, ragasztóhabarcszhoz, stb.

| Átmérő mm | Hossz mm | Max. anyagmennyiség kg | Száfajta      | Rendelési szám |
|-----------|----------|------------------------|---------------|----------------|
| 100       | 590      | 10 - 15                | Hatlap, 13 mm | 626737000*     |
| 120       | 590      | 10 - 15                | M 14          | 626738000*     |
| 140       | 590      | 15 - 30                | M 14          | 626739000*     |



**RS-L2 típusú, keverés alulról felfelé**

- Ideális híg anyagokhoz
- Keverés felülről lefelé, a spirálok a keverendő anyagot felülről lefelé nyomják, a gyűrű védi a tartályt
- Különösen jól használható festékekhez, lakkokhoz, alapozókhoz, enyhén krémes vakolatokhoz, vékony bevonatokhoz, ragasztókhöz, tömítő anyagokhoz, diszperziós ragasztóanyagokhoz
- A keverőkosár geometriája és spirálalakítása optimális a fröccsenésmentes munkavégzéshez híg anyagoknál

| Átmérő mm | Hossz mm | Max. anyagmennyiség kg | Száfajta      | Rendelési szám |
|-----------|----------|------------------------|---------------|----------------|
| 80        | 400      | 5 - 10                 | Hatlap, 10 mm | 626744000*     |
| 120       | 590      | 20 - 30                | M 14          | 626745000*     |



**RB 4 típusú, keverés légzárványok nélkül**

- Ideális minden csomósodó és sűrű anyaghoz
- A keverőseprű szárnyai nagy szívóerőt képeznek és így különösen hatékonyan megakadályozzák, hogy levegőt keverjen be
- Különösen jól használható önterülő simító és kiegyenlítő masszához, valamint ragasztó és szigetelő anyagokhoz, bitumenes bevonóanyagokhoz, gitthez, epoxi gyanta bevonatokhoz, stb.

| Átmérő mm | Hossz mm | Max. anyagmennyiség kg | Száfajta | Rendelési szám |
|-----------|----------|------------------------|----------|----------------|
| 120       | 590      | 15 - 25                | M 14     | 626741000*     |



**SR 12 típusú, keverés felülről lefelé**

- Ideális minden folyékony és önterülő anyaghoz
- Keverés felülről lefelé, a spirálok a keverendő anyagot felülről lefelé nyomják, a gyűrű védi a tartályt
- A híg anyagok gyors és homogén keverése
- Különösen jól használható hígbeton habarcs bekeveréséhez, üreges téglá ragasztásához

| Átmérő mm | Hossz mm | Max. anyagmennyiség kg | Száfajta | Rendelési szám |
|-----------|----------|------------------------|----------|----------------|
| 120       | 590      | 20 - 40                | M 14     | 626742000*     |
| 150       | 590      | 40 - 65                | M 14     | 626743000*     |

\* Önkiszolgáló csomagolás



# Beton, kő és vakolat megmunkálás

# Daraboló rendszerek: a porszegény munkavégzéshez.

A kompakt sarokcsiszolókon alapuló darabolórendszerek a lehető legnagyobb teljesítményt nyújtják beton, esztrich vagy csempe megmunkálásakor. Az egymással optimálisan összehangolt gépekből, elszívó burkolatból, speciális tárcsákból és megfelelő porszivóból álló rendszerekkel Ön különösen produktívan végezheti munkáját, miközben a munkaterület szinte teljesen pormentes marad és megóvja az egészségét.

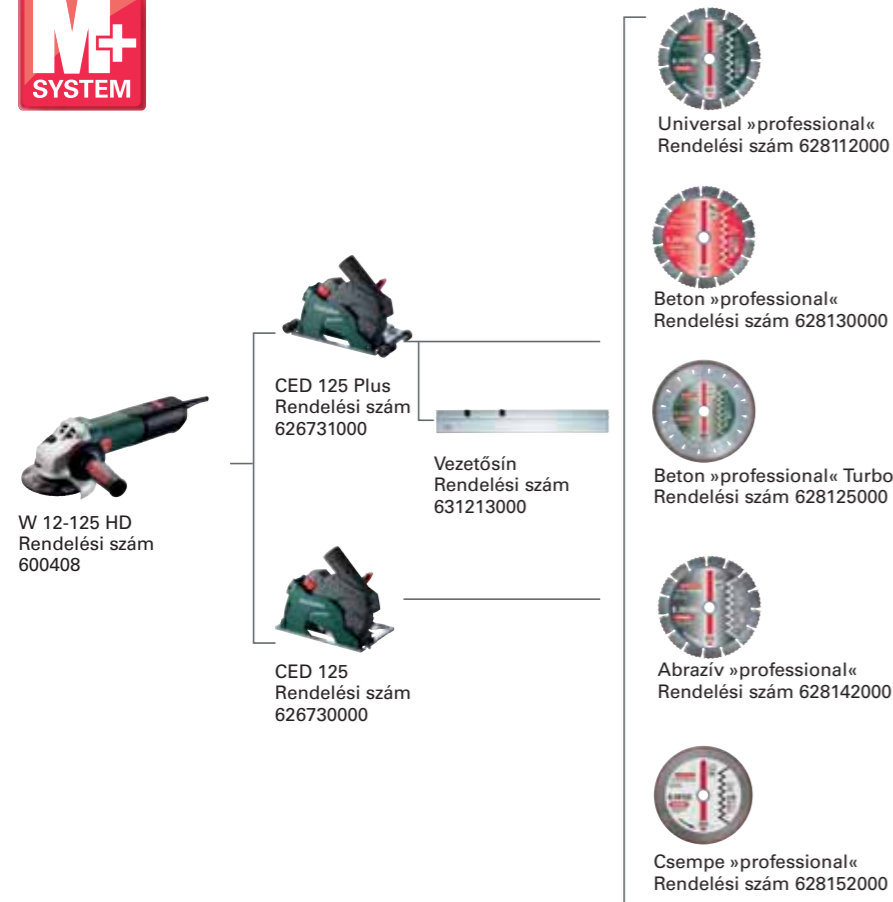

- Szinte pormentes munkavégzés** az ásványi poroknál
- Merülőfunkció a porszegény felhelyezéshez
  - Antisztatikus műanyag a tartósan nagy elszívási teljesítmény érdekében



- Pontos hosszanti vágások**
- Vezetőgörgők a pontos egyenes kifutáshoz
  - Beállítható vágásmélység
  - Egy vezetősín opcionális alkalmazása a pontos vágások érdekében



- Optimális szabad kézzel végzett vágásokhoz**
- Az alaplap szerszámmentes, gyors eltávolítása
  - Tökéletes a repedések javításához



## Műszaki adatok

|  | Daraboló csiszoló<br>W 12-125 HD készlet CED | Daraboló csiszoló<br>W 12-125 HD Set CED Plus |
|--|--|---|
| A vágásmélység beállítható / szabad kézzel | 0 - 24 mm / 0 - 27 mm                        | 0 - 24 mm / 0 - 27 mm                         |
| Darabolótárcsa-átmérő                      | 125 mm                                       | 125 mm  |
| Névleges teljesítményfelvétel              | 1.250 W                                      | 1.250 W                                       |
| Leadott teljesítmény                       | 780 W  | 780 W   |
| Üresjárat fordulatszám                     | 9.600 /min                                   | 9.600 /min                                    |
| Fordulatszám névleges terhelésnél          | 8.800 /min                                   | 8.800 /min                                    |
| Forgatónyomaték                            | 4,1 Nm                                       | 4,1 Nm  |
| Orsómenet                                  | M 14   | M 14  |
| Súly hálózati kábel nélkül                 | 4,2 kg                                       | 4,4 kg  |
| Kábelhossz                                 | 4 m  | 4 m   |

## Szállítási terjedelem

| Rendelési szám                             | 600408500 | 600408510 |
|--|-----------|-----------|
| Védőbúra                                   | ■         | ■         |
| Elszívó burkolat - CED 125                 | ■         |           |
| Elszívó burkolat - CED 125 Plus            |           | ■         |
| Támasztó alátét                            | ■         | ■         |
| Körmösanya                                 | ■         | ■         |
| Metabo VibraTech (MVT) kiegészítő markolat | ■         | ■         |
| Körmöskulcs                                | ■         | ■         |
| UP gyémánt darabolótárcsa                  | ■         | ■         |
| MetaLoc hordtáska                          | ■         | ■         |

## A termék előnyei

- Rendszerek a pormentes daraboláshoz 27 mm-ig bel- és kültéren
- Szerszám nélkül felszerelhető elszívó védőburkolat CED 125 antisztatikus műanyagból merülőfunkcióval
- Robosztus, levehető fém asztal a billenésbiztos, falközeli munkavégzéshez és szabadkezes vágásokhoz
- Rendszerek a pontos és pormentes daraboláshoz 27 mm-ig bel- és kültéren
- Szerszám nélkül felszerelhető elszívó védőburkolat CED 125 Plus antisztatikus műanyagból merülőfunkcióval
- Robosztus, levehető fém asztal görgőkkel a billenésbiztos, kímélő munkavégzéshez érzékeny felületeken
- Használható vezetősínnel a pontos vágásokhoz
- Hosszabb élettartam, nagyobb áthúzás: a Metabo Marathon-Motor a szabadalmaztatott porvédelemmel, akár 20%-kal nagyobb túlterhelhetőség és 50%-kal nagyobb forgatónyomaték
- Rezgésszegény Metabo VibraTech (MVT) kiegészítő markolat
- Metabo S-automatic mechanikus biztonsági kuplung: a piacon ismert legkisebb szintre csökkenti a visszacsapódást a tárcsa blokkolásakor – a maximális felhasználóvédelem és a munkában való gyors előrehaladás érdekében
- Újra elindulás elleni védelem áramkimaradás után
- Kikapcsoló szénkefék a motor védelmére
- Alumínium csapágyfedél a nehéz betétszerszámok, mint pl. gyémánt csiszolótárcsák, alkalmazása melletti hosszú élettartam érdekében
- 35/41 mm-es átmérőjű porszivó csatlakozás

## Rendszertartozékok

Tartozék → 324

Elszívó rendszerek → 453

# Az új falnútmaró - MFE 40: bordamentes marás egy munkamenetben.

Az új nagy teljesítményű MFE 40 falnútmaróval és az új, 2- és 3-soros gyémánt marótárcsák alkalmazásával a falhornyokat mindössze egy munkamenetben kimarhatja. Elmarad a köztés bordák körülményes kifeszítése vagy kivétele. És az univerzális porszívóinkkal kombinálva a pormentes munkavégzés garantált.



**Maximális előrehaladás a munkavégzésben**  
az 1900 W-os erős motornak, a fordulatszám állandó szinten tartásának és az új gyémánt tárcsáknak köszönhetően



**Biztonságos munkavégzés**  
az elektronikus lágyindításnak, az újra elindulás elleni védelemnek és a robusztus alumínium présöntvény burkolatnak köszönhetően



**Optimális kezelhetőség**  
kényelem a toló vágásnak, a jelzővonal optimális láthatóságának, az optimális vízszintes és függőleges munkavégzést segítő kengyel markolatoknak köszönhetően



**Tiszta, porszegény munkavégzés**  
egy Metabo univerzális porszívóval kombinálva (BG-BAU által hitelesített)

MFE 40



**Akár 50 %-os időmegtakarítás**  
Az MFE 40 nagy teljesítménye lehetővé teszi az új gyémánt marótárcsák alkalmazását, amelyekkel falhornyok egyetlen munkamenetben eklészíthetők.



**Széles alkalmazási terület**  
A 10 - 40 mm között beállítható vágásmélység és a 9 - 35 mm között beállítható vágáshélesség sokoldalú alkalmazást tesz lehetővé 125mm-es átmérőjű darabolótárcsákkal.



**Engedélyezett elszívórendszer:**  
A rendszert az univerzális porszívóinkkal való tökéletes kompatibilitás teszi teljessé, amelyekkel porszegény munkavégzés ennek hatékonyságát a BG BAU is hitelesítette.

ÚJ



| Műszaki adatok                    | Falnútmaró MFE 40            | Falnútmaró MFE 65                       |
|-----------------------------------|------------------------------|---|
| Vágásmélység, beállítható         | 10 - 40 mm                   | 20 - 65 mm                              |
| Lehetséges nűszélességek          | 9 / 15,5 / 22 / 28,5 / 35 mm | 9 / 11 / 17 / 23 / 29 / 33 / 37 / 41 mm |
| Darabolótárcsa-átmérő             | 125 mm                       | 230 mm                                  |
| Névleges teljesítményfelvétel     | 1.900 W                      | 2.400 W                                 |
| Leadott teljesítmény              | 1.120 W                      | 1.600 W                                 |
| Üresjárat fordulatszám            | 5.000 /min                   | 6.500 /min                              |
| Fordulatszám névleges terhelésnél | 4.200 /min                   | 4.600 /min                              |
| Forgatónyomaték                   | 2,6 Nm                       | 15 Nm                                   |
| Súly hálózati kábel nélkül        | 4,6 kg                       | 9,8 kg                                  |
| Kábelhossz                        | 4 m                          | 4 m                                     |

### Szállítási terjedelem

| Rendelési szám          | 604040 | 600365 |
|-------------------------|--------|--------|
| Távtartó gyűrűk         | ■      | ■      |
| 2 db gyémánt vágótárcsa | ■      | ■      |
| Szorítóanya             | ■      | ■      |
| oldalsó markolat        | ■      | ■      |
| Körmősanya csavarozó    | ■      | ■      |
| Kitörőszerszám          | ■      | ■      |
| Acéllemez hordtáska     | ■      | ■      |
| Műanyag hordtáska       | ■      | ■      |

### A termék előnyei

- Ideális villamos szerelésnél kábelek és védőcsövek lefektetéséhez vakolat alatt 40 mm-es marási mélységig
- Maximális előrehaladás munkavégzés közben az erős motornak, a konstans fordulatszámú és a kétfokozatú nagy teljesítményű hajtóműnek köszönhetően
- Robusztus alumínium-présöntvény burkolat gumi görgőkkel és optimális markolat elhelyezkedéssel a gép kényelmes vezetéséhez
- Toló irányú vágás a jelölő vonalra való optimális rálátás érdekében
- Tacho-Constamatic (TC) teljes hullámú elektronika: nagy munkateljesítmény a terhelés mellett is állandó fordulatszámú köszönhetően
- Tiszta, porszegény munkavégzés egy Metabo univerzális porszívó csatlakoztatásával (ASR 35 M ACP-vel bevizsgálva)
- Metabo S-automatic biztonsági kuplung: a hajtómű mechanikus szétkapcsolása a korong blokkolása esetén, a biztonságos munkavégzés érdekében
- Metabo Marathon-Motor szabadalmaztatott porvédelemmel a hosszú élettartam érdekében
- Elektronikus lágyindítás és újra elindulás elleni védelem a biztonságos munkavégzés érdekében
- A LED-es kijelző informál a túlterhelésről, ill. az aktivált újra elindulás elleni védelem helyzetéről
- Gyémánt darabolótárcsával darabolásra is alkalmazható
- Ideális szaniter installációknál vízvezeték és csövek lefektetéséhez vakolat alatt 65 mm-es marási mélységig
- Elektronikus túlterhelés elleni védelem a hosszú élettartam érdekében
- Az indítóáram korlátozás megakadályozza a biztosíték kioldását beindításkor
- Tiszta, porszegény munkavégzés egy Metabo univerzális porszívó csatlakoztatásával
- Metabo VibraTech (MVT): beépített csillapító rendszer a vibráció csillapítás érdekében az egészségvédelemhez
- A motor elektromos biztonsági leállítása a tárcsa blokkolásakor a biztonságos munkavégzés érdekében

### Rendszertartozékok

Tartozék → 324

Elszívó rendszerek → 453



## Gyémánt darabolótárcsa

## A kemény építőanyagokhoz



## »professional« / CP minőségi osztály

- Ideális kemény építőanyagokhoz, mint beton (vasalt is), betoncsövek, gránit, kemény homokkő, tömörített kő és mosott beton
- A gyémánt magas igénybevételre tervezett minősége és a puha kötőanyag az optimális vágási teljesítmény és a hosszú élettartam érdekében
- Lézerhegesztett gyémántszegmensek
- Szegmensmagasság: 12,0 mm; maximális munkasebesség: 80 m/s (300 - 350 mm: 100 m/s)

| Átmérő x furat mm | Szegmensméretek mm | Szegmensek száma | Max. fordulatszám /perc | Eladási egység | Rendelési szám |
|-------------------|--------------------|------------------|-------------------------|----------------|----------------|
| 125 x 22,23       | 32 x 2,15 x 12     | 9                | 12.200                  | 1              | 628130000*     |
| 125 x 22,23       | 32 x 2,15 x 12     | 9                | 12.200                  | 2              | 628131000*     |
| 230 x 22,23       | 40 x 2,5 x 12      | 15               | 6.600                   | 1              | 628134000*     |
| 230 x 22,23       | 40 x 2,5 x 12      | 15               | 6.600                   | 2              | 628135000*     |

## Általános építőanyagokhoz



## »professional« / UP minőségi osztály

- Kiválóan alkalmas olyan általános építő- és építkezési anyagokhoz, mint a beton, mosott beton, kemény homokkő, agyagtégla
- A kiváló, gyémánt minőségű univerzális tárcsa az optimális vágási teljesítmény és a hosszú élettartam érdekében
- Lézerhegesztett gyémántszegmensek
- Szegmensmagasság: 12,0 mm; maximális munkasebesség: 80 m/s (300 - 400 mm: 100 m/s)

| Átmérő x furat mm | Szegmensméretek mm | Szegmensek száma | Max. fordulatszám /perc | Eladási egység | Rendelési szám |
|-------------------|--------------------|------------------|-------------------------|----------------|----------------|
| 125 x 22,23       | 32 x 2,15 x 12     | 9                | 12.200                  | 1              | 628112000*     |
| 125 x 22,23       | 32 x 2,15 x 12     | 9                | 12.200                  | 2              | 628113000*     |
| 230 x 22,23       | 40 x 2,5 x 12      | 15               | 6.600                   | 1              | 628116000*     |
| 230 x 22,23       | 40 x 2,5 x 12      | 15               | 6.600                   | 2              | 628117000*     |



## »professional« / UP-T minőségi osztály

- Kiválóan alkalmas olyan általános építő- és építkezési anyagokhoz, mint a beton, mosott beton, kemény homokkő, agyagtégla
- A körbefutó, zárt »Turbo« vágóél gondoskodik a tiszta, kiszakadás mentes vágási éléről, az optimális vágási teljesítményről és hosszú élettartamról
- Szinterezett vágóél
- Szegmensmagasság: 9,6 mm; maximális munkasebesség: 80 m/s

| Átmérő x furat mm | Szegmensméretek mm | Max. fordulatszám /perc | Eladási egység | Rendelési szám |
|-------------------|--------------------|-------------------------|----------------|----------------|
| 125 x 22,23       | 2,2 x 9,6          | 12.200                  | 1              | 628125000*     |
| 230 x 22,23       | 2,7 x 9,6          | 6.600                   | 1              | 628128000*     |

## Csempékhez



## »professional« / TP minőségi osztály

- Különleges tárcsa a legnagyobb igénybevételekre, padlólapok minden fajtájához, mázashoz vagy máz nélkülihez, valamint terméskövekhez, kőcseréphez
- Optimális vágásminőség és hosszú élettartam
- Szinterezett vágóél
- Szegmensmagasság: 10,0 mm; maximális munkasebesség: 80 m/s

| Átmérő x furat mm | Szegmensméretek mm | Max. fordulatszám /perc | Eladási egység | Rendelési szám |
|-------------------|--------------------|-------------------------|----------------|----------------|
| 125 x 22,23       | 1,7 x 10           | 12.200                  | 1              | 628152000*     |
| 230 x 22,23       | 1,7 x 10           | 6.600                   | 1              | 628155000*     |

\* Önkiszolgáló csomagolás

## Gyémánt marótárcsák

## »professional« / UP-T minőségi osztály

- Nagy időmegtakarítás az egy munkamenetben való marásnak köszönhetően
- Gyors és kényelmes falnútmarás sokféle anyagban az MFE 40-nel
- A munka jelentősen könnyebbé válik a ferdén elhelyezkedő szegmensekből álló intelligens rendszernek köszönhetően, mert így nincs szükség a köztes bordák kivésésére.
- Szennyeződések és a por csökkentése, mert azt teljesen eltávolítják a résből az anyag tiszta marad
- Pontos nútok egyes vezetékekhez 12 mm-es átmérőig, vagy 20 és 25 mm-es védőcsövekhez. Max. vágásszélesség: 20 mm (2-sorossal), ill. 30 mm (3-sorossal)

|  | Átmérő x furat mm | Szegmensméretek mm | Szegmensek száma | Max. fordulatszám /perc | Eladási egység | Rendelési szám |
|--|-------------------|--------------------|------------------|-------------------------|----------------|----------------|
|  | 125 x 22,23       | 18 x 7             | 20               | 12.200                  | 1              | 628298000*     |
|  | 125 x 22,23       | 28,5 x 7           | 30               | 12.200                  | 1              | 628299000*     |

## További tartozékok falnútmarókhöz és daraboló rendszerekhez



## Szívócső

- Egy második szívótömlő alkalmazásával az elszívó a munkahelytől akár 8 m távolságra is elhelyezhető
- Bajonettzárral az MFE 30 és az MFE 65 falnútmaró elszívócsonkjára történő csatlakoztatáshoz
- Csatlakozóidom-átmérő: 35/35 mm
- Csóhossz: 4 m
- Szívótömlő-átmérő: 35 mm

Rendelési szám  
630344000

## Vezetősin

- Stabil, eloxált alumínium profil
- Csúszásmentes bevonat a biztos fekvés és a munkadarabok karcolás elleni védelme érdekében
- Pontosan beállítható vezetővonalzó alkalmazható a következőkhöz: W 12-125 HD Set CED / W 12-125 HD Set CED Plus

631213000



## Csatlakozó karmantyú átmérő: 41/ 48 mm

- Különösen jól használható durva szennyeződésekhez, valamint nagy porképződéssel működő készülékeknel.
- Elektromosan vezetős
- Külső / belső átmérő: 41/ 48 mm
- Minden Metabo 35 mm-es átmérőjű szívótömlőhöz használható

630796000\*

# Renovációs csiszolók: A régi rétegek hatékony lehordása.

Az 1.900 Wattos erős Marathon-Motornak, a nagyon robusztus gyémánt fazéktárcsáknak, az optimális elszívásnak és a tökéletes ergonómiának köszönhetően az új RSEV 19-125 RT a tökéletes problémamegoldó padlóelőkészítések, a zsaluzati varratok eltávolítása vagy a beton szintezése területén.

Tökéletes ergonómia a karcsú markolatnak köszönhetően a **maximális ellenőrzés** és a könnyű fej feletti munkavégzés érdekében



Optimális elszívási eredmények a rugós kefékoszorú segítségével, amely igazodik a felülethez és a magassághoz

Maximális produktivás kis súly mellett 1.900 Wattos nagy teljesítménynek köszönhetően

Peremhez közeli munkavégzés a felhajtható elveszítetlen szegmensnek köszönhetően

Leghosszabb élettartam az alumínium elszívó búrának köszönhetően

RSEV 19-125 RT



Beton, esztrich és egyéb bevonatok hatékony megcsiszolásához és lehordásához gyémánt fazéktárcsákkal.



Maximális produktivás a megfelelő rendszerrel  
A Metabo renovációs csiszolókat, a fazékciszoló tárcsákat és porszívókat tökéletesen egymáshoz hangolták és így optimális munkaeredményeket tesznek lehetővé.



A vakolat, ragasztómaradékok és bevonatok lehordásához: az új erős RFEV 19-125 RT renovációs maró tovább javított marófejekkel.

## Melyik gép melyik betétszerszámmal milyen felhasználáshoz?

| Felhasználási területek |  | kis felületekhez kb. 50 m <sup>2</sup> -ig                                   |  |  | közepes felületekhez kb. 100 m <sup>2</sup> -ig                              |  |  | közepes felületekhez kb. 100 m <sup>2</sup> -ig                                       |  | kis felületekhez kb. 50 m <sup>2</sup> -ig                                   |  |  |
|-------------------------|--|--|--|--|--|--|--|---|--|--|--|--|
| Típus                   |  | Renovációs csiszolók WE15-125 HD Set GED                                     |  |  | Renovációs csiszolók RSEV 19-125 RT  |  |  | Renovációs maró RFEV 19-125 RT  |  |  |  |  |
| Betétszerszámok         |  | Gyémánt fazéktárcsa beton »pro«<br>átmérő: 125 mm<br>Rendelési sz. 628205000 | Abrazív gyémánt fazéktárcsa »pro«<br>átmérő: 125 mm<br>Rendelési sz. 628206000 | PKD fazéktárcsa »pro«<br>átmérő: 125 mm<br>Rendelési sz. 628208000 | Gyémánt fazéktárcsa beton »pro«<br>átmérő: 125 mm<br>Rendelési sz. 628205000 | Abrazív gyémánt fazéktárcsa »pro«<br>átmérő: 125 mm<br>Rendelési sz. 628206000 | PKD fazéktárcsa »pro«<br>átmérő: 125 mm<br>Rendelési sz. 628208000 | Marófej, lapos fogazat (komplett),<br>átmérő: 115 mm / M14<br>Rendelési sz. 628219000 | Marófej, hegyes fogazat (komplett),<br>átmérő: 115 mm / M14<br>Rendelési sz. 628218000 | Gyémánt fazéktárcsa beton »pro«<br>átmérő: 125 mm<br>Rendelési sz. 628205000 | Abrazív gyémánt fazéktárcsa »pro«<br>átmérő: 125 mm<br>Rendelési sz. 628206000 | PKD fazéktárcsa »pro«<br>átmérő: 125 mm<br>Rendelési sz. 628208000 |
| Beton                   | rissz beton  | <input type="checkbox"/>   | <input checked="" type="checkbox"/>  | <input type="checkbox"/>   | <input type="checkbox"/>   | <input checked="" type="checkbox"/>  | <input type="checkbox"/>   | <input type="checkbox"/>  | <input type="checkbox"/>   | <input type="checkbox"/>   | <input type="checkbox"/>   | <input type="checkbox"/>   |
|                         | Régi beton/<br>nagyon kemény beton > B35   | <input checked="" type="checkbox"/>  | <input type="checkbox"/>   | <input type="checkbox"/>   | <input checked="" type="checkbox"/>  | <input type="checkbox"/>   | <input type="checkbox"/>   | <input type="checkbox"/>  | <input type="checkbox"/>   | <input type="checkbox"/>   | <input type="checkbox"/>   | <input type="checkbox"/>   |
| Ragasztó                | Csemperagasztó   | <input type="checkbox"/>   | <input checked="" type="checkbox"/>  | <input type="checkbox"/>   | <input type="checkbox"/>   | <input checked="" type="checkbox"/>  | <input type="checkbox"/>   | <input type="checkbox"/>  | <input checked="" type="checkbox"/>  | <input type="checkbox"/>   | <input checked="" type="checkbox"/>  | <input type="checkbox"/>   |
|                         | Elastikus ragasztó   | <input type="checkbox"/>   | <input type="checkbox"/>   | <input checked="" type="checkbox"/>                                | <input type="checkbox"/>   | <input type="checkbox"/>   | <input checked="" type="checkbox"/>                                | <input type="checkbox"/>  | <input checked="" type="checkbox"/>  | <input type="checkbox"/>   | <input type="checkbox"/>   | <input checked="" type="checkbox"/>                                |
| Esztrich                | Puha   | <input type="checkbox"/>   | <input checked="" type="checkbox"/>  | <input type="checkbox"/>   | <input type="checkbox"/>   | <input checked="" type="checkbox"/>  | <input type="checkbox"/>   | <input checked="" type="checkbox"/>   | <input checked="" type="checkbox"/>  | <input type="checkbox"/>   | <input type="checkbox"/>   | <input type="checkbox"/>   |
|                         | Kemény   | <input checked="" type="checkbox"/>  | <input type="checkbox"/>   | <input type="checkbox"/>   | <input checked="" type="checkbox"/>  | <input type="checkbox"/>   | <input type="checkbox"/>   | <input type="checkbox"/>  | <input type="checkbox"/>   | <input type="checkbox"/>   | <input type="checkbox"/>   | <input type="checkbox"/>   |
| Vakolat                 | Kemény cementvakolat (és / vagy) (mész-cement vakolat) nagy homoktartalommal lecsiszolás / lemarás | <input checked="" type="checkbox"/>  | <input type="checkbox"/>   | <input checked="" type="checkbox"/>                                | <input checked="" type="checkbox"/>  | <input type="checkbox"/>   | <input checked="" type="checkbox"/>                                | <input type="checkbox"/>  | <input checked="" type="checkbox"/>  | <input checked="" type="checkbox"/>  | <input type="checkbox"/>   | <input checked="" type="checkbox"/>                                |
|                         | Kemény cementvakolat felcsiszolása / lemarása  | <input checked="" type="checkbox"/>  | <input type="checkbox"/>   | <input type="checkbox"/>   | <input checked="" type="checkbox"/>  | <input type="checkbox"/>   | <input type="checkbox"/>   | <input type="checkbox"/>  | <input checked="" type="checkbox"/>  | <input checked="" type="checkbox"/>  | <input type="checkbox"/>   | <input type="checkbox"/>   |
|                         | Kemény vakolat (mész-cement felső vakolat) lecsiszolása / lemarása                                 | <input type="checkbox"/>   | <input type="checkbox"/>   | <input type="checkbox"/>   | <input type="checkbox"/>   | <input type="checkbox"/>   | <input type="checkbox"/>   | <input type="checkbox"/>  | <input checked="" type="checkbox"/>  | <input type="checkbox"/>   | <input type="checkbox"/>   | <input type="checkbox"/>   |
|                         | Műgyanta burkolat felcsiszolása / lemarása   | <input type="checkbox"/>   | <input type="checkbox"/>   | <input checked="" type="checkbox"/>                                | <input type="checkbox"/>   | <input type="checkbox"/>   | <input checked="" type="checkbox"/>                                | <input type="checkbox"/>  | <input checked="" type="checkbox"/>  | <input type="checkbox"/>   | <input type="checkbox"/>   | <input checked="" type="checkbox"/>                                |
|                         | Mész, gipsz vakolat lecsiszolása / lemarása  | <input type="checkbox"/>   | <input checked="" type="checkbox"/>  | <input type="checkbox"/>   | <input type="checkbox"/>   | <input checked="" type="checkbox"/>  | <input type="checkbox"/>   | <input checked="" type="checkbox"/>   | <input type="checkbox"/>   | <input type="checkbox"/>   | <input checked="" type="checkbox"/>  | <input type="checkbox"/>   |
|                         | Gipsz simító vakolat eltávolítása  | <input type="checkbox"/>   | <input checked="" type="checkbox"/>  | <input type="checkbox"/>   | <input type="checkbox"/>   | <input checked="" type="checkbox"/>  | <input type="checkbox"/>   | <input checked="" type="checkbox"/>   | <input type="checkbox"/>   | <input type="checkbox"/>   | <input checked="" type="checkbox"/>  | <input type="checkbox"/>   |
| Festék / Bevonat        | Latex- festék és olajfesték  | <input type="checkbox"/>   | <input type="checkbox"/>   | <input type="checkbox"/>   | <input type="checkbox"/>   | <input type="checkbox"/>   | <input checked="" type="checkbox"/>                                | <input checked="" type="checkbox"/>   | <input checked="" type="checkbox"/>  | <input type="checkbox"/>   | <input type="checkbox"/>   | <input checked="" type="checkbox"/>                                |
|                         | Elastikus védőrétegek (betonfesték)  | <input type="checkbox"/>   | <input type="checkbox"/>   | <input type="checkbox"/>   | <input type="checkbox"/>   | <input type="checkbox"/>   | <input checked="" type="checkbox"/>                                | <input type="checkbox"/>  | <input checked="" type="checkbox"/>  | <input type="checkbox"/>   | <input type="checkbox"/>   | <input checked="" type="checkbox"/>                                |
|                         | Bitumen  | <input type="checkbox"/>   | <input type="checkbox"/>   | <input type="checkbox"/>   | <input type="checkbox"/>   | <input type="checkbox"/>   | <input checked="" type="checkbox"/>                                | <input type="checkbox"/>  | <input type="checkbox"/>   | <input type="checkbox"/>   | <input type="checkbox"/>   | <input checked="" type="checkbox"/>                                |
|                         | PU poliuretán  | <input type="checkbox"/>   | <input type="checkbox"/>   | <input type="checkbox"/>   | <input type="checkbox"/>   | <input type="checkbox"/>   | <input checked="" type="checkbox"/>                                | <input checked="" type="checkbox"/>   | <input type="checkbox"/>   | <input type="checkbox"/>   | <input type="checkbox"/>   | <input checked="" type="checkbox"/>                                |
|                         | Epoxi  | <input type="checkbox"/>   | <input type="checkbox"/>   | <input type="checkbox"/>   | <input type="checkbox"/>   | <input type="checkbox"/>   | <input checked="" type="checkbox"/>                                | <input type="checkbox"/>  | <input checked="" type="checkbox"/>  | <input type="checkbox"/>   | <input type="checkbox"/>   | <input checked="" type="checkbox"/>                                |
| Természkő / Kerámia     | Gránit   | <input checked="" type="checkbox"/>  | <input type="checkbox"/>   | <input type="checkbox"/>   | <input checked="" type="checkbox"/>  | <input type="checkbox"/>   | <input type="checkbox"/>   | <input type="checkbox"/>  | <input type="checkbox"/>   | <input type="checkbox"/>   | <input type="checkbox"/>   | <input type="checkbox"/>   |
|                         | Kerámia  | <input checked="" type="checkbox"/>  | <input type="checkbox"/>   | <input type="checkbox"/>   | <input checked="" type="checkbox"/>  | <input type="checkbox"/>   | <input type="checkbox"/>   | <input type="checkbox"/>  | <input type="checkbox"/>   | <input type="checkbox"/>   | <input type="checkbox"/>   | <input type="checkbox"/>   |
|                         | Márvány  | <input type="checkbox"/>   | <input checked="" type="checkbox"/>  | <input type="checkbox"/>   | <input type="checkbox"/>   | <input checked="" type="checkbox"/>  | <input type="checkbox"/>   | <input type="checkbox"/>  | <input type="checkbox"/>   | <input type="checkbox"/>   | <input type="checkbox"/>   | <input type="checkbox"/>   |

jól alkalmazható  nagyon jól alkalmazható



| Műszaki adatok                    | Renovációs csiszoló<br>WE 15-125 HD készlet GED |
|-----------------------------------|---|
| Csiszolótárcsa-átmérő             | 125 mm  |
| Forgatónyomaték                   | 4,2 Nm  |
| Üresjárat fordulatszám            | 9.600 /min                                      |
| Névleges teljesítményfelvétel     | 1.550 W   |
| Leadott teljesítmény              | 940 W   |
| Fordulatszám névleges terhelésnél | 9.600 /min                                      |
| Orsómenet                         | M 14  |
| Súly hálózati kábel nélkül        | 2,7 kg  |
| Kábelhossz                        | 4 m   |

#### Szállítási terjedelem

| Rendelési szám                             | 600465510 |
|--|-----------|
| Védőbúra                                   | ■         |
| Elszívó burkolat - GED 125                 | ■         |
| Támasztó alátét                            | ■         |
| Körmősanya                                 | ■         |
| Metabo VibraTech (MVT) kiegészítő markolat | ■         |
| Körmöskulcs                                | ■         |
| Beton Professional gyémánt fazéktárcsa     | ■         |
| MetaLoc hordtáska                          | ■         |

#### A termék előnyei

- Univerzálisan alkalmazható rendszer a porszegény csiszoláshoz bel- és kültéren
- Hosszabb élettartam, nagyobb áthúzás: a Metabo Marathon-Motor a szabadalmaztatott porvédelemmel, akár 20%-kal nagyobb túlterhelhetőség és 50%-kal nagyobb forgatónyomaték
- Tacho-Constamatic (TC) teljes hullámú elektronika: nagy munkateljesítmény a terhelés mellett is állandó fordulatszámnak köszönhetően
- Rezgésszegény Metabo VibraTech (MVT) kiegészítő markolat
- Metabo S-automatic mechanikus biztonsági kuplung: a piacon ismert legkisebb szintre csökkenti a visszacsapódást a tárcsa blokkolásakor – a maximális felhasználóvédelem és a munkában való gyors előrehaladás érdekében
- Elektronikus túlterhelés elleni védelem, lágyindítás és újra elindulás elleni védelem
- Kikapcsoló szénkefék a motor védelmére
- Alumínium csapágyfedél a nehéz betétszerszámok, mint pl. gyémánt csiszolótárcsák, alkalmazása melletti hosszú élettartam érdekében
- Szerszám nélkül felszerelhető elszívó védőburkolat GED 125 antistatikus műanyagból
- El nem veszíthető, szerszám nélkül felnyitható szegmens a falközeli munkavégzéshez
- 35/41 mm-es átmérőjű porelszívó csatlakozás

#### Rendszertartozékok

Tartozék → 331

Elszívó rendszerek → 453



| Műszaki adatok                    | Renovációs csiszoló<br>RSEV 19-125 RT |
|-----------------------------------|---------------------------------------|
| Csiszolótárcsa-átmérő             | 125 mm                                |
| Forgatónyomaték                   | 5 Nm                                  |
| Üresjárat fordulatszám            | 3.800 - 8.200 /min                    |
| Névleges teljesítményfelvétel     | 1.900 W                               |
| Leadott teljesítmény              | 1.240 W                               |
| Fordulatszám névleges terhelésnél | 6.800 /min                            |
| Orsómenet                         | M 14                                  |
| Súly hálózati kábel nélkül        | 3,5 kg                                |
| Kábelhossz                        | 4 m                                   |

#### Szállítási terjedelem

| Rendelési szám    | 603825 |
|-------------------|--------|
| Kengyel fogantyú  | ■      |
| Támasztó alátét   | ■      |
| Körmősanya        | ■      |
| Körmöskulcs       | ■      |
| Műanyag hordtáska | ■      |

#### A termék előnyei

- Beton, esztrich és egyéb bevonatok hatékony megcsiszolásához és lehordásához gyémánt fazéktárcsákkal
- Maximális produktivitás a kis súly melletti 1900 Wattos nagy teljesítménynek köszönhetően
- Nagy forgatónyomaték és túlterhelhetőség a kemény alkalmazásokhoz, a folyamatos használat során
- Kis súly, ideális a falak vagy mennyezeti területek csiszolásához
- Tökéletes ergonómia a karcsú markolatnak köszönhetően a maximális ellenőrzés és tartásra a könnyű fej feletti munkavégzés érdekében
- Szélhez közeli munkavégzés a felhajtható elveszíthetetlen szegmessel
- Optimális elszívó eredmények: rugós kefékoszorú a védőburán, amely minden felülethez és szegmensmagassághoz igazodik
- Szerszám nélkül átállítható kengyelmarkolat a biztos és egyenletes vezetéshez csiszolásnál
- Vario-Tacho-Constamatic (VTC) teljes hullámú elektronika állítókerékkel: az anyaghoz illő fordulatszámmal való munkavégzés érdekében, amely terhelés alatt is konstans marad
- Elektronikus lágyindítás a sima elindításhoz
- Újra elindulás elleni védelem: megakadályozza a véletlen beindulást áramkimaradás után
- Metabo S-automatic biztonsági kuplung: a hajtómű mechanikus szétválasztása a betétszerszám blokkolása esetén a biztonságos munkavégzés érdekében

#### Rendszertartozékok

Tartozék → 331

Elszívó rendszerek → 453





| Műszaki adatok                    | Renovációs maró<br>RFEV 19-125 RT |
|-----------------------------------|-----------------------------------|
| Munkaszélesség                    | 125 mm                            |
| Marási mélység                    | 0 - 6 mm                          |
| Forgatónyomaték                   | 16,8 Nm                           |
| Üresjárat fordulatszám            | 750 - 3.100 /min                  |
| Névleges teljesítményfelvétel     | 1.900 W                           |
| Leadott teljesítmény              | 1.240 W                           |
| Fordulatszám névleges terhelésnél | 2.800 /min                        |
| Orsómenet                         | M 14                              |
| Súly hálózati kábel nélkül        | 3,8 kg                            |
| Kábelhossz                        | 4 m                               |

| Szállítási terjedelem |        |
|-----------------------|--------|
| Rendelési szám        | 603826 |
| Kengyel fogantyú      | ■      |
| Körmöskulcs           | ■      |
| Imbuszkulcs           | ■      |
| Műanyag hordtáska     | ■      |

#### A termék előnyei

- Vakolat, ragasztómaradék, puha esztrich és régi festékrétegek hatékony lehordásához falon, mennyezeten és padlón
- Maximális produktivitás a kis súly melletti 1900 Wattos nagy teljesítménynek köszönhetően
- Két áttétel fokozatú nagy teljesítményű hajtómű a maximális forgatónyomaték és a legnagyobb mennyiségű lehordás érdekében
- A munkavégzésben való gyors előrehaladás a nagy maróátmérőnek köszönhetően
- Tökéletes ergonómia a karcsú markolatnak köszönhetően a maximális ellenőrzés és tartásra a könnyű fej feletti munkavégzés érdekében
- A marásmélység kényelmesen, szerszám nélkül beállítható
- Robusztus védőbúra alumínium présöntvényből rugózott kefékoszorúval a porszegény munkavégzéshez
- Szerszám nélkül átállítható kengyelmarkolat a biztos és egyenletes vezetéshez marásnál
- Kis felületeken renovációs csiszolóként használható egy gyémánt fazéktárcsa alkalmazásával
- Vario-Tacho-Constamatic (VTC) teljes hullámú elektronika állítókerékkel: az anyaghoz illő fordulatszámmal való munkavégzés érdekében, amely terhelés alatt is konstans marad
- Elektronikus lágyindítás a sima elindításhoz
- Újra elindulás elleni védelem: megakadályozza a véletlen beindulást áramkimaradás után

#### Rendszertartozékok

Tartozék → 332

Elszívó rendszerek → 453

## Gyémánt csiszolótárcsák

### Kemény anyagokhoz, beton »professional« minőségi osztály



- Nagy teljesítményű gyémánt fazékciszoló tárcsák. Kiválóan alkalmas vastag betonrétegek lecsiszolásához, beton felületi egyenetlenségekhez, padló előkészítéshez, iszaphártyák és beton zsaluvarratok eltávolításához, kemény cement, mészkő-cement-vakolat, kemény esztrich lecsiszolásához, gránit, terméskövek és egyéb kemény anyagok elegyengetéséhez, tiszta peremmegmunkáláshoz, kitörés nélkül
- Maximális munkasebesség 80 m/s

| Átmérő x furat mm | Szegmensek száma | Eladási egység | Rendelési szám |
|-------------------|------------------|----------------|----------------|
| 125 x 22,23       | 16               | 1              | 628205000*     |

### Abrazív anyagokhoz, abrazív »professional« minőségi osztály



- Nagy teljesítményű gyémánt fazékciszoló. Kiválóan alkalmas friss betonrétegek, mészkő- és cementvakolat, gipsz lecsiszolásához, friss esztrich elegyengetéséhez, csemperagasztó eltávolításához, márvány megmunkálásához
- Maximális munkasebesség 80 m/s

| Átmérő x furat mm | Szegmensek száma | Eladási egység | Rendelési szám |
|-------------------|------------------|----------------|----------------|
| 125 x 22,23       | 16               | 1              | 628206000*     |

### Betonvédő bevonatokhoz, minőségi osztály: »professional«



- Nagy teljesítményű speciális fazéktárcsa. Ideális elasztikus védőrétegek (puha és kemény felületeken), ragasztóanyagok, tömítőanyagok fel és lecsiszolásához, latex- és olajfestékek, bitumen, PU/ poliuretán, epoxid, elasztikus ragasztó eltávolításához, mészkő és gipszréteg lemarásához, műgyanta réteg, kemény cementréteg felcsiszolásához
- Fazéktárcsa PKD-szegmensekkel (polikristályos gyémántok). A PKD-szegmensekkel a különösen problematikus rétegeket gyorsan és hatékonyan el lehet távolítani anélkül, hogy összeragadna
- Maximális munkasebesség 80 m/s

| Átmérő x furat mm | Szegmensek száma | Eladási egység | Rendelési szám |
|-------------------|------------------|----------------|----------------|
| 125 x 22,23       | 12               | 1              | 628208000*     |

### Kemény anyagokhoz, beton »classic« minőségi osztály



- Kettős gyémánt bevonatú fazékciszoló vastag betonrétegek eltávolításához, beton elegyengetéséhez, padló előkészítéshez, és beton iszaphártyák és zsaluvarratok eltávolításához, kemény cementrétegek, mészkő-cement-vakolat, kemény esztrich lecsiszolásához, gránit, terméskő és egyéb nagyon kemény anyagok elegyengetéséhez
- Maximális munkasebesség 80 m/s

| Átmérő x furat mm | Szegmensek száma | Eladási egység | Rendelési szám |
|-------------------|------------------|----------------|----------------|
| 125 x 22,23       | 20               | 1              | 628209000*     |

## További tartozékok renovációs csiszolókhöz

### Pót kefékoszorú







#### Pót kefékoszorú RS

- Alkalmazható a következőkhöz: RSEV 19-125 RT

Rendelési szám  
628214000\*

\* Önkiszolgáló csomagolás

| Marófejek  |  | Rendelési szám |
|--|--|----------------|
|    | <p><b>Marófej, hegyes fogazattal, komplett</b></p> <ul style="list-style-type: none"> <li>Marófej, hegyes fogazattal, komplett felszerelt 10 db keményfém marócsillaggal</li> <li>A következő anyagok eltávolításához: kemény vakolat, beton, habanyag hátoldalak, ragasztómaradványok, festékrétegek vakolaton, műgyanta vakolaton, elasztikus védőrétegeken, gerendán lévő vakolatok és latex / olajfestékek vakolaton</li> <li>Az alapot a marócsillagok hegyes fogai felérdesítik</li> <li>Alkalmazható a következőkhöz: RFEV 19-125 RT</li> </ul>   | 628218000*     |
|    | <p><b>Marófej, lapos fogazattal, komplett</b></p> <ul style="list-style-type: none"> <li>Marófej, lapos fogazattal, komplett felszerelt 10 db keményfém marócsillaggal</li> <li>Olyan puha anyagok eltávolításához, mint vakolat, friss (nyers) beton, habanyag hátoldalak és ragasztó maradványok, puha PU-bevonatok, festékrétegek vakolaton, vakolat fa gerendán, latex-/ olajfestékek vakolaton, zsálasági átmenetek és megfolyt beton frissen betonozott felületeken</li> <li>Az alap a marócsillagok lapos formája miatt (húzó vágás) sima lesz</li> <li>Alkalmazható a következőkhöz: RFEV 19-125 RT</li> </ul> | 628219000*     |
| Marócsillagok  |  | Rendelési szám |
|    | <p><b>10 db marócsillag, hegyes fogazattal</b></p> <ul style="list-style-type: none"> <li>A marófej utólagos felújításához RFEV 19-125 RT</li> <li>5 db mikrotokozott csavarral a biztonságos rögzítéshez</li> </ul>   | 628270000*     |
|   | <p><b>10 db marócsillag, lapos fogazattal</b></p> <ul style="list-style-type: none"> <li>A marófej utólagos felújításához RFEV 19-125 RT</li> <li>5 db mikrotokozott csavarral a biztonságos rögzítéshez</li> </ul>  | 628271000*     |
| Pót kefékcsorzó  |  | Rendelési szám |
|  | <p><b>RF pótkéfékcsorzó</b></p> <ul style="list-style-type: none"> <li>Alkalmazható a következőkhöz: RFEV 19-125 RT</li> </ul>   | 628215000*     |



**Csiszolás  
Marás  
Gyalulás**

## A Metabo excentercsiszolók: egy csapat minden bevetéshez.

Gazdaságos munkavégzés, jó felületminőség, kiemelkedő elszívó teljesítmény, tökéletes ergonómia – ezek egy jó csiszológéppel szemben támasztott követelmények. Ezeknél minden excentercsiszolónk jó eredményeket ér el és mindegyikük rendelkezik egy saját bevetési fókusszal: a kis SX E 400 excentercsiszoló előnyeit kis felületeknél és kerekítésekénél mutatja meg. A sokoldalú SXE 450 TurboTec a kettős rezgőkör állításával a finom és durva munkáknál mutathatja meg a flexibilis tudását. És a két új excentercsiszolónk, az SXE 150 BL a 2,5 mm-es ill. 5 mm-es rezgőkörrel jelentős áthúzóerőt és tökéletes felületminőséget biztosít rendkívül kompakt méretével és nagyon alacsony súlyával.

Alacsonyabb fokú vibráció a kényelmesen végezhető folyamatos üzemmód érdekében



Csiszolótányér, 150 mm-es átmérő többszörös lyukasztással (multi lyukas) a hatékony elszívás és a csiszolóanyag hosszabb élettartama érdekében (125 mm-es átmérőjű csiszolótányér, rendelhető tartozékként 630264000)



BRUSHLESS MOTOR

Hatékony szénkefe nélküli (BL) motor: előre beállítható fordulatszámmal



Lágyindítás minimálisra csökkenti a felületi hibákat felhelyezéskor



Motor- és tányérfék lehetővé teszi a gép gyors lehelyezését

SXE 150-2.5 BL/  
SXE 150-5.0 BL



### Műszaki adatok

|                                   | Marok excentercsiszoló FSX 200 Intec | Excentercsiszoló SX E 400 |
|-----------------------------------|--------------------------------------|---------------------------|
| Csiszolótányér-átmérő             | 125 mm                               | 80 mm                     |
| Üresjárat fordulatszám            | 11.000 /min                          | 5.000 - 10.000 /min       |
| Névleges teljesítményfelvétel     | 240 W                                | 220 W                     |
| Leadott teljesítmény              | 90 W                                 | 100 W                     |
| Fordulatszám névleges terhelésnél | 9.500 /min                           | 6.000 /min                |
| Rezgőkör                          | 2,7 mm                               | 3 mm                      |
| Súly hálózati kábel nélkül        | 1,3 kg                               | 1,2 kg                    |
| Kábelhossz                        | 2,8 m                                | 2,5 m                     |

### Szállítási terjedelem

| Rendelési szám          | 609225 | 600405 |
|-------------------------|--------|--------|
| Tépőzáras köztes tárcsa |        | ■      |
| Imbuszkulcs             |        | ■      |
| Porgyűjtő kazetta       | ■      |        |
| 1 db redős szűrő        | ■      |        |
| Műanyag hordtáska       | ■      |        |

### A termék előnyei

- Nagyon jó súly-teljesítmény arány a fáradtságmentes munkavégzéshez
- Csúszásmentes puha felületű markolat
- Porgyűjtő kazetta szűrővel a porszívó csatlakoztatása nélküli munkavégzéshez
- Elszívási lehetőség univerzális porszívó csatlakoztatásával adapterrel (rendelhető tartozék)
- A belső és külső íveken való csiszoláshoz a kis, 80 mm-es támasztótányérnak és a flexibilis köztes tárcsának köszönhetően
- Kisebb felületek csiszolására és polírozására kitűnően alkalmazható
- Vario (V) elektronika az anyaghoz illő fordulatszámmal való munkavégzéshez
- Fordulatszám-előválasztó állítókerék
- Power Control System: nem keletkeznek csiszolási barázdák a működő gép anyagra történő felhelyezése során
- Alacsony házforma a nehezen hozzáférhető helyek csiszolására
- Elszívási lehetőség egy univerzális porszívó csatlakoztatásával
- Könnyű és kézre álló gép kényelmes egykezes kezeléshez
- Porvédett golyóscsapágyak a gép hosszú élettartama érdekében



### Fényes felületekhez

Az SXE 150-2.5 a lágyindításnak és a kis rezgőkörnek (2,5 mm) köszönhetően a favorit a kiváló minőségű csiszolási eredmények eléréséhez fényes felületeknél és azok előkészítésekor.



### Durva és finom csiszoláshoz

Az SXE 450 TurboTec levehető kiegészítő markolattal rendelkezik a változtatható markolati pozíciók érdekében és állítható rezgőkörrel a durva és finom csiszolásokhoz.



### Kicsi, könnyű és kompakt

Az SXE 150-2.5 BL és az SXE 150-5.0 BL optimális megoldásnak bizonyulnak az ergonomikus munkavégzéshez folyamatos üzemmódban.

### Rendszertartozékok

Tartozék → 344, 357

Elszívó rendszerek → 453





| Műszaki adatok                    | Excentercsiszoló SXE 3125 | Excentercsiszoló SXE 3150 | Excentercsiszoló SXE 425 TurboTec | Excentercsiszoló SXE 450 TurboTec |
|-----------------------------------|---------------------------|---------------------------|-----------------------------------|-----------------------------------|
| Csiszolótányér-átmérő             | 125 mm                    | 150 mm                    | 125 mm                            | 150 mm                            |
| Üresjárat fordulatszám            | 4.000 - 12.000 /min       | 4.000 - 12.000 /min       | 4.200 - 11.000 /min               | 4.200 - 11.000 /min               |
| Névleges teljesítményfelvétel     | 310 W                     | 310 W                     | 320 W                             | 350 W                             |
| Fordulatszám névleges terhelésnél | 8.800 /min                | 8.400 /min                | 9.000 /min                        | 8.500 /min                        |
| Rezgőkör                          | 3 mm                      | 3 mm                      | 5 mm                              | 2,8/6,2 mm                        |
| Súly hálózati kábel nélkül        | 1,5 kg                    | 1,6 kg                    | 2,3 kg                            | 2,4 kg                            |
| Kábelhossz                        | 4 m                       | 4 m                       | 4 m                               | 4 m                               |

#### Szállítási terjedelem

| Rendelési szám                           | 600443 | 600444 | 600131 | 600129 |
|--|--------|--------|--------|--------|
| Csiszolótányér »multi-lyukas« tépőzárral | ■      | ■      | ■      | ■      |
| leveshető kiegészítő markolat            |        |        | ■      | ■      |
| Imbuszkulcs                              | ■      | ■      | ■      | ■      |
| Szövet porzsák                           | ■      | ■      | ■      | ■      |
| Műanyag hordtáska                        | ■      | ■      | ■      |        |
| MetaLoc hordtáska                        |        |        |        | ■      |

Különböző felszereltségű változatokat a Metabo árlistában és az interneten találhat

#### A termék előnyei

- Könnyű, kézreálló csiszoló tökéletes ergonómiával
- Vibrációszegény munkavégzés az egyenletes működésnek köszönhetően

- Vario (V) elektronika az anyaghoz illő fordulatszámmal való munkavégzéshez
- Csúszásmentes puha felületű markolat
- Robusztus csapágyház alumínium présöntvényből
- Könnyen kiüríthető szövet porzsák a porszívó nélküli munkavégzéshez
- Elszívási lehetőség egy univerzális porszívó csatlakoztatásával
- Többszörös lyukasztással ellátott csiszolótányér a hatékony elszívás és a csiszolóeszköz hosszabb élettartama érdekében

- Szabadalmaztatott kettős rezgőkör átállítás: az alkalmazástól függően beállítható finom csiszolás vagy nagy anyaglehordás.

- Fordulatszám-előválasztó állítókerék
- TurboBoost kapcsoló: további teljesítménytartalékok bekapcsolása a maximális anyaglehordás érdekében
- Power Control System: nem keletkeznek csiszolási barázdák a működő gép anyagra történő felhelyezése során
- Leveshető kiegészítő markolat
- Porvédett golyócsapágyak a gép hosszú élettartama érdekében

#### Rendszertartozékok

Tartozék → 344, 357

Elszívó rendszerek → 453



| Műszaki adatok                    | Excentercsiszoló SXE 150-2.5 BL | Excentercsiszoló SXE 150-5.0 BL |
|-----------------------------------|---------------------------------|---------------------------------|
| Csiszolótányér-átmérő             | 150 mm                          | 150 mm                          |
| Üresjárat fordulatszám            | 4.000 - 10.000 /min             | 4.000 - 10.000 /min             |
| Névleges teljesítményfelvétel     | 350 W                           | 350 W                           |
| Fordulatszám névleges terhelésnél | 10.000 /min                     | 10.000 /min                     |
| Rezgőkör                          | 2,5 mm                          | 5 mm                            |
| Súly hálózati kábel nélkül        | 1 kg                            | 1 kg                            |
| Kábelhossz                        | 4,3 m                           | 4,3 m                           |

#### Szállítási terjedelem

| Rendelési szám                           | 615025 | 615050 |
|--|--------|--------|
| Csiszolótányér »multi-lyukas« tépőzárral | ■      | ■      |
| Villáskulcs                              | ■      | ■      |
| MetaLoc hordtáska                        | ■      | ■      |

Különböző felszereltségű változatokat a Metabo árlistában és az interneten találhat

#### A termék előnyei

- 2,5 mm-es rezgőkör a legnagyobb felületi mőség érdekében jó lehordó teljesítmény mellett
- 5 mm-es rezgőkör a maximális lehordó teljesítmény érdekében jó felületi mőség mellett

- Rendkívül könnyű és alacsony excentercsiszoló szimmetrikus kialakítással az egyszerű kézcseré vagy a kétkezes használat érdekében
- Csúszásmentes biztonsági kapcsoló Totman funkcióval a biztonságos elindítás érdekében, választhatóan fordulatszám-szabályzással is
- Vario-Tacho-Constamatic (VTC) teljes hullámú elektronika az anyaghoz illő fordulatszámmal való csiszolás érdekében, amely terhelés mellett is konstans marad
- A fordulatszám-tartomány elektronikus előzetes beállítása
- A lágyindítás minimálisra csökkenti a felületi hibákat felhelyezéskor
- Egyedülálló szénkefe nélküli (BL) motor a legnagyobb hatékonyság érdekében csiszoláskor tartós üzemmódban is
- Alacsony fokú vibráció a kényelmesen végezhető folyamatos üzemmód érdekében
- Túlterhelés elleni védelem: védi a motort a túlmelegedéstől
- Elkülönített főkapcsoló véd a nem kívánt elindítástól
- A motor- és tányérfék lehetővé teszi a gép gyors lehelyezését
- Elszívási lehetőség egy univerzális porszívó csatlakoztatásával
- Többszörös lyukasztással ellátott csiszolótányér a hatékony elszívás és a csiszolóeszköz hosszabb élettartama érdekében
- 125 mm-es csiszolólapokkal való munkavégzéshez a 125 mm-es átmérőjű »multi-hole« csiszolótányér használható (rendelhető tartozék: 630264000)
- A kicserélhető vezetéknek köszönhetően szervizbarát

#### Rendszertartozékok

Tartozék → 344

Elszívó rendszerek → 453

## Vibrációs csiszoló: nyugodt működés, tökéletes csiszolási kép.

A Metabo vibrációs csiszolókkal mindig tiszta, finom csiszolási képet ér el csiszolási körök és barázdák nélkül például lakkok vagy fa felületek csiszolásakor ajtótokok, lépcsők vagy sík felületű munkadarabok esetén. Az innovatív rezgőrendszer és a nagyon nyugodt működés ennek során kiváló felületképet garantál. A Metabo vibrációs csiszolóval a beépített fordulatszám-előválasztásnak köszönhetően az olyan hőre érzékeny anyagok is megmunkálhatóak, mint pl. a lakkok.

**TurboBoost**  
További teljesítménytartalékok bekapcsolása a maximális anyagleválasztás érdekében

**Vibrációszegény**  
Ergonomikus markolat csillapítóelemmel a hátsó markolat csekély vibrációja érdekében (mintegy 2,5 m/s<sup>2</sup> kioldás az EN 60745 szerint), ez a hosszabb, fáradtságmentes munkavégzést tesz lehetővé.

**Vario (V) elektronika**  
az anyaghoz igazított fordulatszámú való munkavégzéshez

**Elszívási lehetőségek**  
egy univerzális porszívó vagy egy szövet porzsák csatlakoztatásával

**Levehető kiegészítő markolat**  
rezgésállapítással a kényelmes munkavégzéshez minden pozícióban

**Univerzális elszívőcsatlakozás**  
Az új bordás elszívőcsatlakozások jó illeszkedést biztosítanak egy külső elszívó csatlakoztatásakor.

**Hosszú élettartamú, a porvédettségenél köszönhetően**  
A szakadásbiztos gumimandzsetta és a többszörösen leszigetelt ferde golyóscsapágyak védik a gépet a beszivárgó fa- és ásványi poroktól, és ezzel meghosszabbítják az élettartamát.

**Csiszolótalp**  
kiegészítő oldalsó elszívőcsatornákkal a tiszta munkavégzéshez

SRE 4351 Turbo Tec



### Műszaki adatok

### Marokcsiszoló FSR 200 Intec

|                                 |              |
|---------------------------------|--------------|
| Csiszolótalp                    | 114 x 102 mm |
| Alapjáratú rezgésszám           | 26.000 /min  |
| Névleges teljesítményfelvétel   | 200 W        |
| Leadott teljesítmény            | 80 W         |
| Rezgésszám névleges terhelésnél | 22.000 /min  |
| Rezgőkör                        | 1,4 mm       |
| Súly hálózati kábel nélkül      | 1,3 kg       |
| Kábelhossz                      | 2,8 m        |

### Szállítási terjedelem

|                   |        |
|-------------------|--------|
| Rendelési szám    | 600066 |
| Lyukasztó         | ■      |
| Porgyűjtő kazetta | ■      |
| 1 db redős szűrő  | ■      |
| Műanyag hordtáska | ■      |

### A termék előnyei

- Könnyű és kézre álló gép kényelmes egykezes kezeléshez
- Nagyon jó súly-teljesítmény viszony, ezért ideális fej fölötti munka végzésére
- Csúszásmentes puha felületű markolat
- Porvédett golyóscsapágyak a gép hosszú élettartama érdekében
- Robusztus szorítórendszer a tépőzár és tépőzár nélküli csiszolópapírokhoz
- Porgyűjtő kazetta szűrővel a porszívó csatlakoztatása nélküli munkavégzéshez
- Elszívási lehetőség univerzális porszívó csatlakoztatásával adapterrel (rendelhető tartozék)



**Kiváló csiszolási kép**  
csiszolási karcok és körök nélkül a professzionális felületmegmunkáláshoz.



**Peremhez közeli csiszolás**  
A peremhez közeli csiszoláshoz a rezgésállapító markolat gyorsan és szerszám nélkül levehető. Tökéletes csiszolási kép a legkisebb sarokban is.



**A csiszolóanyag egyszerű, fáradtságmentes beszerítése**  
Univerzális rögzítőrendszer a tépőzár, vagy tépőzár nélküli csiszolópapírok, valamint az akár 10 mm vastag csiszolóanyagok használatához.

### Rendszertartozékok

Tartozék → 351, 357

Elszívó rendszerek → 453



| Műszaki adatok                  | Vibrációs csiszoló SR 2185 | Vibrációs csiszoló SRE 3185 | Vibrációs csiszoló SRE 4350 TurboTec | Vibrációs csiszoló SRE 4351 TurboTec |
|---------------------------------|----------------------------|-----------------------------|--------------------------------------|--------------------------------------|
| Csiszolótalp                    | 92 x 184 mm                | 92 x 184 mm                 | 92 x 184 mm                          | 114 x 229 mm                         |
| Alapjáratú rezgésszám           | 22.300 /min                | 8.800 - 22.300 /min         | 8.400 - 22.000 /min                  | 8.400 - 22.000 /min                  |
| Névleges teljesítményfelvétel   | 210 W                      | 210 W                       | 350 W                                | 350 W                                |
| Leadott teljesítmény            | 80 W                       | 80 W                        | 180 W                                | 180 W                                |
| Rezgésszám névleges terhelésnél | 20.400 /min                | 20.400 /min                 | 17.000 /min                          | 17.000 /min                          |
| Rezgőkör                        | 2 mm                       | 2 mm                        | 2,2 mm                               | 2,2 mm                               |
| Súly hálózati kábel nélkül      | 1,5 kg                     | 1,5 kg                      | 2,5 kg                               | 2,7 kg                               |
| Kábelhossz                      | 2,5 m                      | 4 m                         | 4 m                                  | 4 m                                  |

#### Szállítási terjedelem

| Rendelési szám               | 600441 | 600442 | 611350 | 611351 |
|------------------------------|--------|--------|--------|--------|
| Tépőzáras csiszolólap        |        |        | ■      | ■      |
| levezető kiegészítő markolat |        |        | ■      | ■      |
| Szövet porzsák               | ■      | ■      | ■      | ■      |
| Műanyag hordtáska            | ■      | ■      |        |        |
| MetaLoc hordtáska            |        |        | ■      | ■      |

Különböző felszereltségű változatokat a Metabo árlistában és az interneten találhat

#### A termék előnyei

- Könnyű, kézreálló csiszoló tökéletes ergonómiával
- Csúszásmentes puha felületű markolat
- Vibrációszegény munkavégzés az egyenletes működésnek köszönhetően
- Robusztus csapágyház alumínium-présöntvényből
- Robusztus szorítórendszer a tépőzáras és tépőzár nélküli csiszolópapírokhoz
- Rezgőrendszer duplasoros ferde csapággal a különösen egyenletes működés és minimális vibráció érdekében
- Robusztus szorítórendszer tépőzáras és tépőzár nélküli csiszolópapírhoz, valamint csiszolóanyaghoz 10 mm vastagságig
- Többszörösen szigetelt golyóscsapágy és szakadásbiztos gumimandzsetta az agresszív porok elleni védelem érdekében
- Rezgéscsillapítással ellátott kiegészítő markolat a kényelmes munkavégzéshez minden pozícióban
- TurboBoost kapcsoló: további teljesítménytartalékok bekapcsolása a maximális anyaglehordás érdekében
- Csiszolótalpon szívócsatornákkal a tiszta munkavégzéshez
- Vario (V) elektronika az anyaghoz illő rezgésszámmal való munkavégzéshez
- Kiváló csiszolási kép csiszolási karcok és körök nélkül a professzionális felületmegmunkáláshoz
- Könnyen kiüríthető szövet porzsák a porszívó nélküli munkavégzéshez
- Elszívási lehetőség egy univerzális porszívó csatlakoztatásával

#### Rendszertartozékok

Tartozék → 351, 357

Elszívó rendszerek → 453

#### Műszaki adatok

| Műszaki adatok                  | Multicsiszoló FMS 200 Intec |
|---------------------------------|-----------------------------|
| Csiszolótalp                    | 100 x 147 mm                |
| Alapjáratú rezgésszám           | 26.000 /min                 |
| Névleges teljesítményfelvétel   | 200 W                       |
| Leadott teljesítmény            | 80 W                        |
| Rezgésszám névleges terhelésnél | 22.000 /min                 |
| Rezgőkör                        | 1,4 mm                      |
| Súly hálózati kábel nélkül      | 1,2 kg                      |
| Kábelhossz                      | 2,8 m                       |

#### Szállítási terjedelem

| Rendelési szám    | 600065 |
|-------------------|--------|
| Porgyűjtő kazetta | ■      |
| 1 db redős szűrő  | ■      |
| Műanyag hordtáska | ■      |

#### A termék előnyei

- Háromszögletű csiszolótalp, élek sarkok és felületek csiszolásához
- Könnyű és kézre álló gép kényelmes egykezes kezeléshez
- Nagyon jó súly-teljesítmény arány a fáradtságmentes munkavégzéshez
- Csúszásmentes puha felületű markolat
- Porgyűjtő kazetta szűrővel a porszívó csatlakoztatása nélküli munkavégzéshez
- Elszívási lehetőség univerzális porszívó csatlakoztatásával adapterrel (rendelhető tartozék)

#### Rendszertartozékok

Tartozék → 354, 357

Elszívó rendszerek → 453

#### Műszaki adatok

| Műszaki adatok                       | Háromszögcsiszoló DSE 300 Intec |
|--------------------------------------|---------------------------------|
| Csiszolótalp, méret saroktól sarokig | 93 mm                           |
| Alapjáratú rezgésszám                | 14.000 - 22.000 /min            |
| Rezgésszám névleges terhelésnél      | 18.000 /min                     |
| Névleges teljesítményfelvétel        | 300 W                           |
| Rezgőkör                             | 1,8 mm                          |
| Súly hálózati kábel nélkül           | 1,3 kg                          |
| Kábelhossz                           | 4 m                             |

#### Szállítási terjedelem

| Rendelési szám    | 600311 |
|-------------------|--------|
| Imbuszkulcs       | ■      |
| Műanyag hordtáska | ■      |

#### A termék előnyei

- A sarkok és peremek hatékony csiszolásához
- Szabadalmaztatott, elforgatható csiszolótalp a csiszolópapír sarkainak optimális kihasználásához
- Porvédett golyóscsapágyak a gép hosszú élettartama érdekében
- Robusztus rezgő gumimandzsetta és csiszolótalp tartó alumínium présöntvényből a hosszú élettartam érdekében
- Vario (V) elektronika az anyaghoz illő rezgésszámmal való munkavégzéshez
- Rezgésszámválasztó állítókerék
- Egyszerű csiszolólapcsere a csiszolólap tépőzáras felfogatásának köszönhetően
- Porgyűjtő kazetta szűrővel a porszívó csatlakoztatása nélküli munkavégzéshez
- Kényelmes alkalmazás a karcsú markolatnak köszönhetően
- Alacsony házforma a nehezen hozzáférhető felületek megmunkálása érdekében
- Elszívási lehetőség univerzális porszívó csatlakoztatásával adapterrel (rendelhető tartozék)





## Műszaki adatok

Szalagcsiszoló  
BAE 75

|                                  |                 |
|----------------------------------|-----------------|
| Forgatónyomaték                  | 12 Nm           |
| Csiszolószalag                   | 75 x 533 mm     |
| Csiszolószalag felfekvő felülete | 85 x 150 mm     |
| Szalagsebesség üresjáratban      | 240 - 450 m/min |
| Névleges teljesítményfelvétel    | 1.010 W         |
| Súly hálózati kábel nélkül       | 4,9 kg          |
| Kábelhossz                       | 4 m             |

## Szállítási terjedelem

| Rendelési szám      | 600375 |
|---------------------|--------|
| Porzsák             | ■      |
| Kiegészítő markolat | ■      |
| Imbuszkulcs         | ■      |
| Elszívóadapter      | ■      |
| Hosszanti ütközők   | ■      |
| Gépállványok        | ■      |

## A termék előnyei

- Kiváló csiszolási eredmények a nagy teljesítményű motornak és a pontos szalagfutásnak köszönhetően
- Gyors és egyszerű csiszolószalag csere
- Vario-Tacho-Constamatic (VTC) teljes hullámú elektronika az anyaghoz illő szalagsebességgel való munkavégzéshez, amely terhelés mellett is konstans marad
- Állítókerék a szalagsebesség előválasztásához
- Antisztatikus porzsák a porszívó csatlakoztatása nélküli munkavégzéshez
- Kiegészítő markolat a gép optimális vezetéséhez
- Gépállvánnyal a néhány másodperc alatti helyhez kötött alkalmazáshoz való átalakításhoz szerszám nélkül
- Hosszanti vezetével a munkadarab pontos vezetéséhez helyhez kötött használat esetén
- Elszívási lehetőség egy univerzális porszívó csatlakoztatásával

## Rendszertartozékok

Tartozék → 359

Elszívó rendszerek → 453

## Csiszolóanyag: nagy lehordó képességű és hosszú élettartamú.

Bevált minőség a profi alkalmazásokhoz: az olyan felületek megmunkálásához, mint fa, fém, festék, kő. Az ismert márkájú csiszológépekkel is kompatibilis.

### Felépítés és alkalmazás

#### A hordozóanyag

hordozza a csiszolószemcsét és felelős a forgácsolási erők átviteléért. A nagy szilárdság és kis tágulás mellett a csiszolóanyagok hordozójának a mindenkor csiszolás fajtájához igazodó flexibilis tulajdonságokkal kell rendelkeznie.

A hordozóanyagok lehetnek

- Különböző vastagságú, nagytömörségű papírok
- Különböző vastagságú poliészter- és pamutalapú szövetek
- Nagyon erős nagy szakítószilárdságú vulkánfibre képezi a (vulkán-) fibrekorong alapanyagát

#### A csiszolószemcse

a tulajdonképpeni vágószerszám. Behatol a megmunkálandó nyersanyagba és leválasztja forgácsokat. A csiszolószemcsét a csiszolóanyag hordozójára juttatják fel.

A csiszolószemcse legfontosabb tulajdonságait a nagy keménység, a szívósság és az éles peremű forma képezik.

A szemcséfajták

- Szemcsézet (alumíniumoxid) kemény, könnyen rideggé váló csiszolószemcséként fém, fa, lakkok stb. megmunkálásához.
- Szilíciumkarbid kemény, éles peremű csiszolószemcséként lakkok, fa, kő, kerámia, üveg, gumi stb. megmunkálásához.
- Cirkon szemcsézet alumíniumoxid és cirkonoxid szívós és finomkristályos kombinációjaként fém és rozsdamentes anyagok megmunkálásához

#### A kötőanyag

rögzíti a csiszolószemcséket a hordozóanyagra és megtámasztja azokat a forgácsok lemunkálása során keletkező erőkkel szemben.

A kötőanyagok

- fenolgyanták és részben műgyanták a megfelelő tartás érdekében

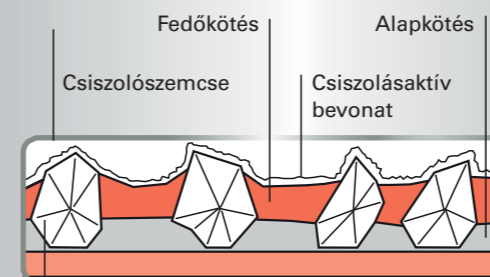

A csiszolóanyag hordozója:  
papír, szövet, fibre vagy P-G-kombináció

### A Metabo csiszolóanyagok minőségei



pl. excentercsiszolókhöz:

**fa + fém »professional«**

**E-papír, nemeskorund, műgyanta kötással**

- Kiváló minőségű csiszolópapír szoros szórással és magas forgácsolási teljesítménnyel
- A legjobb munkaeredményekért fa és fém professzionális alkalmazások keretén belül végzett csiszolása során

**Alkalmazás:**

Furnérhoz, tömörfához, poliészterhez, acél és nemesacél lemezekhez, nemvas fémekhez, könnyűfémekhez



pl. vibrációs csiszolókhöz:

**fa »classic«**

**A-/B-papír, normál szemcsézet, műgyanta-/enyvkötéssel**

- Kiváló minőségű csiszolópapír félig nyitott szórással

**Alkalmazás:**

Fához, általában tömörfákhoz, furnérokhöz, műanyagokhoz, akrilüveghez, lakkhoz, glettanyaghoz, töltőanyagokhoz, pl. pozdorja, furnér, tömörfa, és lakkozott felületek sorjátlanítására és tisztítására, valamint furnérozott bútorelek sorjátlanítására



pl. háromszögcsiszolókhöz:

**festék »professional«**

**B-/C-papír, nemeskorund, sztearát bevonattal, műgyanta kötéssel**

- Kiváló minőségű csiszolópapír félig nyitott szórással és magas lehordási teljesítménnyel
- A speciális sztearát bevonat hosszú élettartamot biztosít, mivel nem tömődik el a csiszolóanyag

**Alkalmazás:**

A legjobb munkaeredményekért fára vagy fémmre felvitt festékek, lakkok, glettanyagok professzionális alkalmazás keretén belül végzett csiszolása során

## Csiszolótányérok és köztes korongok

| Tépőzárás támasztótányér  |           |                  |                           |   |                |
|---|-----------|------------------|---------------------------|---|----------------|
|   | Átmérő mm | Keményiség       | Kivitel                   | alkalmazható a következőkhöz              | Rendelési szám |
|    | 80        | közepesen kemény | perforált                 | SX E 400                                  | 624064000*     |
|    | 122       | közepes          | perforált                 | FSX 200 Intec                             | 625658000*     |
|    | 122       | közepesen kemény | perforált                 | SX E 125                                  | 631224000*     |
|    | 125       | lágú             | perforált                 | SXE 325 Intec, SX E 425, SXE 425 TurboTec | 631220000*     |
|    | 125       | közepesen kemény | perforált                 | SXE 325 Intec, SX E 425, SXE 425 TurboTec | 631219000*     |
|    | 125       | közepesen kemény | perforált                 | SXE 3125                                  | 624739000*     |
|   | 150       | lágú             | perforált (6 lyuk)        | SXE 450 TurboTec                          | 631156000*     |
|  | 150       | közepesen kemény | perforált (6 lyuk)        | SX E 450 Duo                              | 631158000*     |
|  | 150       | közepesen kemény | perforált (6 vagy 8 lyuk) | SXE 450 TurboTec                          | 631150000*     |
|  | 125       | közepesen kemény | multi-lyukas              | SXE 150-2.5 BL, SXE 150-5.0 BL            | 630264000*     |
|  | 150       | közepesen kemény | multi-lyukas              | SXE 150-2.5 BL, SXE 150-5.0 BL            | 630259000*     |

|   | Átmérő mm | Keményiség       | Kivitel                   | alkalmazható a következőkhöz | Rendelési szám |
|---|-----------|------------------|---------------------------|------------------------------|----------------|
|  | 125       | közepesen kemény | multi-lyukas              | SXE 425 TurboTec, SXE 3125   | 630261000*     |
|  | 150       | közepesen kemény | multi-lyukas              | SXE 450 TurboTec, SXE 3150   | 630262000*     |
|  | 150       | közepesen kemény | perforált (6 vagy 8 lyuk) | SXE 3150                     | 624740000*     |





## Támasztótányérok tépőzárás csiszolólapokhoz

- Perforált támasztótányér, közepesen kemény kivitelezés
- Tépőzárás csiszolólapok felhelyezéséhez közvetlenül a támasztótányérra

|  | Átmérő mm | Keményiség | Kivitel            | alkalmazható a következőkhöz                       | Rendelési szám |
|--|-----------|------------|--------------------|--|----------------|
|  | 150       | közepes    | perforált (6 lyuk) | SXE 3150, SX E 450 Duo, SXE 450 TurboTec, SXE 3150 | 631169000*     |

## Tépőzárás tapadó közbetétek



- Tépőzárás köztes tárcsa a különösen puha megmunkáláshoz, domború felületek és kontúrok csiszolásához, csillapító elemként a csiszolópapír és a csiszolótányér között



|   | Átmérő mm | Keményiség | Kivitel       | alkalmazható a következőkhöz                                       | Rendelési szám |
|---|-----------|------------|---------------|--|----------------|
|  | 80        | lágú       | perforált     | SX E 400   | 624061000*     |
|  | 125       | lágú       | nem perforált | SX E 425, SXE 325 Intec, FSX 200 Intec, SXE 425 TurboTec, SXE 3125 | 631216000*     |
|  | 150       | lágú       | nem perforált | SXE 3150, SX E 450 Duo, SXE 450 TurboTec, SXE 3150                 | 624037000*     |
|  | 150       | lágú       | multi-lyukas  | SXE 150-2.5 BL, SXE 150-5.0 BL                                     | 630260000*     |
|  | 125       | lágú       | multi-lyukas  | SXE 150-2.5 BL, SXE 150-5.0 BL                                     | 630263000*     |

## Tépőzárás csiszolólapok excentercsiszolókhöz

## Tépőzárás csiszolólapok fához és fémhez, »professional« sorozat

- Kiváló minőségű csiszolópapír félig nyitott szórással és magas forgácsolási teljesítménnyel a homogén csiszolási képhez
- Furnérhoz, tömörfához, poliészterhez, acél és nemesacél lemezekhez, nemvas fémekhez, könnyűfémekhez
- Pl. furnézott szekrény elő- és oldallapok csiszolására, olvadóragasztós élfóliázott bútordarabok csiszolására, nemesacél lemezek dekorációs csiszolására, vágott lemezek javítására és sorjátlanítására





| Átmérő mm  | Szemcsézet | Eladási egység | Rendelési szám |
|--|------------|----------------|----------------|
|  <b>Tépőzárás csiszolólapok, átmérő: 80 mm, 6 lyuk</b>          |            |                |                |
| 80   | P 40       | 10             | 624041000*     |
| 80   | P 60       | 10             | 624042000*     |
| 80   | P 80       | 10             | 624043000*     |
| 80   | P 100      | 10             | 624044000*     |
| 80   | P 120      | 10             | 624045000*     |
| 80   | P 180      | 10             | 624046000*     |
| 80   | P 240      | 10             | 624047000*     |
| 80   | P 320      | 10             | 624048000*     |
| 80   | P 40       | 25             | 624051000      |
| 80   | P 60       | 25             | 624052000      |
| 80   | P 80       | 25             | 624053000      |
| 80   | P 100      | 25             | 624054000      |
| 80   | P 120      | 25             | 624055000      |
| 80   | P 180      | 25             | 624056000      |
| 80   | P 240      | 25             | 624057000      |
| 80   | P 320      | 25             | 624058000      |
| 80   | P 400      | 25             | 624059000      |
|  <b>Tépőzárás csiszolólapok, átmérő: 125 mm, 8 lyuk</b>       |            |                |                |
| 125  | P 40       | 5              | 631226000*     |
| 125  | P 60       | 5              | 631227000*     |
| 125  | P 80       | 5              | 631228000*     |
| 125  | P 120      | 5              | 631229000*     |
| 125  | P 180      | 5              | 631230000*     |
| 125  | P 240      | 5              | 631231000*     |
| 125  | P 320      | 5              | 631236000*     |
| 125  | P 40       | 25             | 631584000      |
| 125  | P 60       | 25             | 631585000      |
| 125  | P 80       | 25             | 631586000      |
| 125  | P 120      | 25             | 631587000      |
| 125  | P 180      | 25             | 631588000      |
| 125  | P 240      | 25             | 631589000      |
| 125  | P 320      | 25             | 631596000      |
| 125  | P 400      | 25             | 631597000      |
|  <b>Tépőzárás csiszolólap, átmérő: 125 mm, »multi-lyukas«</b> |            |                |                |
| 125  | P 40       | 50             | 626848000      |
| 125  | P 60       | 50             | 626849000      |
| 125  | P 80       | 50             | 626850000      |
| 125  | P 100      | 50             | 626851000      |
| 125  | P 120      | 50             | 626852000      |

| Átmérő mm   | Szemcsézet | Eladási egység | Rendelési szám |
|---|------------|----------------|----------------|
| 125   | P 180      | 50             | 626853000      |
| 125   | P 240      | 50             | 626854000      |
| 125   | P 320      | 50             | 626855000      |
| 125   | P 400      | 50             | 626856000      |
|  <b>Tépőzárás csiszolólapok, átmérő: 150 mm, 6 lyuk</b>        |            |                |                |
| 150   | P 40       | 5              | 624001000*     |
| 150   | P 60       | 5              | 624002000*     |
| 150   | P 80       | 5              | 624003000*     |
| 150   | P 100      | 5              | 624004000*     |
| 150   | P 120      | 5              | 624005000*     |
| 150   | P 180      | 5              | 624006000*     |
| 150   | P 240      | 5              | 624007000*     |
| 150   | P 320      | 5              | 624008000*     |
| 150   | P 40       | 25             | 624019000      |
| 150   | P 60       | 25             | 624020000      |
| 150   | P 80       | 25             | 624021000      |
| 150   | P 100      | 25             | 624022000      |
| 150   | P 120      | 25             | 624023000      |
| 150   | P 180      | 25             | 624024000      |
| 150   | P 240      | 25             | 624025000      |
| 150   | P 320      | 25             | 624026000      |
| 150   | P 400      | 25             | 624027000      |
|  <b>Tépőzárás csiszolólap, átmérő: 150 mm, »multi-lyukas«</b> |            |                |                |
| 150   | P 40       | 50             | 626674000      |
| 150   | P 60       | 50             | 626675000      |
| 150   | P 80       | 50             | 626676000      |
| 150   | P 100      | 50             | 626677000      |
| 150   | P 120      | 50             | 626678000      |
| 150   | P 180      | 50             | 626679000      |
| 150   | P 240      | 50             | 626680000      |
| 150   | P 320      | 50             | 626681000      |
| 150   | P 400      | 50             | 626682000      |



## Tépőzárás csiszolólapok festékhez és lakkhoz, »professional«

- Kiváló minőségű csiszolópapír félig nyitott szórással és magas lehordási teljesítménnyel
- Speciálisan festékek, mindenféle lakk és glettanyag megmunkálásához
- pl. furnér, tömörfa, pozdorja és lakkozott felületek sorjátlanításához, tisztításához, furnérozott bútorok sorjátlanításához





| Átmérő mm   | Szemcsézet | Eladási egység | Rendelési szám |
|---|------------|----------------|----------------|
| <b>Tépőzárás csiszolólapok, átmérő: 80 mm, 6 lyuk</b>                               |            |                |                |
|    |            |                |                |
| 80  | P 40       | 25             | 624081000      |
| 80  | P 60       | 25             | 624082000      |
| 80  | P 80       | 25             | 624083000      |
| 80  | P 100      | 25             | 624084000      |
| 80  | P 120      | 25             | 624085000      |
| 80  | P 180      | 25             | 624086000      |
| 80  | P 240      | 25             | 624087000      |
| 80  | P 320      | 25             | 624088000      |
| 80  | P 400      | 25             | 624089000      |
| <b>Tépőzárás csiszolólapok, átmérő: 125 mm, 8 lyuk</b>                              |            |                |                |
|    |            |                |                |
| 125   | P 40       | 25             | 625726000      |
| 125   | P 60       | 25             | 625727000      |
| 125   | P 80       | 25             | 625728000      |
| 125   | P 100      | 25             | 625729000      |
| 125   | P 120      | 25             | 625730000      |
| 125   | P 180      | 25             | 625731000      |
| 125   | P 240      | 25             | 625732000      |
| 125   | P 320      | 25             | 625733000      |
| 125   | P 400      | 25             | 625734000      |
| <b>Tépőzárás csiszolólap, átmérő: 125 mm, »multi-lyukas«</b>                        |            |                |                |
|  |            |                |                |
| 125   | P 40       | 50             | 626857000      |
| 125   | P 60       | 50             | 626858000      |
| 125   | P 80       | 50             | 626859000      |
| 125   | P 100      | 50             | 626860000      |
| 125   | P 120      | 50             | 626861000      |
| 125   | P 180      | 50             | 626862000      |
| 125   | P 240      | 50             | 626863000      |
| 125   | P 320      | 50             | 626864000      |
| 125   | P 400      | 50             | 626865000      |
| <b>Tépőzárás csiszolólapok, átmérő: 150 mm, 6 lyuk</b>                              |            |                |                |
|  |            |                |                |
| 150   | P 40       | 25             | 624028000      |
| 150   | P 60       | 25             | 624029000      |
| 150   | P 80       | 25             | 624030000      |
| 150   | P 100      | 25             | 624031000      |
| 150   | P 120      | 25             | 624032000      |
| 150   | P 180      | 25             | 624033000      |
| 150   | P 240      | 25             | 624034000      |
| 150   | P 320      | 25             | 624035000      |
| 150   | P 400      | 25             | 624036000      |

| Átmérő mm   | Szemcsézet | Eladási egység | Rendelési szám |
|---|------------|----------------|----------------|
| <b>Tépőzárás csiszolólap, átmérő: 150 mm, »multi-lyukas«</b>                        |            |                |                |
|  |            |                |                |
| 150   | P 40       | 50             | 626683000      |
| 150   | P 60       | 50             | 626684000      |
| 150   | P 80       | 50             | 626685000      |
| 150   | P 100      | 50             | 626686000      |
| 150   | P 120      | 50             | 626687000      |
| 150   | P 180      | 50             | 626688000      |
| 150   | P 240      | 50             | 626689000      |
| 150   | P 320      | 50             | 626690000      |
| 150   | P 400      | 50             | 626691000      |

## Csiszolólappkészletek

## Tépőzárás csiszolólapok festékhez és lakkhoz, »professional« sorozat

- Korund
- Fához, fémhez, festékrétegekhez

|   | Rendelési szám |
|---|----------------|
|  <b>25 db tépőzárás csiszolólap</b><br>Választék (10 x P 60, 10 x P 80, 5 x P 120)<br>Átmérő: 80 mm<br>Kivitel: perforált (6 lyuk)<br>Eladási egység: 25   | 624060000      |
|  <b>6 db tépőzárás csiszolólap</b><br>Választék (2 x P 60, 2 x P 120, 2 x P 240)<br>Átmérő: 125 mm<br>Kivitel: perforált (8 lyuk)<br>Eladási egység: 6 db  | 631232000*     |
|  <b>25 db tépőzárás csiszolólap</b><br>Választék (10 x P 60, 10 x P 80, 5 x P 120)<br>Átmérő: 125 mm<br>Kivitel: perforált (8 lyuk)<br>Eladási egység: 25  | 631583000      |
|  <b>25 db tépőzárás csiszolólap</b><br>Választék (10 x P 60, 10 x P 80, 5 x P 120)<br>Átmérő: 150 mm<br>Kivitel: perforált (6 lyuk)<br>Eladási egység: 25  | 624066000*     |
|  <b>Metaloc csiszolóanyag-készlet, »multi-lyukas«</b><br>Metaloc tartalma: 50 x P 80 (626676000), 50 x P 120 (626678000), 50 x P 180 (626679000)<br>Átmérő: 150 mm<br>Kivitel: multi-lyukas<br>Eladási egység: 150 | 626756000      |

## Csiszolólapp-készlet festékhez és lakkhoz, »professional« sorozat

|   | Rendelési szám |
|---|----------------|
|  <b>Metaloc csiszolóanyag-készlet, »multi-lyukas«</b><br>■ Szemcsézet, sztearát bevonattal<br>■ Fémhez, simítómasszához, lakkokhoz, töltőanyaghoz<br>Metaloc tartalma: 50 x P 80 (626685000), 50 x P 120 (626687000), 50 x P 180 (626688000)<br>Átmérő: 150 mm<br>Kivitel: multi-lyukas<br>Eladási egység: 150 | 626755000      |

\* Önkiszolgáló csomagolás

## Tépőzárás polírszivacsok



- Enyhén szennyezett, karcos felületek magasfényű polírozásához. Politúrra alkalmazása mellett domború és síkfelületeken.

| Átmérő mm | Vastagság mm | Eladási egység | Rendelési szám |
|-----------|--------------|----------------|----------------|
| 80        | 20           | 1              | 624092000*     |
| 130       | 20           | 1              | 631222000*     |
| 160       | 20           | 1              | 631233000*     |

## Tépőzárás bárányszőr polírtárcsák



- Magasfényű polírozáshoz

| Átmérő mm | Eladási egység | Rendelési szám |
|-----------|----------------|----------------|
| 85        | 1              | 624063000*     |
| 160       | 1              | 631217000*     |
| 130       | 1              | 631223000*     |

## Csiszolólapok vibrációs csiszolókhöz

## Csiszolólapok fához és fémhez, »professional« sorozat

- Kiváló minőségű csiszolópapír félig nyitott szórással és magas lehordási teljesítménnyel
- Furnérhoz, tömörfához, poliészterhez, acél és nemesacél lemezekhez, nemvas fémekhez, könnyűfémekhez
- Furnézott szekrény elő- és oldallapok csiszolására, olvadóragasztós élekkel ellátott, fóliázott bútordarabok csiszolására, nemesacél lemezek dekorációs csiszolására, vágott lemezek javítására és sorjátlanítására

| Méret mm  | Szemcsézet | Eladási egység | Rendelési szám |
|---|------------|----------------|----------------|
| <b>Tépőzárás csiszolólapok, 93 x 185 mm, 8 lyukkal, tépőzárral</b>  |            |                |                |
|   |            |                |                |
| 93 x 185  | P 40       | 10             | 625765000*     |
| 93 x 185  | P 60       | 10             | 625766000*     |
| 93 x 185  | P 80       | 10             | 625767000*     |
| 93 x 185  | P 100      | 10             | 625768000*     |
| 93 x 185  | P 120      | 10             | 625769000*     |
| 93 x 185  | P 180      | 10             | 625770000*     |
| 93 x 185  | P 240      | 10             | 625771000*     |
| <b>Csiszolólapok, 93 x 230 mm, 8 lyukkal, befogásra</b>             |            |                |                |
|   |            |                |                |
| 93 x 230  | P 40       | 10             | 624480000*     |
| 93 x 230  | P 60       | 10             | 624481000*     |
| 93 x 230  | P 80       | 10             | 624482000*     |
| 93 x 230  | P 100      | 10             | 624483000*     |
| 93 x 230  | P 120      | 10             | 624484000*     |
| 93 x 230  | P 180      | 10             | 624485000*     |
| 93 x 230  | P 240      | 10             | 624486000*     |
| <b>Tépőzárás csiszolólapok, 103 x 115 mm, 6 lyukkal, tépőzárral</b> |            |                |                |
|   |            |                |                |
| 103 x 115   | P 40       | 10             | 625619000*     |
| 103 x 115   | P 60       | 10             | 625620000*     |
| 103 x 115   | P 80       | 10             | 625621000*     |
| 103 x 115   | P 100      | 10             | 625622000*     |
| 103 x 115   | P 120      | 10             | 625623000*     |
| 103 x 115   | P 180      | 10             | 625624000*     |
| 103 x 115   | P 240      | 10             | 625625000*     |
| <b>Tépőzárás csiszolólapok, 115 x 230 mm, 14 lyukkal</b>            |            |                |                |
|   |            |                |                |
| 115 x 230   | P 40       | 10             | 625786000*     |
| 115 x 230   | P 60       | 10             | 625787000*     |
| 115 x 230   | P 80       | 10             | 625788000*     |
| 115 x 230   | P 100      | 10             | 625789000*     |
| 115 x 230   | P 120      | 10             | 625790000*     |
| 115 x 230   | P 180      | 10             | 625791000*     |
| 115 x 230   | P 240      | 10             | 625792000*     |
| 115 x 230   | P 320      | 10             | 625793000*     |
| <b>Csiszolólapok, 115 x 280 mm, 14 lyukkal, befogáshoz</b>          |            |                |                |
|   |            |                |                |
| 115 x 280   | P 40       | 10             | 624491000*     |
| 115 x 280   | P 60       | 10             | 624492000*     |
| 115 x 280   | P 80       | 10             | 624493000*     |
| 115 x 280   | P 100      | 10             | 624494000*     |
| 115 x 280   | P 120      | 10             | 624495000*     |
| 115 x 280   | P 180      | 10             | 624496000*     |
| 115 x 280   | P 240      | 10             | 624497000*     |



## Csiszolólapok fához, »classic« sorozat

- Kiváló minőségű csiszolópapír félig nyitott szórással
- Fához általában, tömőfákhoz, furnérokhöz, műanyagokhoz, akrilüveghez, lakkhoz, glettanyaghoz, töltőanyagokhoz
- Rétegelt falapok, furnér, tömőrfa és lakkozott felületek sorjátlanításához, tisztításához, furnérozott bútorélek sorjátlanításához

| Méret mm  | Szemcsézet | Eladási egység | Rendelési szám |
|---|------------|----------------|----------------|
| <b>Csiszolólapok, 93 x 230 mm, 8 lyukkal, befogásra</b>                           |            |                |                |
|  |            |                |                |
| 93 x 230  | P 40       | 10             | 624826000*     |
| 93 x 230  | P 60       | 10             | 624827000*     |
| 93 x 230  | P 80       | 10             | 624828000*     |
| 93 x 230  | P 100      | 10             | 624829000*     |
| 93 x 230  | P 120      | 10             | 624830000*     |
| 93 x 230  | P 180      | 10             | 624831000*     |
| 93 x 230  | P 240      | 10             | 624832000*     |

## Csiszolólapok festékhez és lakkhoz, »professional« sorozat

- Kiváló minőségű csiszolópapír félig nyitott szórással és magas lehordási teljesítménnyel
- Speciálisan festékek, mindenféle lakk és glettanyag megmunkálásához
- Rétegelt falapok, furnér, tömőrfa és lakkozott felületek sorjátlanításához, tisztításához, furnérozott bútorélek sorjátlanításához

| Méret mm  | Szemcsézet | Eladási egység | Rendelési szám |
|---|------------|----------------|----------------|
| <b>Tépőzárás csiszolólapok, 93 x 185 mm, 8 lyuk, tépőzárral</b>                     |            |                |                |
|   |            |                |                |
| 93 x 185  | P 40       | 25             | 625881000      |
| 93 x 185  | P 60       | 25             | 625882000      |
| 93 x 185  | P 80       | 25             | 625883000      |
| 93 x 185  | P 100      | 25             | 625884000      |
| 93 x 185  | P 120      | 25             | 625885000      |
| 93 x 185  | P 180      | 25             | 625886000      |
| 93 x 185  | P 240      | 25             | 625887000      |
| 93 x 185  | P 320      | 25             | 625888000      |
| <b>Tépőzárás csiszolólapok, 103 x 115 mm, 6 lyukkal, tépőzárral</b>                 |            |                |                |
|  |            |                |                |
| 103 x 115   | P 80       | 10             | 625641000*     |
| 103 x 115   | P 120      | 10             | 625643000*     |
| 103 x 115   | P 180      | 10             | 625644000*     |
| 103 x 115   | P 240      | 10             | 625645000*     |
| 103 x 115   | P 320      | 10             | 625646000*     |
| <b>Tépőzárás csiszolólapok, 115 x 230 mm, 14 lyukkal</b>                            |            |                |                |
|  |            |                |                |
| 115 x 230   | P 40       | 25             | 625891000      |
| 115 x 230   | P 60       | 25             | 625892000      |
| 115 x 230   | P 80       | 25             | 625893000      |
| 115 x 230   | P 100      | 25             | 625894000      |
| 115 x 230   | P 120      | 25             | 625895000      |
| 115 x 230   | P 180      | 25             | 625896000      |
| 115 x 230   | P 240      | 25             | 625897000      |
| 115 x 230   | P 320      | 25             | 625898000      |

\* Önkiszolgáló csomagolás

## Csiszolólapkészletek

## Tépőzárás csiszolólapok festékhez és lakkhoz, »professional« sorozat

| Méret mm  | Szemcsézet  | Eladási egység | Rendelési szám |
|---|---|----------------|----------------|
|  | <b>10 db csiszolólap (befogáshoz)</b><br>Készlet (egyenként 2 db P 40, P 80, P 120, P 180 és P 240)<br>Méretek: 93 x 230 mm<br>Kivitel: perforált (8 lyuk)  |                | 624490000*     |
|  | <b>10 db tépőzárás csiszolólapok</b><br>Készlet (egyenként 2 db P 40, P 80, P 120, P 180 és P 240)<br>Méretek: 93 x 185 mm<br>Kivitel: perforált (8 lyuk)   |                | 625774000*     |
|  | <b>10 db tépőzárás csiszolólapok</b><br>Készlet (egyenként 2 db P 40, P 80, P 120, P 180 és P 240)<br>Méretek: 115 x 230 mm<br>Kivitel: perforált (14 lyuk) |                | 625795000*     |

## Csiszolóvlies (fátyolszövet)



- Alkalmas fa munkaanyagok, festékek, lakkok és fémek lecsiszolásához, feldurvításához, tisztításához, zsírmintésítéséhez és mattításához, valamint dekoratív felület létrehozásához.

| Méret mm  | Szemcsézet   | Eladási egység | Rendelési szám |
|-----------|--------------|----------------|----------------|
| 93 x 250  | durva        | 5              | 624723000*     |
| 93 x 250  | közepes      | 5              | 624722000*     |
| 93 x 250  | nagyon finom | 5              | 624721000*     |
| 115 x 295 | durva        | 5              | 624727000*     |
| 115 x 295 | közepes      | 5              | 624726000*     |
| 115 x 295 | nagyon finom | 5              | 624725000*     |

## Csiszolórács









- Speciálisan gipsz és gipszkarton csiszolásra alkalmas.

| Méret mm  | Szemcsézet | Eladási egység | Rendelési szám |
|-----------|------------|----------------|----------------|
| 93 x 250  | P 120      | 5              | 624724000*     |
| 115 x 295 | P 120      | 5              | 624728000*     |

## További tartozékok vibrációs csiszolóhoz

## Perforált csiszolólapok tépőzárás rögzítéssel

| Méret mm  | Szemcsézet  | Eladási egység | Rendelési szám |
|---|---|----------------|----------------|
|  | <b>Csiszolólap, 92 x 184 mm</b><br>■ Perforált csiszolólap, tépőzárral, SR 2185/ SRE 3185-höz (rendelhető tartozék).                          |                | 624729000*     |
|  | <b>Csiszolólap, 92 x 190 mm</b><br>■ Az Sr 356/ Sr E 357 vibrációs csiszolókhöz használható csiszolólap kicserélhető tépőzárás csiszolólapra  |                | 624736000*     |
|  | <b>Csiszolólap, 112 x 230 mm</b><br>■ Perforált csiszolólap, tépőzárral, SRE 4351 TurboTec-hez (rendelhető tartozék)                          |                | 624737000*     |
|  | <b>Csiszolólap, 93 x 185 mm</b><br>■ Perforált csiszolólap, tépőzárral, SRE 4350 TurboTec-hez (rendelhető tartozék).                          |                | 624738000*     |
|  | <b>Csiszolólap, 112 x 236 mm</b><br>■ Az Sr 358/ Sr E 359 vibrációs csiszolókhöz használható csiszolólap kicserélhető tépőzárás csiszolólapra |                | 624749000*     |
|  | <b>Csiszolólap, perforált, 112 x 144 mm</b><br>■ Perforált csiszolólap, tépőzárral, FSR 200 Intec-hez (rendelhető tartozék)                   |                | 625657000*     |



## Tépőzárás csiszolótalpak

|  | Rendelési szám |
|--|----------------|
|  <p><b>Perforált csiszolótalp</b><br/>Csiszolótalp FMS 200 Intec-hez (rendelhető tartozék)<br/>Méretük: 147 x 100 mm</p> | 625600000*     |

## Tépőzárás csiszolólapok multicisztolókhoz

## Tépőzárás csiszolólapok fához, »classic« sorozat

- Kiváló minőségű csiszolópapír félig nyitott szórással
- Fához általában, tömörfához, furnérokhöz, műanyagokhoz, akrilüveghez, lakkhoz, glettanyaghoz, töltőanyagokhoz
- Rétegelt falapok, furnér, tömörfa és lakkozott felületek sorjátlanításához, tisztításához, furnézott bútorelemek sorjátlanításához

| Méretük mm  | Szemcsézet | Eladási egység | Rendelési szám |
|---|------------|----------------|----------------|
| <b>Tépőzárás csiszolólapok, 100 x 150 mm, 11 lyuk, 2 részes</b>                   |            |                |                |
|  |            |                |                |
| 100 x 150   | P 40       | 10             | 625603000*     |
| 100 x 150   | P 60       | 10             | 625604000*     |
| 100 x 150   | P 80       | 10             | 625605000*     |
| 100 x 150   | P 100      | 10             | 625606000*     |
| 100 x 150   | P 120      | 10             | 625607000*     |
| 100 x 150   | P 180      | 10             | 625608000*     |
| 100 x 150   | P 240      | 10             | 625609000*     |
| Készlet (egyenként 2 db P 60, P 80, P 120, P 180, P 240)                          |            |                | 625610000*     |

## Tépőzárás csiszolólapok festékhez és lakkhoz, »professional«

- Kiváló minőségű csiszolópapír félig nyitott szórással és magas lehordási teljesítménnyel
- Speciálisan festékek, mindenféle lakk és glettanyag megmunkálásához
- Rétegelt falapok, tömörfa, furnér és lakkozott felületek sorjátlanításához, tisztításához, furnézott bútorelemek sorjátlanításához

| Méretük mm  | Szemcsézet | Eladási egység | Rendelési szám |
|---|------------|----------------|----------------|
| <b>Tépőzárás csiszolólapok, 100 x 150 mm, 11 lyuk, 2 részes</b>                     |            |                |                |
|  |            |                |                |
| 100 x 150   | P 40       | 10             | 625611000*     |
| 100 x 150   | P 60       | 10             | 625612000*     |
| 100 x 150   | P 80       | 10             | 625613000*     |
| 100 x 150   | P 100      | 10             | 625614000*     |
| 100 x 150   | P 120      | 10             | 625615000*     |
| 100 x 150   | P 180      | 10             | 625616000*     |
| 100 x 150   | P 240      | 10             | 625617000*     |
| Készlet (egyenként 2 db P 40, P 80, P 120, P 180, P 240)                            |            |                | 625618000*     |

\* Önkielégítő csomagolás

## Csiszolótalpak

| Perforált csiszolótalpak tépőzárás rögzítéssel                                      |   | Rendelési szám |
|---|---|----------------|
|  | <b>Perforált és tépőzárás csiszolótalpak</b><br>A DS E 170 és DS E 180 háromszögcsiszolóhoz (rendelhető tartozék)<br>Méret saroktól sarokig: 93 mm                        | 624970000*     |
|  | <b>Perforált és tépőzárás csiszolótalpak</b><br>A DSE 280 Intec, a DSE 300 és a DSE 300 Intec háromszögcsiszolóhoz (rendelhető tartozék)<br>Méret saroktól sarokig: 90 mm | 624992000*     |

## Lamellás csiszolók

|  | Rendelési szám |
|--|----------------|
|  <p><b>Lamellás csiszoló</b><br/>DSE 170/ 180/ 280/ 300 háromszögcsiszolókhöz. Az alján tépőzárral. A felső részre felragasztható a mellékelt, tépőzárás öntapadó fólia, melynek köszönhetően felhelyezhető egy tépőzárás csiszolólap is.</p> | 624971000*     |

## Öntapadó fóliák tépőzárral

|   | Rendelési szám |
|---|----------------|
|  <p><b>Öntapadó fólia</b><br/>Öntapadó fólia tépőzárral (tartalékként a 624971000 sz. lamellás csiszolótalpához)</p> | 624972000*     |

## Tépőzárás csiszolólapok háromszögcsiszolókhöz és multifunkciós szerszámhoz

## Tépőzárás csiszolólapok fához és fémhez, »professional« sorozat

- Kiváló minőségű csiszolópapír félig nyitott szórással és magas forgácsolási teljesítménnyel a homogén csiszolási képhez
- Furnérhoz, tömörfához, poliészterhez, acél és nemesacél lemezekhez, nemvas fémekhez, könnyűfémekhez
- Furnézott szekrény elő- és oldallapok csiszolására, olvadóragasztós élekkel ellátott, fóliázott bútordarabok csiszolására, nemesacél lemezek dekorációs csiszolására, vágott lemezek javítására és sorjátlanítására

| Méretük mm  | Szemcsézet | Eladási egység | Rendelési szám |
|---|------------|----------------|----------------|
| <b>Tépőzárás csiszolólapok, 93 x 93 mm, 6 lyukkal</b>                                 |            |                |                |
|  |            |                |                |
| 93 x 93   | P 40       | 5              | 624940000*     |
| 93 x 93   | P 60       | 5              | 624941000*     |
| 93 x 93   | P 80       | 5              | 624942000*     |
| 93 x 93   | P 100      | 5              | 624943000*     |
| 93 x 93   | P 120      | 5              | 624944000*     |
| 93 x 93   | P 180      | 5              | 624945000*     |
| 93 x 93   | P 240      | 5              | 624946000*     |
| 93 x 93   | P 320      | 5              | 624947000*     |
| 93 x 93   | P 40       | 25             | 624980000      |
| 93 x 93   | P 60       | 25             | 624981000      |

| Méret mm                                      | Szemcsézet | Eladási egység | Rendelési szám |
|---|------------|----------------|----------------|
| 93 x 93                                       | P 80       | 25             | 624982000      |
| 93 x 93                                       | P 100      | 25             | 624983000      |
| 93 x 93                                       | P 120      | 25             | 624984000      |
| 93 x 93                                       | P 180      | 25             | 624985000      |
| 93 x 93                                       | P 240      | 25             | 624986000      |
| 93 x 93                                       | P 320      | 25             | 624987000      |
| Készlet (10 db P 60, 10 db P 80, 5 db P 120 ) |            |                | 624988000      |

## Tépőzárás csiszolólapok festékhez és lakkhoz, »professional«

- Kiváló minőségű csiszolópapír félig nyitott szórással és magas lehordási teljesítménnyel
- Speciálisan festékek, mindenféle lakk és glettanyag megmunkálásához
- Furnér, tömörfa, pozdorja és lakkozott felületek sorjátlanításához, tisztításához, furnérozott bútorlevek sorjátlanításához

| Méret mm  | Szemcsézet | Eladási egység | Rendelési szám |
|---|------------|----------------|----------------|
| <b>Tépőzárás csiszolólapok, 93 x 93 mm, 6 lyukkal</b>                             |            |                |                |
|  |            |                |                |
| 93 x 93   | P 40       | 25             | 625681000      |
| 93 x 93   | P 60       | 25             | 625682000      |
| 93 x 93   | P 80       | 25             | 625683000      |
| 93 x 93   | P 100      | 25             | 625684000      |
| 93 x 93   | P 120      | 25             | 625685000      |
| 93 x 93   | P 180      | 25             | 625686000      |
| 93 x 93   | P 240      | 25             | 625687000      |
| 93 x 93   | P 320      | 25             | 625688000      |



## Tépőzárás csiszoló fátolszövetek (vlies), szemcsézet



- Fa strukturálásához (rusztikus megjelenés eléréséhez), fém rozsdátlanításához és lakkok felcsiszolásához (mattításhoz)



| Szemcsézet | Rendelési szám |
|------------|----------------|
| P 100      | 624958000*     |
| P 280      | 624959000*     |



## Tartozékok porelszíváshoz



|   | Rendelési szám |
|---|----------------|
|  <b>10 db porszűrő</b><br>A DSE 300 Intec és DSE 280 Intec 624993000 sz. porgyűjtő kazettájához                                   | 624995000*     |
|  <b>elszívócsonk</b><br>■ A DSE 300/ DSE 300 Intec és a DSE 280 Intec külső elszívásához  | 624994000*     |
|  <b>Átalakító idom, 30/35 mm</b><br>■ A 35 mm csatlakozóátmérőjű szívócső 30 mm átmérőjű elszívócsokra történő csatlakoztatásához | 624996000      |

\* Önkiszolgáló csomagolás

| Porzsáktartók   | Rendelési szám |
|---|----------------|
|  <b>Porzsáktartó, komplett</b><br>Tartalékként 1 db porzsákkal<br>alkalmazható a következő vibrációs csiszolóhoz / multicisztólóhoz: Sr 356, Sr E 357, Sr 358, Sr E 359<br>alkalmazható a következő excentercsiszolóhoz: SX E 425, SX E 425 XL, SX E 450 Duo | 631289000*     |

| Porzsák (papír)   | Rendelési szám |
|---|----------------|
|  <b>Porzsák</b><br>A 631385000 sz. porzsáktartó nélkül, tartalékként, 5 db-os csomagban<br>alkalmazható a következő vibrációs csiszolóhoz / multicisztólóhoz: Sr 226, Sr E 227, Sr 216, Sr E 217, Sr 326, Sr E 327, Sr 328, Sr E 329<br>alkalmazható a következő excentercsiszolóhoz: SX E 125 | 631286000*     |
|  <b>Porzsák</b><br>631289000 sz. porzsáktartó nélkül, tartalékként, 5 db-os csomagban<br>alkalmazható a következő vibrációs csiszolóhoz / multicisztólóhoz: Sr 356, Sr E 357, Sr 358, Sr E 359<br>alkalmazható a következő excentercsiszolóhoz: SX E 425, SX E 425 XL, SX E 450 Duo            | 631288000*     |

| Porzsákok   | Rendelési szám |
|---|----------------|
|  <b>Textil porzsák</b><br>Csatlakozóidommal, a porelszívásra alkalmas Metabo vibrációs csiszolókhöz. A géphez mellékelt porzsáktartó helyett használható.<br>alkalmazható a következő vibrációs csiszolóhoz / multicisztólóhoz: Sr 226, Sr E 227, Sr 216, Sr E 217, Sr 326, Sr E 327, Sr 328, Sr E 329<br>alkalmazható a következő excentercsiszolóhoz: SX E 125 | 631235000*     |
|  <b>Szövet porzsák</b><br>Könnyen kiüríthető szövet porzsák a porszívó nélküli munkavégzéshez<br>alkalmazható a következő vibrációs csiszolóhoz / multicisztólóhoz: SR 2185, SRE 3185<br>alkalmazható a következő excentercsiszolóhoz: SXE 3125, SXE 3150  | 631287000*     |
|  <b>Textil porzsák</b><br>A szállított papír porzsák (631288000) helyett használható a porzsáktartóba (631289000) helyezve<br>alkalmazható a következő vibrációs csiszolóhoz / multicisztólóhoz: Sr 356, Sr E 357, Sr 358, Sr E 359<br>alkalmazható a következő excentercsiszolóhoz: SX E 425, SX E 425 XL, SX E 450 Duo   | 631758000*     |

| Porgyújtó kazetták   |  | Rendelési szám |
|--|--|----------------|
|  | <b>Porgyújtó kazetta</b><br>631980000 sz. redős szűrővel a többszöri tisztításhoz<br>alkalmazható a következő vibrációs csiszolókhöz / multiciszolókhöz: Sr 4350 TurboTec, SRE 4351 TurboTec   | 625598000*     |
|  | <b>Porgyújtó kazetta</b><br>631980000 sz. redős szűrővel a többszöri tisztításhoz<br>alkalmazható a következő excentercsiszolókhöz: SXE 425 TurboTec, SXE 450 TurboTec   | 625599000*     |
|  | <b>Porgyújtó kazetta</b><br>Porgyújtó kazetta 625602000 sz. porszűrővel együtt<br>alkalmazható a következő vibrációs csiszolókhöz / multiciszolókhöz: FMS 200 Intec, FSR 200 Intec<br>alkalmazható a következő excentercsiszolókhöz: FSX 200 Intec   | 625601000*     |
|  | <b>Porgyújtó kazetta</b><br>631980000 sz. redős szűrővel a többszöri tisztításhoz<br>Az SR 10-23 Intec és az SXE 325 Intec szállítási terjedelme tartalmazza<br>alkalmazható a következő vibrációs csiszolókhöz / multiciszolókhöz: SR 10-23, SR 10-23 Intec, SR 20-23, SR 180<br>alkalmazható a következő excentercsiszolókhöz: SXE 325 Intec | 631981000      |

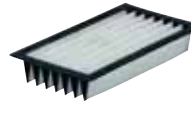

| Redős szűrők   |  | Rendelési szám |
|--|--|----------------|
|  | <b>Redős szűrők</b><br>Redős szűrő poliészterből a 625601000 sz. porgyújtó kazettához<br>alkalmazható a következő vibrációs csiszolókhöz / multiciszolókhöz: FMS 200 Intec, FSR 200 Intec<br>alkalmazható a következő excentercsiszolókhöz: FSX 200 Intec  | 625602000*     |
|  | <b>Redős szűrők</b><br>Poliészter (tartalékként), a 631981000, 625599000, 625598000 sz. porgyújtó kazettákhoz<br>alkalmazható a következő vibrációs csiszolókhöz / multiciszolókhöz: SR 10-23, SR 10-23 Intec, SR 20-23, SRE 4350 TurboTec, SRE 4351 TurboTec, SR 180<br>alkalmazható a következő excentercsiszolókhöz: SXE 425 TurboTec, SXE 450 TurboTec | 631980000*     |

| Csatlakozódombok   |   | Rendelési szám |
|--|---|----------------|
|  | <b>Csatlakozódombok</b><br>■ Csatlakozódomb, átmérő: 35 mm, normál porszívóra történő csatlakoztatáshoz<br>alkalmazható a következő vibrációs csiszolókhöz / multiciszolókhöz: FMS 200 Intec, FSR 200 Intec<br>alkalmazható a következő excentercsiszolókhöz: FSX 200 Intec | 626996000*     |

## Csiszolószalagok szalagcsiszolókhöz

## Csiszolószalagok fához és fémhez, »professional« sorozat

- Kiváló minőségű csiszolópapír sűrű szórással, magas forgácsolási teljesítménnyel
- Furnérhoz, tömörfához, poliészterhez, acél és nemesacél lemezekhez, nemvas fémekhez, könnyűfémekhez
- Furnérozott szekrény elő- és oldallapok csiszolására, olvadóragasztós élfóliázott bútordarabok csiszolására, vágott lemezek stb. javítására és sorjátlanítására



|   | Méreték mm                            | Szemcsézet | Eladási egység | Rendelési szám |
|---|---------------------------------------|------------|----------------|----------------|
|    | <b>Csiszolószalagok 75 x 533 mm</b>   |            |                |                |
|   | 75 x 533                              | P 40       | 3              | 631001000*     |
|   | 75 x 533                              | P 60       | 3              | 631002000*     |
|   | 75 x 533                              | P 80       | 3              | 631003000*     |
|   | 75 x 533                              | P 100      | 3              | 631004000*     |
|   | 75 x 533                              | P 120      | 3              | 631005000*     |
|   | 75 x 533                              | P 180      | 3              | 631006000*     |
|   | 75 x 533                              | P 240      | 3              | 631007000*     |
|   | 75 x 533                              | P 320      | 3              | 631008000*     |
|   | 75 x 533                              | P 40       | 10             | 625929000*     |
|   | 75 x 533                              | P 60       | 10             | 625930000*     |
|   | 75 x 533                              | P 80       | 10             | 625931000*     |
|    | <b>Csiszolószalagok 75 x 575 mm</b>   |            |                |                |
|   | 75 x 575                              | P 40       | 3              | 625940000*     |
|   | 75 x 575                              | P 60       | 3              | 625941000*     |
|   | 75 x 575                              | P 80       | 3              | 625942000*     |
|   | 75 x 575                              | P 100      | 3              | 625943000*     |
|   | 75 x 575                              | P 120      | 3              | 625944000*     |
|  | <b>Csiszolószalagok 180 x 1550 mm</b> |            |                |                |
|   | 180 x 1.550                           | P 60       | 2              | 631190000      |
|   | 180 x 1.550                           | P 80       | 2              | 631191000      |
|   | 180 x 1.550                           | P 100      | 2              | 631192000      |
|   | 180 x 1.550                           | P 150      | 2              | 631193000      |
|   | 180 x 1.550                           | P 80       | 2              | 631195000      |

## Csiszolószalag készletek

## Csiszolószalag készletek fához és fémhez, »professional« sorozat

|  | Rendelési szám |
|--|----------------|
|  <b>3 csiszolószalag</b><br>Készlet (egyenként 1 db P60, P80, P100)<br>Méretük: 75 x 533 mm | 625928000*     |

## További tartozékok szalagcsiszolókhöz

|  | Rendelési szám |
|--|----------------|
|  <b>Csiszolószalag alátétek</b><br>Grafitbevonatos szövetből; alkalmazható a Ba E 1075 típusúhoz<br>Csomagolási egység: 2   | 631034000*     |
|  <b>Csiszolószalag alátétek</b><br>Grafitbevonatos síkos szövetből; granulált kivittel; méret 84 x 160 mm; alkalmazható a BAE 75 típusúhoz<br>Csomagolási egység: 2 | 631114000*     |



# Hosszúnyakú csiszolók: a könnyedség találkozása a flexibilitással.

Gyorsabban, kényelmesebben, tisztábban: ezek az Ön által támasztott követelmények a falak és mennyezetek csiszolásánál. Akár peremhez közeli csiszolás, akár optimális elszívás – az új hosszúnyakú csiszolóink kiválóan teljesítik az összes kritériumot. Ezzel Ön könnyebben elérheti célját: a tökéletes simára csiszolást! Az ASR 35 L, M, vagy H ACP-vel és a megfelelő csiszolóanyaggal való rendszerkombinációban optimális munkaeredmények és maximális produktivitás érhető el.



**M-Clean technológia**  
Hatékony porelszívás a házon keresztül tömlő nélkül a csiszolófej maximális flexibilitása érdekében

**Optimális egyensúly**  
a munkavégzés során, mert a gép súlypontja nem a fejrészen van

**Elforgatható csiszolófej**  
a peremhez közeli munkavégzéshez

**Optimális elszívó eredmények**  
a rugós kefékoszorú segítségével, amely igazodik a felülethez

**Világos LED-fény**  
az egyenetlenségek és barázdák közvetlen felismeréséhez és megmunkálásához



**T-markolat**  
megakadályozza az elszívócső és a vezeték megtörését a gép letámasztásakor

LSV 5-225 Comfort

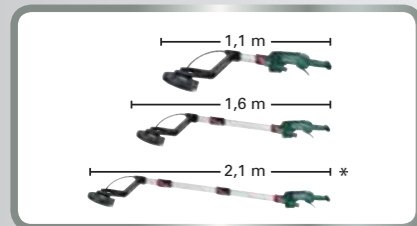

**Változtatható hosszbeállítás (LSV 5-225 Comfort):**  
szerszám nélkül gyorsan és egyszerűen lerövidíthető vagy meghosszabbítható a szűk terekhez vagy a nagy beltérmagasságokhoz  
\*a 626665000 sz. 2,1 m-re hosszabbító tartozékként kapható



**Az LSV 5-225 a mindössze 3,8 kg-os súlyával egy könnyű gép.**



**Maximális produktivitás**  
a megfelelő rendszerrel:  
az ASR 35 L ACP vagy az ASR 35 M ACP elszívóval való kombinációban automatikus szűrőtisztítással és csiszolóanyaggal a széles tartozékprogramból



## Műszaki adatok

|                               | Hosszúnyakú csiszoló LSV 5-225 | Hosszúnyakú csiszoló LSV 5-225 Comfort |
|-------------------------------|--------------------------------|--|
| A csiszolótányér átmérője     | 225 mm                         | 225 mm                                 |
| Üresjárat fordulatszám        | 1.000 - 1.650 /min             | 1.000 - 1.650 /min                     |
| Névleges teljesítményfelvétel | 500 W                          | 500 W                                  |
| Leadott teljesítmény          | 270 W                          | 270 W                                  |
| Lehetséges géphossz           | 1,6 m                          | 1,1 m / 1,6 m / 2,1 m                  |
| Súly hálózati kábel nélkül    | 3,8 kg                         | 4,5 kg                                 |
| Kábelhossz                    | 4 m                            | 4 m                                    |

## Szállítási terjedelem

| Rendelési szám  | 600103 | 600136 |
|---|--------|--------|
| Csiszolótányér (nagyon puha)  | ■      | ■      |
| Tépőzáras csiszolólapok többszörös perforálással készlet (egyenként 1 db P80, P100, P120, P150) | ■      | ■      |
| Flexibilis tengely (rendelhető tartozék)  | ■      | ■      |
| Csatlakozó karmantyú  | ■      | ■      |
| Imbuszkulcs   | ■      | ■      |
| Szerszámotáska  | ■      | ■      |
| Hosszabbító   | ■      | ■      |
| Műanyag hordtáska   | ■      | ■      |

## A termék előnyei

- Kis súly az erőt kímélő munkavégzés érdekében folyamatos alkalmazás során
- Bekapcsolható LED-fény az egyenetlenségek és barázdák közvetlen felismeréséhez és megmunkálásához
- Változtatható hosszbeállítás: szerszám nélkül gyorsan és egyszerűen lerövidíthető vagy meghosszabbítható a szűk helyekhez vagy nagy belmagassághoz
- 2,1 m-es teljes hossza bővíthető a kiegészítő hosszabbító segítségével (külön rendelhető tartozék)
- A lealapozott glettel felületek kényelmes csiszolásához falon és mennyezeten
- Optimális egyensúly a munkavégzés során, mert a gép súlypontja nem a fejrészen van
- M-Clean technológia: hatékony porelszívás a házon keresztül tömlő nélkül a csiszolófej maximális flexibilitása érdekében
- A peremek és átmenetek szélközeli csiszolása - időtakarékos és hatékony
- A flexibilis csiszolófej ideálisan igazodik a felülethez a jó munkaeredmény érdekében
- Optimális elszívási eredmények a rugós kefékoszorú segítségével, amely igazodik a felülethez
- Vario-Constamatic (VC) teljes hullámú elektronika az anyaghoz illő fordulatszámmal való munkavégzéshez, amely terhelés mellett is megközelítőleg konstans marad
- Ergonomikusan kialakított markolatcső alumíniumból és T-markolati idom a kényelmes tartás érdekében a legkülönbözőbb helyzetekben
- Egyszerűen, gyorsan és szerszám nélkül kicserélhető tengely közvetlenül az építkezésen igény esetén
- A gép lehelyezése a tömlő vagy a vezeték megtörése nélkül
- Széles körű csiszolóanyag program minden alkalmazáshoz

## Rendszertartozékok

Tartozék → 362

Elszívó rendszerek → 453

## Melyik csiszolóanyag milyen alkalmazásra?

|   | Tépőzárás csiszolólapok, »professional« sorozat, többszörös perforálással | Tépőzárás csiszolólapok, »professional« sorozat, sztearát bevonattal | Csiszolórács | Tépőzárás csiszolólapok, »professional« sorozat, SIC | Csiszoló vlies (fátyolszövet) | Csiszolótányér, puha, 225 mm-es átmérő, rendelési szám: 626662000 | Csiszolótányér, kemény, 225 mm-es átmérő, rendelési szám: 626661000 |
|---|---|--|--------------|--|-------------------------------|---|---|
| Alkalmazási terület   |   |  |              |  |                               |   |   |
| Simítófugák csiszolása  | ■   | ■  | ■            |  |                               | ■   | ■   |
| Simítófugák csiszolása  | P40 - P120  | P40 - P120   | P80 - P120   |  |                               | puha simító-masszához   | kemény simító-masszához   |
| Teljes simítómasszás felületek csiszolásához                            | ■   | □  | □            |  |                               | ■   | ■   |
| Teljes simítómasszás felületek csiszolásához                            | P80 - P180  | P80 - P180   | P80 - P120   |  |                               | puha simító-masszához   | kemény simító-masszához   |
| Finom felületcsiszolás (kiváló minőségű utó megmunkálásra)              | ■   | ■  |              |  |                               | ■   | ■   |
| Finom felületcsiszolás (kiváló minőségű utó megmunkálásra)              | P180 - P220   | P180 - P220  |              |  |                               |   |   |
| Tapétamaradékok eltávolításához   | ■   | ■  | □            |  |                               | ■   | ■   |
| Tapétamaradékok eltávolításához   | P100 - P180   | P100 - P180  | P100         |  |                               |   |   |
| Régi festékrétegek fel-, ill. lecsiszolásához                           | □   | ■  | ■            |  |                               |   | ■   |
| Régi festékrétegek fel-, ill. lecsiszolásához                           | P40 - P100  | P40 - P100   | P80 - P120   |  |                               |   |   |
| Alapvakolat felcsiszolása   | ■   | ■  | ■            |  |                               |   | ■   |
| Alapvakolat felcsiszolása   | P80 - P100  | P80 - P100   | P80          |  |                               |   |   |
| Szigetelőlapok (pl. sztiropor)/ fugák felcsiszolásához                  |   |  |              | ■  |                               |   | ■   |
| Szigetelőlapok (pl. sztiropor)/ fugák felcsiszolásához                  |   |  |              | P16  |                               |   |   |
| Tapétázott felületek felcsiszolásához (strukturált szerkezetű papírból) |   |  |              | ■  |                               |   | ■   |
| Tapétázott felületek felcsiszolásához (strukturált szerkezetű papírból) |   |  |              | P16  |                               |   |   |
| Régi lakkrétegek felcsiszolásához újra lakkozás előtt                   |   |  |              |  | ■                             | ■   | ■   |
| Régi lakkrétegek felcsiszolásához újra lakkozás előtt                   |   |  |              |  | A100 - A180                   |   |   |

□ Jól alkalmazható ■ Nagyon jól alkalmazható

## Csiszolólapok hosszúnyakú csiszolóhoz

### Tépőzárás csiszolólapok, szilícium-karbid, »professional« sorozat



- Kiváló minőségű szilícium-karbid csiszolópapír olyan felületek felcsiszolásához és érdesítéséhez, mint pl. polisztirol lapok (hungarocell) hőszigeteléshez, valamint nyersrosthöz a folyadék gyorsabb felszívódásához a tapéta eltávolításakor.

| Átmérő mm | Szemcsézet | Eladási egység | Rendelési szám |
|-----------|------------|----------------|----------------|
| 225       | P 16       | 10             | 626640000*     |

### Tépőzárás csiszolólapok simítómasszához, festékhez és lakkhoz, »professional« sorozat

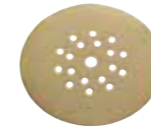

- Kiváló minőségű csiszolópapír nagyon nyitott szórással és magas lehordási teljesítménnyel. 150-es szemcsézettségű sztearát bevonattal.
- Speciálisan a simítópasztás alapozások megmunkálásához gipszkartonozásnál, festékeknel, lakkoknál

| Átmérő mm | Szemcsézet | Eladási egység | Rendelési szám |
|-----------|------------|----------------|----------------|
| 225       | P 40       | 25             | 626641000*     |
| 225       | P 60       | 25             | 626642000*     |
| 225       | P 80       | 25             | 626643000*     |
| 225       | P 100      | 25             | 626644000*     |
| 225       | P 120      | 25             | 626645000*     |
| 225       | P 150      | 25             | 626646000*     |
| 225       | P 180      | 25             | 626647000*     |
| 225       | P 220      | 25             | 626648000*     |

### Tépőzárás csiszolólapok többszörös perforálással simítómasszához, festékhez és lakkhoz, »professional« sorozat



- Kiváló minőségű csiszolópapír, teljes felületen perforált, nagy lehordási teljesítménnyel
- Különösen hatékony elszívás a teljes felületre kiterjedő perforációnak és a speciális tapadó rétegnek köszönhetően a porszegény munkavégzéshez
- A csiszolóanyag eltömődése kisebb fokú, ebből adódóan nagyobb a lehordási teljesítmény és hosszabb az élettartam
- Speciálisan a simítópasztás alapozások megmunkálásához gipszkartonozásnál, festékeknel, lakkoknál

| Átmérő mm | Szemcsézet | Eladási egység | Rendelési szám |
|-----------|------------|----------------|----------------|
| 225       | P 40       | 25             | 626649000      |
| 225       | P 60       | 25             | 626650000      |
| 225       | P 80       | 25             | 626651000      |
| 225       | P 100      | 25             | 626652000      |
| 225       | P 120      | 25             | 626653000      |
| 225       | P 150      | 25             | 626654000      |
| 225       | P 180      | 25             | 626655000      |
| 225       | P 220      | 25             | 626656000      |

## Csiszoló vlies fátyolszövet hosszúnyakú csiszolókhöz



- Alkalmos felcsiszoláshoz, felérdesítéshez, zsirtalanításhoz és felületek mattá tételéhez
- Különösen jól használható lazúrozott fa felületek felcsiszolásához, mint pl. mázas nüt kötésű lambéria, hajópadló

| Átmérő mm | Szemcsézet | Eladási egység | Rendelési szám |
|-----------|------------|----------------|----------------|
| 225       | A 100      | 10             | 626659000      |
| 225       | A 280      | 10             | 626660000      |



## Csiszolórács hosszúnyakú csiszolóhoz





- Speciálisan a glettelések megmunkálásához gipszkartonozásnál
- Alkalmos olyan glettel felületekhez, amelyek még nem keményedtek ki teljesen

| Átmérő mm | Szemcsézet | Eladási egység | Rendelési szám |
|-----------|------------|----------------|----------------|
| 225       | P 80       | 25             | 626657000*     |
| 225       | P 100      | 25             | 626658000*     |
| 225       | P 120      | 25             | 626660000*     |

## További tartozékok hosszúnyakú csiszolókhöz

|   | Rendelési szám |
|---|----------------|
|  <p><b>Csiszolótányér, kemény</b></p> <ul style="list-style-type: none"> <li>■ Különösen jól használható nagy lehordó teljesítményhez</li> </ul> <p>Átmérő: 225 mm<br/>Keménység: kemény<br/>Kivitel: perforált (18 lyuk)</p>   | 626661000*     |
|  <p><b>Csiszolótányér</b></p> <ul style="list-style-type: none"> <li>■ Nagyon puha, flexibilis csiszolótányér, különösen jól használható domború, egyenetlen felületekhez</li> <li>■ A hosszúnyakú csiszoló alaptartozéka</li> </ul> <p>Átmérő: 225 mm<br/>Keménység: nagyon puha<br/>Kivitel: perforált (18 lyuk)</p> | 626662000*     |

|  | Rendelési szám |
|--|----------------|
|  <p><b>Pót kefékoszorú</b></p> <ul style="list-style-type: none"> <li>■ Pót kefékoszorú a hosszúnyakú csiszolóhoz</li> </ul> | 626663000*     |

|   | Rendelési szám |
|---|----------------|
|  <p><b>Rugalmas tengely</b></p> <ul style="list-style-type: none"> <li>■ Pót tengely, a szállítási terjedelem része</li> <li>■ Egyszerűen, gyorsan és szerszám nélkül kicserélhető, közvetlenül az építkezésen</li> </ul> | 626664000*     |

|   | Rendelési szám |
|---|----------------|
|  <p><b>Hosszabbító</b></p> <ul style="list-style-type: none"> <li>■ 2,1 m-es géphosszt tesz lehetővé</li> <li>■ Szerszám nélkül felszerelhető</li> <li>■ Egyszerűen és gyorsan elpakolható a géptáskában</li> <li>■ Hossz: 550 m</li> </ul> | 626665000*     |



| Műszaki adatok                    | Maró- és csiszológépek<br>FME 737 |
|-----------------------------------|-----------------------------------|
| Üresjárat fordulatszám            | 13.000 - 34.000 /min              |
| Névleges teljesítményfelvétel     | 710 W                             |
| Leadott teljesítmény              | 430 W                             |
| Fordulatszám névleges terhelésnél | 24.000 /min                       |
| A befogó patron mérete            | 8 mm                              |
| Súly hálózati kábel nélkül        | 1,4 kg                            |
| Kábelhossz                        | 4 m                               |

| Szállítási terjedelem |        |
|-----------------------|--------|
| Rendelési szám        | 600737 |
| 2 db villáskulcs      | ■      |

## A termék előnyei

- Edzett és köszörült cserélhető befogó patronok a behelyezett szerszámok pontos körfutásához
- Metabo Marathon-Motor szabadalmaztatott porvédelemmel a hosszú élettartam érdekében
- Vario-Constamatic (VC) teljes hullámú elektronika az anyaghoz illő fordulatszámmal való munkavégzéshez, amely terhelés mellett is megközelítőleg konstans marad
- Fordulatszám-előválasztó állítókerék
- Elektronikus túlerhelés elleni védelem a hosszú élettartam érdekében
- Újra elindulás elleni védelem: megakadályozza a véletlen beindulást áramkimaradás után
- A motor elektronikus biztonsági leállítása a betétszerszámok blokkolásakor a biztonságos munkavégzéshez
- Kikapcsoló szénkefék a motor védelmére
- A motor a marófeltéttel (rendelhető tartozék) felsőmaróvá alakítható
- Hajlékony tengelyek meghajtására alkalmas



| Műszaki adatok                    | Felsőmaró<br>OFE 738 |
|-----------------------------------|----------------------|
| Max. emelési magasság             | 50 mm                |
| Üresjárat fordulatszám            | 13.000 - 34.000 /min |
| Névleges teljesítményfelvétel     | 710 W                |
| Leadott teljesítmény              | 430 W                |
| Fordulatszám névleges terhelésnél | 24.000 /min          |
| A befogó patron mérete            | 8 mm                 |
| Súly hálózati kábel nélkül        | 3 kg                 |
| Kábelhossz                        | 4 m                  |

| Szállítási terjedelem  |        |
|------------------------|--------|
| Rendelési szám         | 600738 |
| Párhuzamvezető         | ■      |
| Elszívó-összekötő idom | ■      |
| Villáskulcs            | ■      |

## A termék előnyei

- Stabil és elfordulásbiztos 2-oszlopos vezetés a legnagyobb pontosság érdekében
- Edzett és köszörült cserélhető befogó patronok a behelyezett szerszámok pontos körfutásához
- Orsórögzítés az egyszerű marószerszám csere érdekében
- Metabo Marathon-Motor szabadalmaztatott porvédelemmel a hosszú élettartam érdekében
- Vario-Constamatic (VC) teljes hullámú elektronika az anyaghoz illő fordulatszámmal való munkavégzéshez, amely terhelés mellett is megközelítőleg konstans marad
- Fordulatszám-előválasztó állítókerék
- Újra elindulás elleni védelem: megakadályozza a véletlen beindulást áramkimaradás után
- A motor elektronikus biztonsági leállítása a betétszerszámok blokkolásakor a biztonságos munkavégzéshez
- Alumínium présöntvény talp bevonattal a jobb csúszás érdekében
- Kikapcsoló szénkefék a motor védelmére
- Köztes lappal a vezetősínen (rendelhető tartozék) is használható
- A motor bajonett rögzítése a maró elötétben; ezzel alkalmas hajlékony tengellyel való munkavégzésre
- Elszívási lehetőség egy univerzális porszívó csatlakoztatásával

## Rendszertartozékok

Tartozék → 367

Elszívó rendszerek → 453





## Műszaki adatok

Felsőmaró  
Of E 1229 Signal

|                                   |                     |
|-----------------------------------|---------------------|
| Max. emelési magasság             | 50 mm               |
| Üresjárat fordulatszám            | 5.000 - 25.500 /min |
| Névleges teljesítményfelvétel     | 1.200 W             |
| Leadott teljesítmény              | 780 W               |
| Fordulatszám névleges terhelésnél | 25.500 /min         |
| A befogó patron mérete            | 8 mm                |
| Súly hálózati kábel nélkül        | 3,5 kg              |
| Kábelhossz                        | 4 m                 |

## Szállítási terjedelem

| Rendelési szám                  | 601229 |
|---------------------------------|--------|
| Párhuzamvezető finombeállítóval | ■      |
| Mérőóra a finombeállításhoz     | ■      |
| Elszívó-összekötő idom          | ■      |
| Villáskulcs                     | ■      |

## A termék előnyei

- Mérőóra a marási mélység 0,1 mm-es pontosságú finombeállításához
- Három fokozatú ütköző legfeljebb 3 marási mélység előválasztásához
- Stabil és elfordulásbiztos 2 oszlopos vezetés a legnagyobb pontosság érdekében
- Edzett és köszörült cserélhető befogó patronok a behelyezett szerszámok pontos körfutásához
- Orsórögzítés az egyszerű marószerszám csere érdekében
- Vario-Tacho-Constamatic (VTC) teljes hullámú elektronika az anyaghoz illő fordulatszámmal való munkavégzés érdekében, amely terhelés mellett is konstans marad
- Fordulatszám-előválasztó állítókerék
- Túlterhelés elleni védelem: védi a motort a túlmelegedéstől
- Alumínium présöntvény talp bevonattal a jobb csúszás érdekében
- Kikapcsoló szénkefék a motor védelmére
- Prizmákban megvezetett párhuzamütköző finombeállítással a pontos maráshoz
- Köztes lappal a vezetősínen (rendelhető tartozék) is használható
- Elszívási lehetőség egy univerzális porszívó csatlakoztatásával

## Rendszertartozékok

Tartozék → 367

Elszívó rendszerek → 453

## Befogópatronok

az OFE 738, Of E 1229 Signal, FME 737 típusokhoz



| Befogó furat   | Kivitel | Rendelési szám |
|----------------|---------|----------------|
| 3 mm           | Hatlapú | 631947000*     |
| 1/8" (3,18 mm) | Hatlapú | 631948000*     |
| 6 mm           | Hatlapú | 631945000*     |
| 6 mm           | Kétlapú | 630820000      |
| 8 mm           | Hatlapú | 631946000*     |
| 1/4" (6,35 mm) | Kétlapú | 631949000      |

a következőhöz: Of E 1812



| Befogó furat | Kivitel | Rendelési szám |
|--------------|---------|----------------|
| 8 mm         | Hatlapú | 631567000      |

## Tartozékok következő felsőmarókhoz: OFE 738 és Of E 1229 Signal

|  | Rendelési szám |
|--|----------------|
|  <b>Párhuzamvezető</b> <ul style="list-style-type: none"> <li>■ Párhuzamvezető finombeállítóval az OFE 738 és Of E 1229 Signal (standard felszerelés) felsőmarókhoz</li> </ul>                                    | 631507000      |
|  <b>Vezetőgörgővel ellátott ütközők</b> <ul style="list-style-type: none"> <li>■ az OFE 738 és az Of E 1229 Signal felsőmarók párhuzamvezetőihez illeszthető, ívelt élek marására</li> </ul>                      | 630360000      |
|  <b>Körvezető csapok</b> <ul style="list-style-type: none"> <li>■ Az OFE 738 és az Of E 1229 Signal felsőmarók párhuzamvezetőjébe való beillesztéséhez, körkörös hornyok bemarására és egyéb munkákhoz</li> </ul> | 631504000      |
|  <b>Közbenső lapok</b> <ul style="list-style-type: none"> <li>■ Az OFE 738 és az Of E 1229 Signal felsőmarók talpára csavarozható, különösen alkalmas illeszkedő marások végzésére.</li> </ul>                    | 631503000      |
|  <b>Körvezetők</b> <ul style="list-style-type: none"> <li>■ Kerek nyílások, kerek hornyok, kerekített nútok marására és hasonló munkákra, legnagyobb körátmérő: 350 mm</li> </ul>                                 | 631505000      |

## Másoló karimák



- Betűk stb. marásához egy, a munkadarabra felfogatott sablon alapján

| Átmérő mm | Rendelési szám |
|-----------|----------------|
| 9         | 630105000      |
| 11        | 630106000      |
| 17        | 630118000      |
| 24        | 630119000      |
| 27        | 630120000      |
| 30        | 630121000      |

\* Önkiszolgáló csomagolás

| Vezetősínek  |  | Rendelési szám |
|--|--|----------------|
|  | <b>Vezetősínek</b> <ul style="list-style-type: none"> <li>Stabil, eloxált alumínium profil</li> <li>Csúszásmentes bevonat a biztos fekvés és a munkadarabok karcolás elleni védelme érdekében</li> <li>Pontosan beállítható vezetővonalzó</li> </ul> <p>használható a következőkhöz: Metabo szúrófűrészekhez, kézi körfűrészekhez, valamint OFE 738 és Of E 1229 Signal felsőmarókhöz (megfelelő tartozékok használata esetén); KSE 55 FS, KSE 55 Varío Plus, KS 66 Plus, KSE 68 Plus közvetlenül használható; a CED 125 Plus daraboló-elszívó burához is használható sarokcsiszolóval együtt<br/>Teljes hossz: 1.500 mm</p> | 631213000      |

| Vezető berendezés  |  | Rendelési szám |
|--|--|----------------|
|  | <b>Vezető berendezés</b> <ul style="list-style-type: none"> <li>Lehetővé teszi az OFE 738 és Of E 1229 Signal felsőmarókkal végzett, Metabo vezetősín melletti marást</li> </ul> <p>Ezekhez a munkákhoz a 631503000 sz. közteslapot a felsőmaró talpára kell felszerelni</p> | 631248000      |

## További tartozék a maró és csiszológomotorhoz

| Marófeltét   |  | Rendelési szám |
|--|--|----------------|
|  | <b>Marófeltét</b> <ul style="list-style-type: none"> <li>A marófeltéttel az FME 737 maró- és csiszológomotor felsőmaróvá alakítható</li> </ul> | 631501000      |

| Flexibilis tengelyek   |  | Rendelési szám |
|--|--|----------------|
|  | <b>Flexibilis tengely, 27609</b> <ul style="list-style-type: none"> <li>Alkalmazható kizárólag 20.000 és 30.000/min közötti fordulatszám-tartományban</li> <li>Mindkét oldalon golyócsapágyazással</li> <li>Marókhöz, csiszolócsapokhoz, lamellás csiszolókerekekhez, stb. 6 mm-es szárátmérővel. Cserélhető befogó hüvely a 3 mm-es szárátmérőjű betétszerszámokhoz, tartozékként (630715000) kapható</li> <li>6 mm-es hajtócsapok a hajlékony tengely rögzítéséhez a hmgajtógép befogó furatán. Amennyiben a hajtógép befogó furat mérete nem 6 mm, ki kell cserélni a hajtógép befogó hüvelyét. 6 mm-es befogó patronra, tartozékként (631945000) kapható</li> </ul> <p>alkalmazható a következő felsőmaróhoz: FME 737<br/>alkalmazható a következő egyenescsiszolókhöz: G 500, GE 700, GE 710 Compact, GE 710 Plus<br/>Hossz: 1,3 m<br/>Meghajtócsap: 6 mm<br/>Befogó furat: 6 mm<br/>Súly: 0,8 kg</p> | 627609000*     |

|   |  | Rendelési szám |
|---|--|----------------|
|  | <b>Flexibilis tengely, 30980</b> <ul style="list-style-type: none"> <li>alkalmazható kizárólag 7.500-30.000 /min terjedő fordulatszám-tartományban</li> <li>Mindkét oldalon golyócsapágyazással</li> <li>Marókhöz, csiszolócsapokhoz, lamellás csiszolókerekekhez, stb. 8 mm-es szárátmérővel. Cserélhető befogó hüvely a 6 mm-es szárátmérőjű betétszerszámokhoz (630977000) és 3 mm-es szárátmérőjű betétszerszámokhoz (630976000) tartozékként kapható</li> <li>8 mm-es hajtócsapok a hajlékony tengely rögzítéséhez a megajtógép befogó furatán. Amennyiben a hajtógép befogó furatának mérete nem 8 mm, ki kell cserélni a hajtógép befogó hüvelyét. 6 mm-es befogó patronra, tartozékként (631945000) kapható</li> </ul> <p>alkalmazható a következő felsőmaróhoz: FME 737<br/>alkalmazható a következő egyenescsiszolókhöz: G 500, GE 700, GE 900 Plus, GE 710 Compact, GE 710 Plus, GE 950 G Plus<br/>Hossz: 1,3 m<br/>Hajtócsap: 8 mm<br/>Befogó furat: 8 mm<br/>Súly: 0,8 kg</p> | 630980000*     |

| Tartozékok flexibilis tengelyekhez |  |                |
|------------------------------------|--|----------------|
| Befogó furat                       |  | Rendelési szám |
|                                    | <b>Befogó hüvelyek flexibilis tengelyhez 630980000</b> <ul style="list-style-type: none"> <li>A HM-marók, csiszolócsapok, stb. flexibilis tengelyen való rögzítéséhez</li> </ul> |                |
| 3 mm                               |  | 630976000      |
| 6 mm                               |  | 630977000      |
| 8 mm                               |  | 630979000      |
|                                    | <b>Befogó hüvelyek flexibilis tengelyhez 627609000</b> <ul style="list-style-type: none"> <li>A HM-marók, csiszolócsapok, stb. flexibilis tengelyen való rögzítéséhez</li> </ul> |                |
| 6 mm                               |  | 630714000      |
| 3 mm                               |  | 630715000      |

| Befogó bak  |  | Rendelési szám |
|---|--|----------------|
|  | <b>Befogó bak</b> <ul style="list-style-type: none"> <li>Fúrók és ütvefúrók, valamint egyenescsiszolók és felsőmaró motorok biztonságos rögzítéséhez a hajlékony tengellyel való munkavégzéshez. A befogó nyílás áterője: 43 mm. A szorítóbilincs (627107000) a biztonságos rögzítést szolgálja</li> </ul> | 627354000*     |

| Szorító bilincsek   |  | Rendelési szám |
|---|--|----------------|
|  | <b>Szorító bilincsek</b> <ul style="list-style-type: none"> <li>A biztonságos rögzítéshez a munkaasztalon</li> </ul> | 627107000*     |

\* Önkiszolgáló csomagolás



| Műszaki adatok                    | Lakkmaró<br>LF 724 S |
|-----------------------------------|----------------------|
| Forgatónyomaték                   | 2 Nm                 |
| Marási kör                        | 80 mm                |
| Legnagyobb falcmélység            | korlátlan            |
| Oldalsó marási magasság           | 28 mm                |
| Tengelyirányú marási mélység      | 0 - 0,3 mm           |
| Radiális marásmélység             | 0,15 mm              |
| Névleges teljesítményfelvétel     | 710 W                |
| Leadott teljesítmény              | 430 W                |
| Üresjárat fordulatszám            | 10.000 /min          |
| Fordulatszám névleges terhelésnél | 6.700 /min           |
| Súly hálózati kábel nélkül        | 2,4 kg               |
| Kábelhossz                        | 4 m                  |

#### Szállítási terjedelem

| Rendelési szám          | 600724 |
|-------------------------|--------|
| 4 db keményfém váltókés | ■      |
| Elszívó-összekötő idom  | ■      |
| Pontozó fogantyúval     | ■      |
| Kombinált kulcs         | ■      |
| Műanyag hordtáska       | ■      |

#### A termék előnyei

- Csak a Metabo-tól: a probléma megoldása a renoválási munkáknál. Akár 70%-os időnyereség a szokványos munkamódszerekkel szemben
- Festékek és lakkok környezetbarát eltávolítására sik felfelületekről, mint falépcsőkről, ajtókról és ablakokról
- Kezeletlen fa megmunkálására alkalmas
- Az oldalsó késeknek köszönhetően falcok megmunkálására is alkalmas
- A fogásmélység fokozatmentes beállítása
- Alumínium présöntvény hajtóműház az optimális hőelvezetéshez és a hosszú élettartamhoz
- Keményfém fordítható kés mind a négyoldalán használható a hosszú élettartam érdekében
- Elszívási lehetőség egy univerzális porszívó csatlakoztatásával

#### Rendszertartozékok

Tartozék → 372

Elszívó rendszerek → 453

# 18 V



| Műszaki adatok                 | Akkus gyalu<br>HO 18 LTX 20-82 |
|--------------------------------|--------------------------------|
| Akkuegység típusa              | Li-Ion / LiHD                  |
| Akkuegység feszültsége         | 18 V                           |
| Gyalulási szélesség            | 82 mm                          |
| Gyalulási mélység, beállítható | 0 - 2,0 mm                     |
| Legnagyobb falcmélység         | 9 mm                           |
| Üresjárat fordulatszám         | 16.000 /min                    |
| Gyalutalp hossza               | 295 mm                         |
| Súly (akkuegységgel)           | 3,5 kg                         |

#### Szállítási terjedelem

| Rendelési szám                         | 602082 |
|--|--------|
| 1 készlet váltó gyalukés               | ■      |
| Párhuzamvezető                         | ■      |
| Beállító vonalzó                       | ■      |
| Forgácskidobó adapter                  | ■      |
| Szövet porzsák                         | ■      |
| 2 db Li-Power akkuegység (18 V/4,0 Ah) | ■      |
| Töltő - ASC 30-36 V »AIR COOLED«       | ■      |

#### A termék előnyei

- Könnyű, könnyen kezelhető akkus gyalu gyaluláshoz, peremezéshez és élettöréshez
- Fokozatmentesen állítható gyalulási mélység és falcmélység
- Síkmaróval megmunkált gyalutalp alumínium présöntvényből V-horonnyal az egyszerű él letöréshez
- Párhuzamütköző a gyalu pontos vezetéséhez
- Csúszásmentes puha felületű markolat
- Elszívási lehetőség egy univerzális porszívó csatlakoztatásával
- Lehajlítható forgácskidobó adapter a gyalult forgács ellenőrzött elvezetése érdekében
- Könnyen kiüríthető szövet porzsák a porszívó nélküli munkavégzéshez
- Kengyel a gyalutalpon a gép leállításához és a munkadarab védelme érdekében
- Robusztus keményfém megfordítható gyalukés, egyszerű késcsere
- Lágymű indítás és túlterhelés elleni védelem a motor és a hajtómű hosszú élettartamához

#### Rendszertartozékok

Tartozék → 372

Akkuegységek → 72

| Műszaki adatok                    | Gyalu<br>HO 26-82 |
|-----------------------------------|-------------------|
| Gyalulási szélesség               | 82 mm             |
| Gyalulási mélység, beállítható    | 0 - 2,6 mm        |
| Legnagyobb falcmélység            | 9 mm              |
| Üresjárat fordulatszám            | 17.000 /min       |
| Névleges teljesítményfelvétel     | 620 W             |
| Leadott teljesítmény              | 360 W             |
| Fordulatszám névleges terhelésnél | 11.200 /min       |
| Gyalutalp hossza                  | 295 mm            |
| Súly hálózati kábel nélkül        | 2,7 kg            |
| Kábelhossz                        | 4 m               |

#### Szállítási terjedelem

| Rendelési szám           | 602682 |
|--------------------------|--------|
| 1 készlet váltó gyalukés | ■      |
| Párhuzamvezető           | ■      |
| Beállító műszer          | ■      |
| Elszívó-összekötő idom   | ■      |
| Forgácskidobó adapter    | ■      |
| Szövet porzsák           | ■      |
| Imbuszkulcs              | ■      |

#### A termék előnyei

- Könnyű, könnyen kezelhető univerzális gyalu gyaluláshoz, Falzen und Anfasen
- Fokozatmentesen állítható gyalulási mélység és falcmélység
- Síkmaróval megmunkált gyalutalp alumínium présöntvényből V-horonnyal az egyszerű él letöréshez
- Párhuzamütköző a gyalu pontos vezetéséhez
- Csúszásmentes puha felületű markolat
- Elszívási lehetőség egy univerzális porszívó csatlakoztatásával
- Lehajlítható forgácskidobó adapter a gyalult forgács ellenőrzött elvezetése érdekében
- Könnyen kiüríthető szövet porzsák a porszívó nélküli munkavégzéshez
- Kengyel a gyalutalpon a gép leállításához és a munkadarab védelme érdekében
- Robusztus keményfém megfordítható gyalukés, egyszerű késcsere

Elszívó rendszerek → 453



## Tartozékok lakkmaróhoz

### Keményfém váltókések



- Kiváló teljesítményű keményfém a hosszú élettartam és az egyenletes csiszolási kép érdekében

| Eladási egység | Rendelési szám |
|----------------|----------------|
| 4              | 631720000*     |
| 10             | 631660000*     |

### Szívócső



#### Szívócső

- Bajonettzáras csatlakozóidommal és gumi csatlakozóidommal (belső átmérő: 30 mm, külső átmérő: 35 mm)  
Csatlakozóidom-átmérő: 58/35 mm  
Csőhossz: 3,5 m  
Szívótömlő-átmérő: 27 mm

Rendelési szám

631938000

## Tartozékok gyaluhoz

### Keményfém váltó gyalukés



#### Keményfém váltó gyalukés

- Tartalma 2 db keményfém váltó gyalukés, alkalmazható a következőkhöz: HO 18 LTX 20-82, HO 26-82, HO 0882

Rendelési szám

630282000\*



#### Keményfém váltó gyalukés

- Tartalma 10 db keményfém váltó gyalukés, alkalmazható a következőkhöz: HO 18 LTX 20-82, HO 26-82, HO 0882

Rendelési szám

630272000

### További tartozékok gyaluhoz



#### Tartóállvány gyaluhoz

- A gyalu telepített felhasználásához (egyengető gyaluként)
- 627107000 sz. szorító kengyel a tartóállvány munkaasztalra történő biztos rögzítésére alkalmazható a következőkhöz: HO 0882

Rendelési szám

631599000\*



#### Befogó bilincsek

- A biztonságos rögzítéshez a munkaasztalon

Rendelési szám

627107000\*



# Fűrészelés

18 V



| Műszaki adatok            | Akkus kézi körfűrész<br>KS 18 LTX 57 |
|---------------------------|--------------------------------------|
| Akkuegység típusa         | Li-Ion / LiHD                        |
| Akkuegység feszültsége    | 18 V                                 |
| Döntési tartománytól-ig   | 0 °/+ 50 °                           |
| Vágásmélység, beállítható | 0 - 57 mm                            |
| Max. vágásmélység 90°-on  | 57 mm                                |
| Max. vágásmélység 45°-on  | 43 mm                                |
| Fűrészlapátmérő x furat   | Ø 165 x 20 mm                        |
| Üresjárat fordulatszám    | 4.600 /min                           |
| Max. vágási sebesség      | 40 m/s                               |
| Súly (akkuegységgel)      | 3,7 kg                               |

**Szállítási terjedelem**

| Rendelési szám                      | 601857 |
|-------------------------------------|--------|
| Keményfém körfűrészlap (18 fog)     | ■      |
| Párhuzamvezető                      | ■      |
| Imbuszkulcs                         | ■      |
| 2 db LiHD akkuegység (18 V/8,0 Ah)  | ■      |
| Töltő - ASC 30-36 V<br>»AIR COOLED« | ■      |
| MetaLoc hordtáska                   | ■      |
| MetaLoc kofferbetét                 | ■      |

Különböző felszereltségű változatokat a Metabo árlistában és az interneten találhat

**A termék előnyei**

- Nagy áthúzerejű, könnyű akkus kézi körfűrész az építkezésen való univerzális alkalmazáshoz
- Alumínium alaplap közvetlenül alkalmazható a Metabo és egyéb gyártók vezetősínein
- A kifizési fék különösen gyorsan lefékezi a fűrészlapot és növeli a biztonságot
- Szögpontos ferde vágások 50°-ig, praktikus reteszelési ponttal 45°-nál
- 0°-os állás utánállítható a lehető legnagyobb vágáspontosság érdekében
- Jól látható vágásjelző a jelölés utáni vágáshoz
- Kézifogantyú csúszásmentes puha felülettel a biztonságos vezetéshez
- Elszívási lehetőség egy univerzális porszívó csatlakoztatásával
- Akkuegységek a töltésszint ellenőrzését szolgáló kapacitáskijelzővel

**Rendszertartozékok**

- Tartozék → 378 | Akkuegységek → 72 | Elszívó rendszerek → 453



| Műszaki adatok                    | Kézi körfűrész<br>KS 55 | Kézi körfűrész<br>KS 55 FS |
|-----------------------------------|-------------------------|----------------------------|
| Névleges teljesítményfelvétel     | 1.200 W                 | 1.200 W                    |
| Leadott teljesítmény              | 670 W                   | 670 W                      |
| Max. vágásmélység 90°-on          | 55 mm                   | 55 mm                      |
| Max. vágásmélység 45°-on          | 39 mm                   | 39 mm                      |
| Fűrészlapátmérő x furat           | Ø 160 x 20 mm           | Ø 160 x 20 mm              |
| Döntési tartománytól-ig           | 0 °/+ 47 °              | 0 °/+ 47 °                 |
| Üresjárat fordulatszám            | 5.600 /min              | 5.600 /min                 |
| Fordulatszám névleges terhelésnél | 4.400 /min              | 4.400 /min                 |
| Max. vágási sebesség              | 47 m/s                  | 47 m/s                     |
| Forgatónyomaték                   | 5 Nm                    | 5 Nm                       |
| Súly hálózati kábel nélkül        | 4 kg                    | 4 kg                       |
| Kábelhossz                        | 4 m                     | 4 m                        |

**Szállítási terjedelem**

| Rendelési szám                  | 600855 | 600955 |
|---------------------------------|--------|--------|
| Keményfém körfűrészlap (18 fog) | ■      | ■      |
| Párhuzamvezető                  | ■      | ■      |
| Elszívó-összekötő közdarab      | ■      | ■      |
| Imbuszkulcs                     | ■      | ■      |

Különböző felszereltségű változatokat a Metabo árlistában és az interneten találhat

**A termék előnyei**

- Könnyű, kompakt kézi körfűrész az építkezésen való univerzális alkalmazáshoz
- Robusztus kézi körfűrész, közvetlenül használható a Metabo vezetősínnel és egyéb gyártók sineivel
- Könnyű vezetőasztal alumínium présöntvényből
- A gép finom beállítása szerszám nélkül is lehetséges a vezetősínbe helyezéskor
- Csúszásmentes puha felületű markolat
- Jól látható vágásjelző a jelölés utáni vágáshoz
- 0°-os állás utánállítható a lehető legnagyobb vágáspontosság érdekében
- Elszívási lehetőség egy univerzális porszívó csatlakoztatásával

**Rendszertartozékok**

- Tartozék → 378 | Elszívó rendszerek → 453



| Műszaki adatok                    | Merülő és kézi körfűrész<br>KSE 55 Vatio Plus |
|-----------------------------------|---|
| Névleges teljesítményfelvétel     | 1.200 W                                       |
| Leadott teljesítmény              | 700 W   |
| Max. vágásmélység 90°-on          | 55 mm   |
| Max. vágásmélység 45°-on          | 40 mm   |
| Fűrészlapátmérő x furat           | Ø 160 x 20 mm                                 |
| Döntési tartománytól-ig           | 0 °/+ 45 °                                    |
| Üresjárat fordulatszám            | 2.000 - 5.200 /min                            |
| Fordulatszám névleges terhelésnél | 5.200 /min                                    |
| Max. vágási sebesség              | 44 m/s  |
| Forgatónyomaték                   | 5 Nm  |
| Súly hálózati kábel nélkül        | 3,7 kg  |
| Kábelhossz                        | 4 m   |

**Szállítási terjedelem**

| Rendelési szám                  | 601204 |
|---------------------------------|--------|
| Keményfém körfűrészlap (42 fog) | ■      |
| Párhuzamvezető                  | ■      |
| Elszívó-összekötő közdarab      | ■      |
| Imbuszkulcs                     | ■      |

Különböző felszereltségű változatokat a Metabo árlistában és az interneten találhat

**A termék előnyei**

- Kombinált merülő és kézi körfűrész - két teljes értékű funkció egy gépben
- Metabo S-automatic biztonsági kuplung: a hajtómű mechanikus szétkapcsolása a fűrészlap blokkolásakor a biztonságos munkavégzés érdekében
- Kényelmes fűrészlapcsere a lengőbúra és az orsóreteszelés egyidejű működtetésének köszönhetően
- Különösen könnyű a magnézium présöntvényből készült hajtóműháznak és vezetőasztalnak köszönhetően
- Csúszásmentes puha felületű markolat
- Falhoz közeli vágás is lehetséges
- A pontos, kettős megvezetésű alumínium párhuzamütköző megkönnyíti a leszábo vágást
- Jól látható vágásjelző a jelölés utáni vágáshoz
- 0°-os állás utánállítható a lehető legnagyobb vágáspontosság érdekében
- Vario-Tacho-Constamatic (VTC) teljes hullámú elektronika az anyaghoz illő fordulatszámmal való munkavégzés érdekében, amely terhelés mellett is konstans marad
- Túlterhelés elleni védelem: védi a motort a túlmelegedéstől
- Elszívási lehetőség egy univerzális porszívó csatlakoztatásával
- Irányítható forgácskidobó az elforgatható elszívócsonknak köszönhetően
- Kikapcsoló szénkefék a motor védelmére
- A gép finom beállítása szerszám nélkül is lehetséges a vezetősínbe helyezéskor

**Rendszertartozékok**

Tartozék ➔ 378 | Elszívó rendszerek ➔ 453



| Műszaki adatok                    | Kézi körfűrész<br>KS 66 | Kézi körfűrész<br>KS 66 Plus | Kézi körfűrész<br>KSE 68 Plus |
|-----------------------------------|-------------------------|------------------------------|-------------------------------|
| Névleges teljesítményfelvétel     | 1.400 W                 | 1.400 W                      | 1.600 W                       |
| Leadott teljesítmény              | 800 W                   | 800 W                        | 850 W                         |
| Max. vágásmélység 90°-on          | 66 mm                   | 66 mm                        | 68 mm                         |
| Max. vágásmélység 45°-on          | 47 mm                   | 47 mm                        | 48 mm                         |
| Fűrészlapátmérő x furat           | Ø 190 x 30 mm           | Ø 190 x 30 mm                | Ø 190 x 30 mm                 |
| Döntési tartománytól-ig           | 0 °/+ 45 °              | 0 °/+ 45 °                   | 0 °/+ 45 °                    |
| Üresjárat fordulatszám            | 4.200 /min              | 4.200 /min                   | 2.000 - 4.200 /min            |
| Fordulatszám névleges terhelésnél | 3.200 /min              | 3.200 /min                   | 4.200 /min                    |
| Max. vágási sebesség              | 42 m/s                  | 42 m/s                       | 42 m/s                        |
| Forgatónyomaték                   | 9 Nm                    | 9 Nm                         | 11 Nm                         |
| Súly hálózati kábel nélkül        | 5,5 kg                  | 5,5 kg                       | 5,6 kg                        |
| Kábelhossz                        | 4 m                     | 4 m                          | 4 m                           |

**Szállítási terjedelem**

| Rendelési szám                         | 600542 | 600544 | 600545 |
|--|--------|--------|--------|
| Keményfém vékony körfűrészlap (14 fog) | ■      | ■      | ■      |
| Párhuzamvezető                         | ■      |        |        |
| Alumínium párhuzamvezető               |        | ■      | ■      |
| Imbuszkulcs                            | ■      | ■      | ■      |

Különböző felszereltségű változatokat a Metabo árlistában és az interneten találhat

**A termék előnyei**

- Pontos vágások a vezetősínnel és hozzá illő adapterrel (rendelhető tartozék)
- Kifutófék a nagyobb biztonság érdekében a gyorsabb fűrészlap-leállításnak köszönhetően
- Vario-Tacho-Constamatic (VTC) teljes hullámú elektronika az anyaghoz illő fordulatszámmal való munkavégzés érdekében, amely terhelés mellett is konstans marad
- Túlterhelés elleni védelem: védi a motort a túlmelegedéstől
- Stabil vezetőasztal magnézium présöntvényből
- Csúszásmentes puha felületű markolat
- A gép finom beállítása szerszám nélkül is lehetséges a vezetősínbe helyezéskor
- Metabo S-automatic biztonsági kuplung: a hajtómű mechanikus szétkapcsolása a fűrészlap blokkolásakor a biztonságos munkavégzés érdekében
- Jól látható vágásjelző a jelölés utáni vágáshoz
- 0°-os állás utánállítható a lehető legnagyobb vágáspontosság érdekében
- Kenőrendszer a hosszú élettartamért
- Elszívási lehetőség egy univerzális porszívó csatlakoztatásával
- Irányítható forgácskidobó az elforgatható elszívócsonknak köszönhetően
- Kikapcsoló szénkefék a motor védelmére

**Rendszertartozékok**

Tartozék ➔ 378 | Elszívó rendszerek ➔ 453



# Körfűrészlapok: hosszú élettartam és pontos, tiszta vágások.

A legjobb fűrészelési eredményeket a körfűrész és a minőségi fűrészlapok egymásra hangolt rendszerével lehet elérni. A Metabo keményfém körfűrészlapok a lézervágott tágulási bemetszésekkel és a csiszolt keményfém fogakkal pontos és tiszta vágásokat kínálnak. Ezek a Metabo minőségi előírásainak megfelelően készülnek, így Ön a gépeinkkel rendszerben a lehető legjobb munkaeredményeket érheti el. A minőségi termékek hosszú élettartamúak és kespénzt takaríthat meg velük.



## A Metabo körfűrészlapok alkalmazási profiljai

**A precíz lézervágott alaplapok**  
előnyösebben használhatóak a stancolt fűrészlapokkal szemben a pontosabb szabásokhoz, magas síkpontosságuknak, körfutásuknak és ütésmentességüknek köszönhetően.

**Lézerezett tágulási bemetszések**  
gondoskodnak a zaj- és rezgésszegény, nyugodt, egyenletes járásról.

**Nagyon hosszú élettartam**  
az osztályozott keményfémleplek alkalmazásának köszönhetően.

**Extrém hosszú élettartam**  
a több mint tízszer lehetséges utánélezésnek köszönhetően.

**Komplett programunk világosan áttekinthető.**  
Mekülönböztetjük a power cut, precision cut és multi cut kategóriákat. Így Ön gyorsan megtalálhatja az ideális fűrészlapot.

### power cut



- Gyors, durva és közepesen finom vágáshoz gyors előtolásnál és alacsony teljesítményszükségletnél
- Jó vágáseredmények hosszirányú vágásoknál tömörfában
- Részben használható szögreléssel ill. betonmaradványokkal szennyezett anyagoknál
- Furnézott vagy egyéb ragasztott anyagoknál csak durva vágásminőség lehetséges

### precision cut



- Széleskörűen használható a famegmunkálás területén
- A nagyon jó, tiszta vágáseredményekért hosszirányú és keresztirányú vágásoknál puha- és keményfában
- Jól használható tömör és rétegelt fához, durva, bevonatos vagy furnézott farostlemezekhez, MDF-lapokhoz, kötőanyagokhoz
- A körfűrésznek nagyobb teljesítményt kell biztosítania

### multi cut

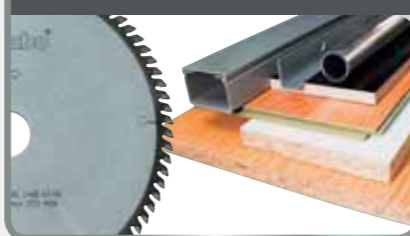

- Univerzálisan használható igényes anyagokhoz
- A minden igényt kielégítő vágásminőség érdekében, pl. laminált, műanyag, alumínium, vörösréz és sárgaréz profilok
- Ideális számos belső térben végzett alkalmazáshoz
- Tökéletes vágáseredmények tömörfában, nyers, bevonatos vagy furnézott farostlemezekben, MDF lapokon végzett keresztirányú vágásoknál is
- A körfűrésznek nagyon nagy teljesítményt kell biztosítania
- Viszonylag lassú előrehaladás a fűrészelésnél

## A körfűrészlapok műszaki jellemzői

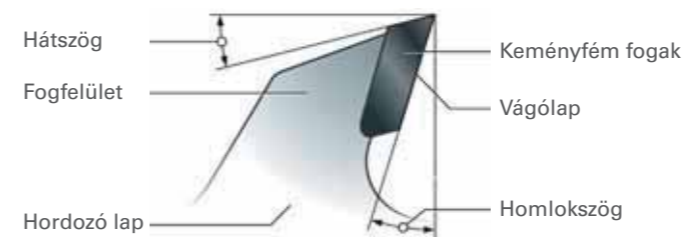

### A homlokszög

A homlokszög befolyásolja a vágásminőséget, valamint az előtoló- és vágóerőket. Mindig összefüggésben áll a munkadarabhoz képest kívánt be- és kilépési szögekkel.

A homlokszög mérete a következőktől függ:

- A megmunkálandó nyersanyagtól (homlokszög csökkenő sorrendben: puhafa - keményfa - forgácsolt nyersanyagok - nemvasfémek)
- A mindenkor megkövetelt vágásminőségtől az egyik illetve mindkét peremen



### Pozitív és negatív homlokszög

Pozitív homlokszög:

- Könnyű szétforgácsolás - gyors vágás
- A gépasztal irányába ható vágóerők (kézi körfűrész)
- A munkadarab pereme alul tiszta, kitörésvédelem nélkül felül kipattogzik

Negatív homlokszög:

- Nehezebb forgácsolás - nagyobb vágóerők
- A vágóerő a munkadarab alátámasztás irányába hat (fejező fűrészek esetében)
- A munkadarab pereme felül szebb, mint alul



### A hátszög

Túl kicsi hátszög esetén nincs lehetőség a következő fog forgácslevételére. Nagy hátszögek nagy forgácslevételt tesznek lehetővé. Ez a nagy előtolásokhoz szükséges.



### Be- és kilépési szög a munkadarabokon

A legtöbb esetben a kilépési szög a belépési szöggel ellentétben kedvezőtlen. Ezért a "jó oldalt" ellentétesen kell pozicionálni.

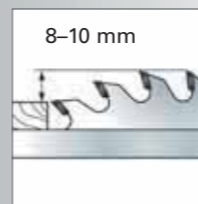

### Alaplapp vastagság

- A vékonyabb lapok a vékonyabb anyagokhoz használhatóak és kisebb teljesítményt igényelnek. Ideális az akkus alkalmazáshoz.
- A vastagabb lapok különösen stabilak és így pontosabb vágásokhoz használható vastagabb anyagokban nagy teljesítményű fűrészeken.

## A körfűrészlapok fogformái



### WZ Váltó fogazás

- Különösen tiszta vágások minden puha- és keményfában, farost és rétegelt lemezekben, valamint műanyagban
- Egyszerűen élezhető
- Negatív dőlésű: alkalmazás gérvágóknál



### FZ lapos fogazás

- Optimális gyors és durva hosszirányú vágásokhoz tömörfában
- Egyszerű javítás



### FZ/TZ Lapos / trapézfogazás

- Ideális alumíniumhoz, vörösrézhez, sárgarézhez, műanyag profilokhoz, bevonatos farostlemezekhez, MDF lapokhoz és egyéb faanyagokhoz
- Nagyon tiszta vágások
- Negatív dőlésű: alkalmazás gérvágóknál



### FZ/FA letört élű laposfogazás

- Alkalmazás elsősorban építési és asztali körfűrészeken, de nagy teljesítményű kézi körfűrészeken is használható
- Rendkívül jól alkalmazható építési fákhoz, zsaluezésekhez (szögekkel és betonmaradványokkal is), farostlemezekhez
- Nagyon robusztus fogak



### DZ/HZ Tető/íves fogazás

- Optimális két oldalon bevonatozott táblaanyagokhoz
- Nagyon tiszta és kiszakadás mentes vágásélek



### SP/NV hegyes fogazás, KV farkasfogazás

- Építési körfűrészekhez, tűzifafűrészekhez vagy nagy teljesítményű asztali körfűrészekhez ajánlott
- Ez a fogforma kizárólag króm-vanádium acélból (CV) készült hordozó lapok esetében használható

## A körfűrészlapok megnevezése

Példa:

HW/CT 250 x 2,8/2,0 x 30; Z-80 FZ/TZ 5° neg; 2 NL

HW/CT = Keményfém-Wolfram/karbid hegygel

További anyagelnevezések:

CV = Króm-vanádium acél

250 = átmérő mm  
2,8 = vágásszélesség mm  
2,0 = az alaptest vastagsága mm  
30 = a furat átmérője  
Z=80 = a fogak száma  
FZ/TZ = fogforma lapos/trapézfogazás  
5° neg. = negatív homlokszög  
2 NL = mellékfuratos befogás

Melyik körfűrészlapot melyik géphez?

|                           | Ø Furatát-mérő |                            | Ø Furatát-mérő |
|---------------------------|----------------|----------------------------|----------------|
| <b>AEG</b>                |                |                            |                |
| KS 55-2                   | 165 20         | DW 351                     | 152 20         |
| KS 66-2                   | 190 30         | DC930KA/KB                 | 165 20         |
| PS 216 L                  | 216 30         | DWS 520 K/ KR,             | 165 20         |
| TS 250 K; PS 254 L        | 254 30         | DCS 931N/NT, DWE 550,      |                |
| PS 305 DG                 | 305 30         | DCS 520NT/T2               |                |
| <b>Alko</b>               |                |                            |                |
| Pro 250 GK                | 250 20         | D23650, DW 365/65/2365K,   | 190 30         |
| Pro-X, Holzmeister H/S/   | 315 30         | DWE575K, DWE576K           |                |
| NHS, Hobby, Basic, HS/3/4 |                | DCS 575 T2/NT,             | 190 30         |
| W 450/500                 | 450 30         | DCS 576 T2/NT              |                |
| W 50 Profil               | 500 30         | DCS 7485                   | 210 30         |
| RM 60, W 60               | 600 30         | DW 700/701/707/712/770/    | 216 30         |
| RM 70, R Z70, TWM 70,     | 700 30         | 771/777                    |                |
| TVZ 70, W 70              |                | DCS 777 T2/N,              | 216 30         |
| <b>Atika</b>              |                |                            |                |
| KGSZ 210;                 | 210 30         | DWS 773/774/777            |                |
| Toptronic, PTK 250 S      | 250 30         | DW 383, D 23700            | 235 30         |
| KGSZ 305                  | 305 30         | DW125/1251/150/1501/1503/  | 250 30         |
| ATK 315H, BTA 90,         | 315 30         | 250/252/320/702/703/710/   |                |
| HAT 315, HT 315           |                | 717/717XPS/720/742/743/    |                |
| ABH 400, ABK 400          | 400 30         | 743N/744/745/746/S778/     |                |
| BTK 400; BTH 400          | 400 30         | 744XP/745,DWS778           |                |
| BTK 450; BTH 450; BTU 450 | 450 30         | DCS 778 T2/N               | 250 30         |
| ABH 450, ABK 450, ATU,    | 450 30         | 1875, 2151, 2154, 2155,    | 300 30         |
| BWK 450                   |                | 1635-3L/4L, 21553 3L,      |                |
| ABH 500, ABK 500,         | 500 30         | DW11370/160DS/305/         |                |
| BWK 500                   |                | 8001/8002/8003             |                |
| BTK 500; BTH 500          | 500 30         | 142 DS, 160 DS, 1635,      | 300 30         |
| BWK 600                   | 600 30         | DW 810                     |                |
| T 250 N, TK 250           | 250 30         | DW 721/721KN/722/725/      | 300 30         |
| T 250 ECO                 | 250 30         | 726/8101/8012/8103         |                |
| <b>Atlas Copco</b>        |                |                            |                |
| SGS 66 Q                  | 190 30         | DW704/705/706/708/716/     | 305 30         |
| K 66 SE                   | 190 30         | 716 E/718, D27105/27107/   |                |
| HK 75                     | 210 30         | 27107XPS/27111/27112/      |                |
| K 55 S                    | 160 20         | 27113, DWS780              |                |
| MS 3 C                    | 250 30         | DHS 780 T2A                | 305 30         |
| MS 305 DB                 | 305 30         | D27400                     | 315 30         |
| <b>Avola</b>              |                |                            |                |
| LH 315, TZV 315           | 315 30         | DW1420S/1600S/729KN        | 350 30         |
| ZB 400, ZBV 400           | 400 30         | C14,1635, 6L, 2155, 6      | 400 30         |
| ZB 450, ZBV 450, IC 450   | 450 30         | 163546+62, 2155-4+6, C     | 400 30         |
| ZB 500, ZBV 550           | 500 30         | 6K/L, BK, DA 1635          | 500 30         |
| KWK 600, RK 600           | 600 30         | <b>Festool</b>             |                |
| KWK 700                   | 700 30         | AP 553, ATF 55 FS,         | 160 20         |
| TZH 350                   | 350 30         | AT 55 EFS/55 EB            |                |
| <b>BGU</b>                |                |                            |                |
| WK 600 W, KS 600          | 600 30         | AP 55/55 E/55 EB           | 160 20         |
| WK 600/B                  | 600 30         | ATF 55/55 E/55 EB, TS 55/  | 160 20         |
| WK 780 W, KS 700          | 700 30         | 55 RQ-Plus, TSC 55 Li REB- |                |
| WK 700 Z; WTK 710 EZ      | 700 30         | Basic                      |                |
| RK 775, WK 700            |                | HK 55 EBO-Plus, HKC 55 EB  | 160 20         |
| <b>Bosch</b>              |                |                            |                |
| PKS 55A                   | 160 20         | Li-Basic                   |                |
| GKT 55 GCE; GKS 18V-57 G  | 165 20         | AT 65/65 E                 | 190 30         |
| GKS 190                   | 190 30         | AT 65 FS, ATF 65 B/65 E,   | 190 30         |
| GKS 55/55 CE (neu)        | 190 30         | AT 66                      |                |
| PKS 66                    | 190 30         | AP 65/65 E/65 EB           | 190 30         |
| GKS 65/65 GCE/66/66       | 190 30         | TS 75/75 EBO               | 210 30         |
| CE/68 BC                  |                | Symetric SYM 70/SYM 70 E   | 216 30         |
| GKS 75 S                  | 210 30         | HK 85 EB                   | 230 30         |
| GCM 800 SJ/8 SDE/8 SJL    | 216 30         | HK 132 E                   | 350 30         |
| PCM 8                     | 216 30         | <b>Güde</b>                |                |
| GKS 85 S                  | 230 30         | GKS 190                    | 190 30         |
| GCM 10 S/SD               | 254 30         | GKS 1100 P, KT 210, GUKS   | 210 30         |
| PTS 10                    | 254 30         | GKS 210 A                  | 210 30         |
| GTS 10 J/ XC              | 254 30         | GWS 600 EC                 | 220 30         |
| GCM 12, 12 GDL/SDE/JL     | 305 30         | GTKS 315                   | 315 30         |
| GTM 12 JL                 | 305 30         | QWS 600                    | 600 30         |
|                           |                | GWS 700                    | 700 30         |
|                           |                | GWS 700 EC                 | 700 30         |
|                           |                | GTKS 2200                  | 315 30         |
|                           |                | GKS 250 L, TK 2400,        | 250 20         |
|                           |                | TKGS 1800                  |                |
|                           |                | PCM 8                      | 254 20         |
|                           |                | GFO 1401                   | 216 30         |
|                           |                | <b>Hitachi</b>             |                |
|                           |                | C6DA, FC6DA                | 160 20         |
|                           |                | C6MEY                      | 165 20         |
|                           |                | C6 BUM/U3                  | 165 30         |

|                       | Ø Furatát-mérő |
|-----------------------|----------------|
| FC7SA, PSM-7, PSU-7   | 190 30         |
| C 7BU2/7U2/7MFA       | 190 30         |
| C7 BU3/BUM/U3         | 190 30         |
| C7U2, C7BU2           | 190 30         |
| C8U/FA, PSM-8, PSU-8  | 210 30         |
| C8FC, CSU, CU8        | 210 30         |
| C8FAFC/FS, C 8FSHE    | 216 30         |
| C 12 LCH, C 12 YA/YB, | 305 30         |
| C 12 LSH              |                |
| C12 RSH2              | 305 30         |
| PSU13                 | 315 30         |

| <b>Holz-Her</b>               |        |
|-------------------------------|--------|
| 1420, 2107, 2108,             | 160 20 |
| HKU264/50/550                 |        |
| 2103, 2104, 2105, 2106,       | 160 20 |
| AP 55 EB, ATF 55 EB           |        |
| 2114, 2116, 2117, 2118, 2119, | 190 30 |
| 2126, 2127, 2269, 282, 2214,  |        |
| DERBY, T65E                   |        |
| 2117, 2119, AP 65 EB,         | 190 30 |
| AT 65 EB                      |        |
| 2264, 2267, 2279, 2284,       | 210 30 |
| PKS267/284                    |        |
| 2120                          | 230 30 |
| 2294                          | 230 30 |
| HKD85/275, PKS1210/           | 300 30 |
| 1211/1212/1213/1214/          |        |
| 1215/1220/5275/275            |        |
| HKS130/150/176/276            | 350 30 |
| HKS87K, HKS277/2137           | 400 30 |

| <b>Mafell</b>               |        |
|-----------------------------|--------|
| A 55, B 55, FU 55, KSS 400, | 160 20 |
| KSS 330, MKS 55, MS 55,     |        |
| MT 55, PS 52/5 S, X 55,     |        |
| XE 55, KST 55, KSS 400/     |        |
| 400 36V, PS 3100 SE         |        |
| KSP 55/55 F, KST 55         | 160 20 |
| KS 320, PSS 3100            | 160 20 |
| KSS 50/K55                  | 168 20 |
| KSP 65 F, MKS 65            | 190 30 |
| ERIKA 60, KS 65, MS 65      | 190 30 |
| MKS 75/85 S, MS 75          | 210 30 |
| KSP 85/85 F                 | 230 30 |
| ERIKA 85 L, MKS 85 S,       | 250 30 |
| MS 85, ERIKA 85 Ec          |        |
| BIBER, BIBEREX, FS 85,      | 315 30 |
| MKS 105/105 E, MONIKA,      |        |
| TFK 85/8                    |        |
| BSK 4/5/6, MKS 125, SF 32   | 350 30 |
| AZB, BK 3, FKB 150,         | 400 30 |
| FS 130 K/130 S, TD 3,       |        |
| TDH 4, TK 150, VKS 130/     |        |
| 160, BSK 4                  |        |
| THD 425, TFS 1305           | 400 30 |
| BK 4, BKV 4, BKS 5/6,       | 450 30 |
| FSG 165 K, MKS 185 E,       |        |
| TDH 450/5, FSG 200/240 K    |        |
| 170, BKV5                   | 500 30 |
| FSG 240, TSG 240            | 600 30 |

| <b>Makita</b>              |        |
|----------------------------|--------|
| DCS551Y1J                  | 150 20 |
| DCS 551 RTJ                | 150 20 |
| 5600 BR/NB/RDW,            | 160 20 |
| SR 1600                    |        |
| 5603 R                     | 165 20 |
| 5604 R                     | 165 20 |
| 5017 RKB                   | 165 30 |
| DHS 630 RTJ/ Y1J/ 680 RTJ/ | 165 20 |
| Y1J/ Z, DSP 600 ZJ, DLS    |        |
| 600 Z, HS 6101 J/ J1,      |        |
| SP6000 J1/SP1              |        |
| 3501, 5800 RB              | 190 20 |
| LS0714FB, DLS713RME/       | 190 20 |
| DLS713Z/DLS714Z            |        |
| DLS 713 RTE                | 190 20 |
| 5017 R, 5017RKB            | 190 30 |
| 5704 R, 5704RJ             | 190 30 |

|                       | Ø Furatát-mérő |
|-----------------------|----------------|
| 5703 R                | 190 30         |
| 2705 R                | 190 30         |
| HS7101J1, DHS710ZJ    | 190 30         |
| DHS 710 ZJ, HS 7601 J | 190 30         |
| LS 0810               | 210 30         |
| LS0815FL              | 216 30         |
| LS 0815 FL            | 216 30         |
| 5903 R                | 235 30         |
| 5900/BR, SR 2300      | 235 30         |
| 5143 R                | 250 30         |
| LH1200FL, LS1216LB    | 305 30         |
| LH 1201 FL            | 305 30         |
| 5100 BR, 2712         | 315 30         |
| MS 1400               | 350 30         |

| <b>Milwaukee</b>  |        |
|-------------------|--------|
| M18 FMCS;         | 150 20 |
| CS 55             | 160 20 |
| SCS 65 Q          | 190 30 |
| M18 CCS66         | 190 30 |
| CS 75             | 210 30 |
| MS 216 SB         | 216 30 |
| M18 SMS216        | 216 30 |
| MS 3 C, MS 305 DB | 250 20 |
| F18 FMS 254       | 254 30 |
| MS 305 DB         | 305 30 |

| <b>Scheppach</b>            |        |
|-----------------------------|--------|
| HM 80L/LXU, HS 80           | 210 30 |
| HM 80MP                     | 216 30 |
| HS100                       | 250 30 |
| HM 100 LU, LXU, T           | 254 30 |
| TK 1685 Magnum,             | 300 30 |
| TS 4000, Duo 7.0,           |        |
| Bestcombi 7.0               |        |
| Capas 3, Capas 7.0          | 305 30 |
| HM 120L                     | 305 30 |
| Forsato XL/XXL, TS 315, TK, | 315 30 |
| TKH, TKU, TS 4010, Tisa 5.0 |        |
| TS 310, HS 120              | 315 30 |
| BSH 500/400                 | 400 30 |
| BS 500, BSH 500, WS 500     | 500 30 |
| KE 6/60/6011, KH 6/60,      | 600 30 |
| KW 60/6011/611              |        |
| KD 2700, KE 70/70 M,        | 700 30 |
| KEZ 700, KH 70,             |        |
| KW 2700/70/70 M,            |        |
| KWZ 7/700                   |        |
| Wox d700s                   | 700 30 |
| Precisa 6.0                 | 315 30 |
| Forsa 4.0/6.0, 8.0/9.0      | 315 30 |
| Structo 5.0/7.0             | 500 30 |
| Capas 5.0                   | 254 30 |

| <b>SKIL</b>            |        |
|------------------------|--------|
| 1873, 1131             | 210 30 |
| 1524 H, 1526 H, 1873 H | 210 30 |
| 1866 H, 1886 H         | 230 30 |
| 1525 H, 1985 U, 1986 U | 235 30 |
| 1899 H                 | 250 30 |

| <b>Protool</b> |        |
|----------------|--------|
| CSP 55/56      | 160 20 |
| CSP 68         | 190 30 |
| CSP 132        | 350 30 |

|             |                    |
|-------------|--------------------|
| Ø           | Átmérő mm-ben      |
| Furatátmérő | Furatátmérő mm-ben |

»Power cut« körfűrészlapok



- Durva és közepesen finom vágáshoz gyors előtolás és alacsony teljesítményszükséglet mellett
- Jó vágáseredmények hosszirányú vágásoknál tömörfában
- Részben használható szöggel ill. betonmaradványokkal szennyezett anyagoknál
- Furnézott vagy egyéb ragasztott anyagoknál csak durva vágásminőség lehetséges

| átmérő x vágásszélesség x furat mm | Anyag | Fogak száma | Fogazás típusa | Alaplap vastagság mm | Homlokszög | alkalmazható a következőkhöz   | Rendelési szám |
|------------------------------------|-------|-------------|----------------|----------------------|------------|--|----------------|
| 152 x 2,4 x 20                     | HW/CT | 12          | FZ             | 1,6                  | 15°        | Ks 0852 S  | 628001000*     |
| 160 x 2,2 x 20                     | HW/CT | 10          | WZ             | 1,4                  | 22°        | KS 54 / KSE 55 Plus / KSE 55 Vario Plus / KS 55 / KS 55 FS, KS 55 / KS 55 FS | 628002000*     |
| 190 x 2,6 x 20                     | HW/CT | 14          | WZ             | 1,8                  | 25°        | Ks 1266 S / Ks 1468 S  | 628004000*     |
| 190 x 2,2 x 30                     | HW/CT | 14          | WZ             | 1,4                  | 25°        | KS 66 / KS 66 Plus / KSE 68 Plus   | 628005000*     |
| 190 x 2,2 x 30                     | HW/CT | 16          | FZ/FA          | 1,4                  | 12°        | KS 66 / KS 66 Plus / KSE 68 Plus   | 628006000*     |
| 210 x 2,6 x 30                     | HW/CT | 16          | FZ             | 1,8                  | 25°        | Ks E 1678 S-Signal   | 628007000*     |
| 230 x 2,6 x 30                     | HW/CT | 18          | FZ/FA          | 1,8                  | 10°        | KS 85  | 628010000*     |
| 230 x 2,6 x 30                     | HW/CT | 24          | WZ             | 1,8                  | 20°        | KS 85  | 628011000*     |

Körfűrészlapok félig helyhez kötött / helyhez kötött körfűrészlapokhoz



- Keményfém körfűrészlapok
- Durva és közepesen finom vágáshoz gyors előtolás és alacsony teljesítményszükséglet mellett
- Jó vágáseredmények hosszirányú vágásoknál tömörfában
- Részben használható szöggel ill. betonmaradványokkal szennyezett anyagoknál
- Furnézott vagy egyéb ragasztott anyagoknál csak durva vágásminőség lehetséges
- Mellékfuratos felfogatás 216, 250, 254 és 300 mm feletti átmérőjű: körfűrészlapoknál

| átmérő x vágásszélesség x furat mm | Anyag | Fogak száma | Fogazás típusa | Alaplap vastagság mm | Homlokszög | alkalmazható a következőkhöz  | Rendelési szám |
|------------------------------------|-------|-------------|----------------|----------------------|------------|---|----------------|
| 210 x 1,8 x 30                     | HW/CT | 24          | WZ             | 1,4                  | 5°         | KS 210 / KGS 255  | 628008000*     |
| 216 x 2,4 x 30                     | HW/CT | 20          | WZ             | 1,8                  | 5° neg.    | KS 216 M Lasercut / KGS 216 M / KGSV 216 M / KGSV 72 Xact / KGSV 72 Xact SYM                | 628230000*     |
| 216 x 2,4 x 30                     | HW/CT | 24          | WZ             | 1,8                  | 5° neg.    | KS 216 M Lasercut / KGS 216 M / KGS 216 Plus / KGSV 216 M / KGSV 72 Xact / KGSV 72 Xact SYM | 628009000*     |
| 250 x 2,8 x 30                     | HW/CT | 24          | WZ             | 2                    | 25°        | PKU 250 / PK 255 / PKF 255 / PKF 255 V8 / Multi 260 / Multi 310 / PK 250                    | 628012000*     |
| 250 x 2,8 x 30                     | HW/CT | 24          | WZ             | 2                    | 3° neg.    | KS 250, KGS 301 / KGS 303 / KGS 331   | 628013000*     |
| 254 x 2,4 x 30                     | HW/CT | 24          | WZ             | 1,6                  | 20°        | TS 254 / TK 250 / TS 36 LTX BL 254 / TS   |                |





#### Króm-vanádium körfűrészlapok

- Durva és közepesen finom vágáshoz gyors előtolás és alacsony teljesítményszükséglet mellett
- Jó vágáseredmények hosszirányú vágásoknál tömörfában
- Részben használható szöggel ill. betonmaradványokkal szennyezett anyagoknál
- Furnézott vagy egyéb ragasztott anyagoknál csak durva vágásminőség lehetséges

| átmérő x vágásszélesség x furat mm | Anyag | Fogak száma | Fogazás típusa | Alaplap vastagság mm | Homlokszög | alkalmazható a következőkhöz | Rendelési szám |
|------------------------------------|-------|-------------|----------------|----------------------|------------|------------------------------|----------------|
| 315 x 1,8 x 30                     | CV    | 56          | KV             | 1,8                  |            | TKHS 315                     | 628100000      |
| 315 x 1,8 x 30                     | CV    | 80          | NV             | 1,8                  |            | TKHS 315                     | 628101000      |
| 350 x 1,8 x 30                     | CV    | 56          | NV             | 1,8                  |            | TK 350 -ig 1983              | 628102000      |
| 400 x 2 x 30                       | CV    | 56          | KV             | 2                    |            | BKS 400 Plus                 | 628105000      |
| 500 x 2,5 x 30                     | CV    | 56          | KV             | 2,5                  |            | BW 500 -ig 1998              | 628108000      |
| 600 x 2,8 x 30                     | CV    | 56          | KV             | 2,8                  |            | BW 600                       | 628109000      |
| 700 x 2,8 x 30                     | CV    | 56          | KV             | 2,8                  |            | BW 750 / BW 700 -ig 1993     | 628110000      |
| 450 x 2,2 x 30                     | CV    | 56          | WZ             | 2,2                  |            | BKS 450 Plus / BKH 450 Plus  | 628094000      |

### »Precision cut« körfűrészlapok

#### Körfűrészlapok kézi körfűrészekhez



- Széleskörűen használható a fagegmunkálás területén
- A nagyon jó, tiszta vágáseredményekért hosszanti és keresztirányú vágásoknál puha- és keményfában
- Jól használható tömör és rétegelt fához, durva, bevonatos vagy furnézott farostlemezhez, MDF-lapokhoz, kötőanyagokhoz
- A körfűrésznek nagyobb teljesítményt kell biztosítania

| átmérő x vágásszélesség x furat mm | Anyag | Fogak száma | Fogazás típusa | Alaplap vastagság mm | Homlokszög | alkalmazható a következőkhöz                               | Rendelési szám |
|------------------------------------|-------|-------------|----------------|----------------------|------------|--|----------------|
| 160 x 1,6 x 20 / 16                | HW/CT | 24          | WZ             | 1,1                  | 22°        | KSAP 18, KSA 18 LTX  | 628030000*     |
| 160 x 2,2 x 20                     | HW/CT | 24          | WZ             | 1,4                  | 20°        | KS 54 / KSE 55 Plus / KSE 55 Vario Plus / KS 55 / KS 55 FS | 628031000*     |
| 167 x 2,4 x 20                     | HW/CT | 20          | WZ             | 1,6                  | 20°        | Ks 1155 S  | 628032000*     |
| 167 x 2,4 x 20                     | HW/CT | 40          | WZ             | 1,6                  | 10°        | Ks 1155 S  | 628033000*     |
| 190 x 2,6 x 20                     | HW/CT | 48          | WZ             | 1,8                  | 10°        | Ks 1266 S / Ks 1468 S                                      | 628034000*     |
| 190 x 2,2 x 30                     | HW/CT | 48          | WZ             | 1,4                  | 15°        | KS 66 / KS 66 Plus / KSE 68 Plus                           | 628035000*     |
| 210 x 2,6 x 30                     | HW/CT | 56          | WZ             | 1,8                  | 10°        | Ks E 1678 S-Signal   | 628040000*     |
| 230 x 2,6 x 30                     | HW/CT | 56          | WZ             | 1,8                  | 15°        | KS 85  | 628044000*     |

#### Körfűrészlapok félig helyhez kötött / helyhez kötött körfűrészekhez



- Széleskörűen használható a fagegmunkálás területén
- A nagyon jó, tiszta vágáseredményekért hosszanti és keresztirányú vágásoknál puha- és keményfában
- Jól használható tömör és rétegelt fához, durva, bevonatos vagy furnézott farostlemezhez, MDF-lapokhoz, kötőanyagokhoz
- A körfűrésznek nagyobb teljesítményt kell biztosítania
- Mellékfuratos felfogatás 216, 250, 254 és 300 mm feletti átmérőjű: körfűrészlapoknál

| átmérő x vágásszélesség x furat mm | Anyag | Fogak száma | Fogazás típusa | Alaplap vastagság mm | Homlokszög | alkalmazható a következőkhöz  | Rendelési szám |
|------------------------------------|-------|-------------|----------------|----------------------|------------|---|----------------|
| 210 x 2,4 x 30                     | HW/CT | 30          | WZ             | 1,6                  | 22°        | PK 200 / UK 220   | 628036000*     |
| 210 x 2,4 x 30                     | HW/CT | 40          | WZ             | 1,8                  | 3°         | KS 210 / KGS 255 / PK 200 / UK 220  | 628037000*     |
| 210 x 2,8 x 30                     | HW/CT | 42          | FZ/TZ          | 1,8                  | 1° neg.    | KS 210 / KGS 255 / PK 200 / UK 220  | 628038000*     |
| 210 x 2,4 x 30                     | HW/CT | 42          | WZ             | 1,6                  | 22°        | PK 200 / UK 220   | 628039000*     |
| 216 x 2,4 x 30                     | HW/CT | 48          | WZ             | 1,8                  | 5° neg.    | KS 216 M LaserCut / KGS 216 M / KGS 216 Plus / KGSV 216 M / KGSV 72 Xact / KGSV 72 Xact SYM | 628041000*     |

| átmérő x vágásszélesség x furat mm | Anyag | Fogak száma | Fogazás típusa | Alaplap vastagság mm | Homlokszög | alkalmazható a következőkhöz  | Rendelési szám |
|------------------------------------|-------|-------------|----------------|----------------------|------------|---|----------------|
| 220 x 2,4 x 30                     | HW/CT | 36          | WZ             | 1,6                  | 10°        | UK 290 / UK 333 / Secanta   | 628042000*     |
| 220 x 2,6 x 30                     | HW/CT | 48          | DZ/HZ          | 1,6                  | 10°        | UK 290 / UK 333 / Secanta   | 628043000*     |
| 250 x 2,8 x 30                     | HW/CT | 34          | WZ             | 1,8                  | 15°        | KGT 500 / KGT 501 / KGT 550, / PKU 250 / PK 255 / PKF 255 / PKF 255 V8 / Multi 260 / Multi 310        | 628045000*     |
| 250 x 2,8 x 30                     | HW/CT | 42          | WZ             | 1,8                  | 15°        | KGT 500 / KGT 501 / KGT 550, PKU 250 / PK 255 / PKF 255 / PKF 255 V8 / Multi 260 / Multi 310 / PK 250 | 628046000*     |
| 250 x 2,4 x 30                     | HW/CT | 60          | WZ             | 1,8                  | 5° neg.    | KS 250, KGS 301 / KGS 303 / KGS 331   | 628048000*     |
| 250 x 2,8 x 30                     | HW/CT | 60          | WZ             | 1,8                  | 15°        | TS 250 / PKU 250 / PK 255 / PKF 255 / PKF 255 V8 / Multi 260 / Multi 310 / PK 250                     | 628049000*     |
| 254 x 2,4 x 30                     | HW/CT | 40          | WZ             | 1,6                  | 20°        | TS 254 / TK 250 / TS 36 LTX BL 254 / TS 36-18 LTX BL 254  | 628059000*     |
| 254 x 2,4 x 30                     | HW/CT | 48          | WZ             | 1,8                  | 5° neg.    | KS 254 Plus / KGS 254 M / KGS 254 Plus / KGS 254 I Plus   | 628221000*     |
| 254 x 2,4 x 30                     | HW/CT | 60          | WZ             | 1,8                  | 5° neg.    | KS 254 Plus / KGS 254 M / KGS 254 Plus / KGS 254 I Plus   | 628222000*     |
| 300 x 2,8 x 30                     | HW/CT | 48          | WZ             | 1,8                  | 15°        | PK 300 / PKV 300 G -ig 1996   | 628051000*     |
| 300 x 2,8 x 30                     | HW/CT | 72          | WZ             | 1,8                  | 10°        | PK 300 / PKV 300 G -ig 1996   | 628053000*     |
| 305 x 2,4 x 30                     | HW/CT | 48          | WZ             | 1,8                  | 5° neg.    | KS 305 Plus / KGS 305 / KS 305 M / KGS 305 M / KGT 305 M  | 628227000*     |
| 305 x 2,4 x 30                     | HW/CT | 60          | WZ             | 1,8                  | 5° neg.    | KS 305 Plus / KGS 305 / KS 305 M / KGS 305 M / KGT 305 M  | 628228000*     |
| 305 x 2,4 x 30                     | HW/CT | 84          | WZ             | 1,8                  | 5° neg.    | KS 305 Plus / KGS 305 / KS 305 M / KGS 305 M / KGT 305 M  | 628229000*     |
| 305 x 2,4 x 30                     | HW/CT | 60          | WZ             | 1,8                  | 1,5°       | KGS 305   | 628054000*     |
| 305 x 2,4 x 30                     | HW/CT | 80          | WZ             | 1,8                  | 5°         | KGS 305   | 628055000*     |
| 315 x 2,4 x 30                     | HW/CT | 48          | WZ             | 1,8                  | 5° neg.    | KGS 315 Plus / KGS 305  | 628224000*     |
| 315 x 2,4 x 30                     | HW/CT | 84          | WZ             | 1,8                  | 5° neg.    | KGS 315 Plus / KGS 305  | 628225000*     |
| 315 x 2,8 x 30                     | HW/CT | 48          | WZ             | 1,8                  | 15°        | TKHS 315  | 628056000*     |
| 315 x 2,8 x 30                     | HW/CT | 48          | WZ             | 1,8                  | 0°         | KGS 305 / KGT 300 / TKHS 315  | 628057000*     |
| 315 x 2,8 x 30                     | HW/CT | 84          | WZ             | 1,8                  | 10°        | KGT 300 / TKHS 315  | 628058000*     |

#### »Classic« körfűrészlapok



- Széleskörűen használható a fagegmunkálás területén
- A nagyon jó, tiszta vágáseredményekért hosszanti és keresztirányú vágásoknál puha- és keményfában
- Jól használható tömör és rétegelt fához, durva, bevonatos vagy furnézott farostlemezhez, MDF-lapokhoz, kötőanyagokhoz

| átmérő x vágásszélesség x furat mm | Anyag | Fogak száma | Fogazás típusa | Alaplap vastagság mm | Homlokszög | alkalmazható a következőkhöz   | Rendelési szám |
|------------------------------------|-------|-------------|----------------|----------------------|------------|--|----------------|
| 165 x 1,8 x 20                     | HW/CT | 18          | WZ             | 1,2                  | 20°        | KS 18 LTX 57   | 628272000*     |
| 216 x 2,4 x 30                     | HW/CT | 40          | WZ             | 1,8                  | 5° neg.    | KS 216 M LaserCut / KGS 216 M / KGSV 216 M / KGSV 72 Xact / KGSV 72 Xact SYM | 628060000*     |
| 216 x 1,8 x 30                     | HW/CT | 40          | WZ             | 1,2                  | 5°         | KS 18 LTX 216 / KGS 18 LTX 216   | 628065000*     |
| 216 x 2,4 x 30                     | HW/CT | 30          | WZ             | 1,6                  | 22°        | TS 216 / TS 216 Floor  | 628062000*     |
| 254 x 2,4 x 30                     | HW/CT | 48          | WZ             | 1,8                  | 5° neg.    | KGS 254 M  | 628061000*     |
| 305 x 2,4 x 30                     | HW/CT | 56          | WZ             | 1,6                  | 5° neg.    | KS 305 M / KGS 305 M / KGT 305 M   | 628064000*     |

\* Önkiszolgáló csomagolás



## »Multi cut« körfűrészlapok

## Körfűrészlapok kézi körfűrészekhez



- Univerzálisan használható igényes anyagokhoz
- A minden igényt kielégítő vágásminőségért, pl. laminált, vékony falú műanyag, alumínium, vörösréz és sárgaréz profilokhoz
- Ideális számos belső térben végzett alkalmazáshoz
- Tökéletes vágáseredmények tömörfában, nyers, bevonatos vagy furnérozott farostlemezekben, MDF lapokon végzett keresztirányú vágásoknál is
- A körfűrésznek nagyon nagy teljesítményt kell biztosítania
- Viszonylag lassú előrehaladás a fűrészelésnél

| átmérő x vágáshélesség x furat mm | Anyag | Fogak száma | Fogazás típusa | Alaplap vastagság mm | Homlokszög | alkalmazható a következőkhöz                               | Rendelési szám |
|-----------------------------------|-------|-------------|----------------|----------------------|------------|--|----------------|
| 150 x 2,4 x 20                    | HW/CT | 36          | WZ             | 1,6                  | 10°        | Ks 0852 S  | 628000000*     |
| 152 x 2,4 x 20                    | HW/CT | 54          | FZ/TZ          | 1,6                  | 5° neg.    | Ks 0852 S  | 628070000*     |
| 160 x 2,2 x 20                    | HW/CT | 30          | WZ             | 1,4                  | 5°         | KS 54 / KSE 55 Plus / KSE 55 Vario Plus / KS 55 / KS 55 FS | 628071000*     |
| 160 x 2,2 x 20                    | HW/CT | 42          | WZ             | 1,4                  | 15°        | KS 54 / KSE 55 Plus / KSE 55 Vario Plus / KS 55 / KS 55 FS | 628072000*     |
| 160 x 2,2 x 20                    | HW/CT | 54          | FZ/TZ          | 1,4                  | 8°         | KS 54 / KSE 55 Plus / KSE 55 Vario Plus / KS 55 / KS 55 FS | 628073000*     |
| 167 x 2,4 x 20                    | HW/CT | 42          | FZ/TZ          | 1,6                  | 6° neg.    | Ks 1155 S  | 628074000*     |
| 190 x 2,2 x 30                    | HW/CT | 36          | WZ             | 1,4                  | 5°         | KS 66 / KS 66 Plus / KSE 68 Plus                           | 628075000*     |
| 190 x 2,6 x 20                    | HW/CT | 54          | FZ/TZ          | 1,8                  | 5° neg.    | Ks 1266 S / Ks 1468 S                                      | 628076000*     |
| 190 x 2,2 x 30                    | HW/CT | 56          | FZ/TZ          | 1,4                  | 8°         | KS 66 / KS 66 Plus / KSE 68 Plus                           | 628077000*     |
| 230 x 2,6 x 30                    | HW/CT | 60          | WZ             | 1,8                  | 5°         | KS 85  | 628085000*     |

## Körfűrészlapok félig helyhez kötött / helyhez kötött körfűrészekhez



- Univerzálisan használható igényes anyagokhoz
- A minden igényt kielégítő vágásminőségért, pl. laminált, vékony falú műanyag, alumínium, vörösréz és sárgaréz profilokhoz
- Ideális számos belső térben végzett alkalmazáshoz
- Tökéletes vágáseredmények tömörfában, nyers, bevonatos vagy furnérozott farostlemezekben, MDF lapokon végzett keresztirányú vágásoknál is
- A körfűrésznek nagyon nagy teljesítményt kell biztosítania
- Viszonylag lassú előrehaladás a fűrészelésnél
- Mellékfuratos felfogatás 216, 250, 254 és 300 mm feletti átmérőjű körfűrészlapoknál (kivéve 628063000)

| átmérő x vágáshélesség x furat mm | Anyag | Fogak száma | Fogazás típusa | Alaplap vastagság mm | Homlokszög | alkalmazható a következőkhöz  | Rendelési szám |
|-----------------------------------|-------|-------------|----------------|----------------------|------------|---|----------------|
| 210 x 2,6 x 30                    | HW/CT | 54          | FZ/TZ          | 1,8                  | 5° neg.    | KS 210 / KGS 255 / Ks E 1678 S-Signal   | 628078000*     |
| 210 x 2,8 x 30                    | HW/CT | 60          | WZ             | 2                    | 5° neg.    | KS 210 / KGS 255 / Ks E 1678 S-Signal   | 628079000*     |
| 210 x 2,4 x 30                    | HW/CT | 64          | WZ             | 1,6                  | 10°        | PK 200 / UK 220   | 628081000*     |
| 210 x 2,4 x 30                    | HW/CT | 64          | FZ/TZ          | 1,6                  | 5° neg.    | KS 210 / KGS 255  | 628082000*     |
| 216 x 2,4 x 30                    | HW/CT | 60          | FZ/TZ          | 1,8                  | 5° neg.    | KS 216 M Lasercut / KGS 216 M / KGS 216 Plus / KGSV 216 M / KGSV 72 Xact / KGSV 72 Xact SYM   | 628083000*     |
| 216 x 2,4 x 30                    | HW/CT | 64          | FZ/TZ          | 1,6                  | 10°        | TS 216 / TS 216 Floor   | 628063000*     |
| 220 x 2,6 x 30                    | HW/CT | 80          | FZ/TZ          | 1,6                  | 10°        | UK 290 / UK 333 / Secanta   | 628084000*     |
| 250 x 2,8 x 30                    | HW/CT | 80          | WZ             | 1,8                  | 10°        | KGT 500 / KGT 501 / KGT 550 / TS 250 / PKU 250 / PK 255 / PKF 255 / PKF 255 V8 / Multi 260 / Multi 310                              | 628087000*     |
| 250 x 2,8 x 30                    | HW/CT | 80          | FZ/TZ          | 2                    | 5° neg.    | KGS 301 / KGS 303 / KGS 331 / KGT 500 / KGT 501 / KGT 550 / TS 250, PKU 250 / PK 255 / PKF 255 / PKF 255 V8 / Multi 260 / Multi 310 | 628088000*     |
| 254 x 2,4 x 30                    | HW/CT | 80          | FZ/TZ          | 1,6                  | 5°         | TS 254 / TK 250 / TS 36 LTX BL 254 / TS 36-18 LTX BL 254  | 628093000*     |
| 254 x 2,4 x 30                    | HW/CT | 80          | FZ/TZ          | 1,8                  | 5° neg.    | KS 254 Plus / KGS 254 M / KGS 254 Plus / KGS 254 I Plus   | 628223000*     |
| 300 x 2,8 x 30                    | HW/CT | 96          | FZ/TZ          | 2,2                  | 6° neg.    | PK 300 / PKV 300 G -ig 1996   | 628090000*     |
| 305 x 2,8 x 30                    | HW/CT | 96          | FZ/TZ          | 2                    | 5° neg.    | KGS 305 / KS 305 Plus / KS 305 M / KGS 305 M / KGT 305 M  | 628091000*     |
| 315 x 2,4 x 30                    | HW/CT | 96          | FZ/TZ          | 1,8                  | 5° neg.    | KGS 315 Plus / KGS 305  | 628226000*     |
| 315 x 2,8 x 30                    | HW/CT | 96          | FZ/TZ          | 2                    | 5° neg.    | KGS 305   | 628092000*     |

## »Classic« körfűrészlapok félig helyhez kötött / helyhez kötött körfűrészekhez



- Univerzálisan használható igényes anyagokhoz
- A nagy igényt kielégítő vágásminőségért, pl. laminált, vékony falú műanyag, alumínium, vörösréz és sárgaréz profilokhoz
- Jól alkalmazható számos belső térben végzett alkalmazáshoz
- Nagyon jó vágási eredmények tömörfában, nyers, bevonatos vagy furnérozott farostlemezekben, MDF lapokon végzett keresztirányú vágásoknál is
- A körfűrésznek nagyon nagy teljesítményt kell biztosítania
- Viszonylag lassú előrehaladás a fűrészelésnél

| átmérő x vágáshélesség x furat mm | Anyag | Fogak száma | Fogazás típusa | Alaplap vastagság mm | Homlokszög | alkalmazható a következőkhöz  | Rendelési szám |
|-----------------------------------|-------|-------------|----------------|----------------------|------------|---|----------------|
| 216 x 2,4 x 30                    | HW/CT | 60          | FZ/TZ          | 1,8                  | 5° neg.    | KGSV 216 M / KS 216 M Lasercut / KGS 216 M / KGS 216 Plus / KGSV 72 Xact / KGSV 72 Xact SYM | 628066000*     |





## Szűkítő gyűrűk körfűrészlapokhoz



|  | Rendelési szám |
|--|----------------|
| <b>Szűkítőgyűrű</b><br>■ Ø 20 x 1,2 x 16 mm<br>■ Körfűrészlapokhoz 1,25 mm-től max. 1,6 mm-es alaplapvastagságig | 623545000      |
| <b>Szűkítőgyűrű</b><br>■ Ø 30 x 1,2 x 16 mm<br>■ Körfűrészlapokhoz 1,25 mm-től max. 1,6 mm-es alaplapvastagságig | 623546000      |
| <b>Szűkítőgyűrű</b><br>■ Ø 30 x 1,2 x 20 mm<br>■ Körfűrészlapokhoz 1,25 mm-től max. 1,6 mm-es alaplapvastagságig | 623547000      |
| <b>Szűkítőgyűrű</b><br>■ Ø 30 x 1,2 x 25 mm<br>■ Körfűrészlapokhoz 1,25 mm-től max. 1,6 mm-es alaplapvastagságig | 623548000      |
| <b>Szűkítőgyűrű</b><br>■ Ø 30 x 1,6 x 16 mm<br>■ Körfűrészlapokhoz 1,65 mm - max. 2,2 mm alaplapvastagságig      | 623549000      |
| <b>Szűkítőgyűrű</b><br>■ Ø 30 x 1,6 x 20 mm<br>■ Körfűrészlapokhoz 1,65 mm - max. 2,2 mm alaplapvastagságig      | 623550000*     |
| <b>Szűkítőgyűrű</b><br>■ Ø 30 x 1,6 x 25 mm<br>■ Körfűrészlapokhoz 1,65 mm - max. 2,2 mm alaplapvastagságig      | 623551000*     |

\* Önkiszolgáló csomagolás

## További tartozékok kézi körfűrészekhez

| FS vezetősínek   |  | Rendelési szám |
|--|--|----------------|
| <ul style="list-style-type: none"> <li>Az egyenes és biztonságos vezetéshez</li> <li>A szilánktörés elleni védelem csökkenti a kiszakadásokat fűrészelés közben</li> <li>Tépőzáras réteg a biztonságos, csúszásmentes tartáshoz, valamint a munkadarab felületének védelme érdekében</li> <li>Furatokkal a sín munkadarabon való rögzítéséhez és a függesztett tároláshoz</li> <li>Egy második vezetősínnel meghosszabbítható az FSV összekötővel (Tartozék)</li> <li>Alkalmazható a Metabo kézi körfűrészekhez</li> </ul> |  |                |
|  <p><b>Vezetősín - FS 80</b> (szállítható 2018 szeptemberétől)<br/>Hossz: 80 cm</p>  |  | 629010000*     |
|  <p><b>Vezetősín - FS 160</b> (szállítható 2018 szeptemberétől)<br/>Hossz: 160 cm</p>  |  | 629011000*     |
|  <p><b>Vezetősín - FS 160</b> (szállítható 2018 szeptemberétől)<br/>Praktikus hordtáskával a biztonságos tárolás és szállítás érdekében<br/>Hossz: 160 cm</p>  |  | 629011700*     |
|  <p><b>Vezetősín - FS 250</b> (szállítható 2018 szeptemberétől)<br/>Hossz: 250 cm</p>   |  | 629013000      |
|  <p><b>Vezetősín - FS 310</b> (szállítható 2018 szeptemberétől)<br/>Hossz: 310 cm</p>  |  | 629014000      |
| <b>Vezetősín - 631213</b>  |  |                |
| <ul style="list-style-type: none"> <li>Stabil, eloxált alumínium profil</li> <li>Csúszásmentes bevonat a biztos fekvés és a munkadarabok karcolás elleni védelme érdekében</li> <li>Pontosan beállítható vezetővonalzó</li> </ul>  |  |                |
|  <p><b>Vezetősín - 631213</b><br/>használható a következőkhöz: Metabo szűrőfűrészekhez, kézi körfűrészekhez, valamint OFE 738 és Of E 1229 Signal felsőmarókhöz (megfelelő tartozékok használata esetén); KSE 55 FS, KSE 55 Vario Plus, KS 66 Plus, KSE 68 Plus közvetlenül használható; a CED 125 Plus daraboló-elszívó burárhoz is használható sarokcsiszolóval együtt<br/>Teljes hossz: 150 cm</p>                                    |  | 631213000      |
|  <p><b>Összekötő</b></p> <ul style="list-style-type: none"> <li>2 db vezetősín problémamentes egymáshoz illesztéséhez</li> <li>Csak a 631213000 sz. vezetősínnel használható</li> </ul>  |  | 631211000*     |

## Tartozékok vezetősínekhez

| Tartozékok vezetősínekhez  |  | Rendelési szám |
|--|--|----------------|
|  <p><b>Gyors szorító - FSSZ</b> (szállítható 2018 szeptemberétől)</p> <ul style="list-style-type: none"> <li>A Metabo és egyéb gyártók vezető sineinek gyors és biztonságos rögzítéséhez</li> <li>Biztos tartás rezgések esetén is</li> <li>160 mm-es befogó magasság</li> </ul>  |  | 629021000*     |
|  <p><b>2 db gyors szorító a vezető sínhez</b><br/>A vezetősínek munkadarabra vagy munkaasztalra való rögzítéséhez</p>   |  | 631031000*     |
|  <p><b>FSW szögűtköző</b> (szállítható 2018 szeptemberétől)</p> <ul style="list-style-type: none"> <li>A vezetősínek munkadarabra való pontos beigazításához</li> <li>A szög beállítható -60 és +60° között</li> <li>Alkalmazható a Metabo FS vezetősínekhez</li> </ul>   |  | 629026000      |
|  <p><b>Összekötő - FSV</b> (szállítható 2018 szeptemberétől)</p> <ul style="list-style-type: none"> <li>2 db vezetősín problémamentes egymáshoz illesztéséhez</li> <li>Tároláshoz a vezetősínbe betolható</li> <li>Alkalmazható a Metabo FS vezetősínekhez</li> </ul>   |  | 629022000      |
|  <p><b>Ktörésvédő vezetősínhez</b> (szállítható 2018 szeptemberétől)</p> <ul style="list-style-type: none"> <li>Csökkenti a kitéréseket a munkadarabon</li> <li>3,5 m-es tekercs (pót alkatrész)</li> <li>Alkalmazható a Metabo FS vezetősínekhez</li> </ul>  |  | 629023000*     |
|  <p><b>Csúszó felület - FSG</b> (szállítható 2018 szeptemberétől)</p> <ul style="list-style-type: none"> <li>A vezetősínen való könnyű csúszáshoz</li> <li>7 m-es tekercs (pót alkatrészként)</li> <li>Alkalmazható a Metabo FS vezetősínekhez</li> </ul>   |  | 629024000*     |
|  <p><b>Tépőzáras betét - Vezető sínhez</b> (szállítható 2018 szeptemberétől)</p> <ul style="list-style-type: none"> <li>A biztonságos, csúszásmentes tartás, valamint a munkadarab felületének védelme érdekében</li> <li>7 m-es tekercs (pót alkatrészként)</li> <li>Alkalmazható a Metabo FS vezetősínekhez</li> </ul> |  | 629025000*     |
|  <p><b>Vezetősín táska</b> (szállítható 2018 szeptemberétől)</p> <ul style="list-style-type: none"> <li>Praktikus hordtáska a vezetősínek biztonságos tárolásához és szállításához 160 cm-ig</li> <li>Alkalmazható a Metabo FS 160-as vezetősínekhez</li> </ul>   |  | 629020000      |
|  <p><b>Vezetőlap</b></p> <ul style="list-style-type: none"> <li>KSA 18 LTX, KSAP 18, KS 54 és KS 54 SP körfűrészek vezetősínekre való felhelyezéséhez</li> <li>Teljes vezetőlap 2 felszerelt menetes alumínium csappal a körfűrészekhez</li> </ul>  |  | 631019000      |
|  <p><b>Adapter</b></p> <ul style="list-style-type: none"> <li>A KS 66 és KSE 68 Plus kézi körfűrészek (rég; rend.sz.: 600543) vezetősínekre való felhelyezéséhez</li> </ul>   |  | 631020000      |
| <b>Fűrészforgács-kivető csong és szívótömlő</b>  |  |                |
|  <p><b>Fűrészforgács-kivető csong</b></p> <ul style="list-style-type: none"> <li>Forgatható</li> <li>A szívótömlő a KS 54 és a KSE 55 Plus kézi körfűrészekhez való csatlakozására</li> </ul>   |  | 630924000*     |
|  <p><b>Szívótömlő</b></p> <ul style="list-style-type: none"> <li>Bajonettzáras csatlakozóidommal és gumi csatlakozóidommal (belső átmérő: 30 mm, külső átmérő: 35 mm)</li> <li>Csatlakozóidom-átmérő: 58 mm</li> <li>Tömlőhossz: 3,5 m</li> <li>Szívótömlő-átmérő: 27 mm</li> </ul>                                     |  | 631938000      |

18 V



| Műszaki adatok              | Akkus szűrőfűrész<br>STAB 18 LTX 100 | Akkus szűrőfűrész<br>STA 18 LTX 100 | Akkus szűrőfűrész<br>STA 18 LTX 140 |
|-----------------------------|--------------------------------------|-------------------------------------|-------------------------------------|
| Akkuegység típusa           | Li-Ion / LiHD                        | Li-Ion / LiHD                       | Li-Ion / LiHD                       |
| Akkuegység feszültsége      | 18 V                                 | 18 V                                | 18 V                                |
| Vágásmélység fában          | 100 mm                               | 100 mm                              | 140 mm                              |
| Vágásmélység nemvasfémekben | 25 mm                                | 25 mm                               | 35 mm                               |
| Vágásmélység acéllemezekben | 10 mm                                | 10 mm                               | 10 mm                               |
| Döntési tartománytól-ig     | - 45 °/+ 45 °                        | - 45 °/+ 45 °                       | - 45 °/+ 45 °                       |
| Ingalókat fokozatok         | 4                                    | 4                                   | 4                                   |
| Löketszám üresjáratban      | 0 - 2.800 /min                       | 550 - 2.800 /min                    | 1.000 - 3.000 /min                  |
| Súly (akkuegységgel)        | 2,5 kg                               | 2,4 kg                              | 2,8 kg                              |

**Szállítási terjedelem**

| Rendelési szám                      | 601003 | 601002 | 601405 |
|-------------------------------------|--------|--------|--------|
| Elszívócsonk                        | ■      | ■      | ■      |
| Védőüveg                            | ■      | ■      | ■      |
| Műanyag védőtálc                    | ■      | ■      | ■      |
| Forgácskiszakítás ellen védő lapkák | ■      | ■      | ■      |
| Szűrőfűrészlap                      | ■      | ■      | ■      |
| Imbuszkulcs                         | ■      | ■      | ■      |
| 2 db LiHD akkuegység (18 V/4,0 Ah)  | ■      | ■      | ■      |
| Töltő - ASC 30-36 V »AIR COOLED«    | ■      | ■      | ■      |
| Műanyag hordtáska                   | ■      | ■      | ■      |

Különböző felszereltségű változatokat a Metabo árlistában és az interneten találhat

**A termék előnyei**

- Kengyelmarkolat csúszásmentes puha felülettel
- Extrém erős szűrőfűrész VTC elektronikával a gyors vágásokhoz puhafában 140 mm-ig
- Egyszerű vágáskezdés a lassú indításnak és az automatikus löketszámgyorsítással rendelkező automatikának köszönhetően
- Integrált LED munkalámpa a vágáshely megvilágításához
- Hosszú élettartamú a hajtómű és a motor optimális kialakításának és az alumínium présöntvény hajtóműháznak köszönhetően
- Különösen kézreálló a csekély markolati körfogatnak és a puha felületnek köszönhetően
- Pontos és az anyaghoz illő fűrészelés az állítható löketszámmal, lengőlökettel és alacsonyan vezetett, rugóval védett fűrészlapvezetéssel
- Metabo Quick a szerszám nélküli fűrészlapcseréhez automatikus lapkidobással
- Bekapcsolható forgácslefúvó funkció a vágáshely jó láthatósága érdekében
- Akkuegységek a töltésszint ellenőrzését szolgáló kapacitáskijelzővel

**Rendszertartozékok**

- Tartozék → 391
- Akkuegységek → 72
- Elszívó rendszerek → 453



| Műszaki adatok                | Szűrőfűrész<br>STEB 65 Quick | Szűrőfűrész<br>STEB 70 Quick | Szűrőfűrész<br>STEB 80 Quick | Szűrőfűrész<br>STE 100 Quick |
|-------------------------------|------------------------------|------------------------------|------------------------------|------------------------------|
| Névleges teljesítményfelvétel | 450 W                        | 570 W                        | 590 W                        | 710 W                        |
| Leadott teljesítmény          | 230 W                        | 335 W                        | 350 W                        | 470 W                        |
| Vágásmélység fában            | 65 mm                        | 70 mm                        | 80 mm                        | 100 mm                       |
| Vágásmélység nemvasfémekben   | 18 mm                        | 20 mm                        | 25 mm                        | 25 mm                        |
| Vágásmélység acéllemezekben   | 6 mm                         | 6 mm                         | 8 mm                         | 10 mm                        |
| Döntési tartománytól-ig       | - 45 °/+ 45 °                | - 45 °/+ 45 °                | - 45 °/+ 45 °                | - 45 °/+ 45 °                |
| Ingalókat fokozatok           | 4                            | 4                            | 4                            | 4                            |
| Löketszám üresjáratban        | 600 - 3.000 /min             | 900 - 3.300 /min             | 900 - 3.300 /min             | 1.000 - 3.100 /min           |
| Fűrész lökete                 | 18 mm                        | 22 mm                        | 22 mm                        | 22 mm                        |
| Súly hálózati kábel nélkül    | 1,9 kg                       | 2 kg                         | 2 kg                         | 2 kg                         |
| Kábelhossz                    | 2,5 m                        | 2,4 m                        | 2,4 m                        | 4 m                          |

**Szállítási terjedelem**

| Rendelési szám                      | 601030 | 601040 | 601041 | 601100 |
|-------------------------------------|--------|--------|--------|--------|
| elszívócsonk                        |        |        |        | ■      |
| Védőüveg                            | ■      | ■      | ■      | ■      |
| Forgácskiszakítás ellen védő lapkák |        | ■      | ■      |        |
| Szűrőfűrészlap fához                | ■      |        |        |        |
| Szűrőfűrészlap fémhez               | ■      |        |        |        |
| Imbuszkulcs                         | ■      | ■      | ■      | ■      |
| Műanyag hordtáska                   | ■      | ■      | ■      |        |

Különböző felszereltségű változatokat a Metabo árlistában és az interneten találhat

**A termék előnyei**

- Forgácslefúvó funkció a vágáshely jó láthatósága érdekében
- Rendkívül karcsú szűrőfűrész a tökéletes kezeléshez minden alkalmazásnál
- Vario-Constamatic (VC)-teljes hullámú elektronika az anyaghoz illő löketszámmal való munkavégzéshez, amely terhelés mellett is szinte konstans marad
- Metabo Quick a szerszám nélküli fűrészlapcseréhez
- Kengyelmarkolat csúszásmentes puha felülettel
- Vario (V) elektronika az anyaghoz illő löketszámmal való munkavégzéshez
- Mély fűrészlapvezetés a pontos vágásokhoz
- Metabo Quick a szerszám nélküli fűrészlapcseréhez automatikus lapkidobással
- Bekapcsolható forgácslefúvó funkció a vágáshely jó láthatósága érdekében
- Vezetősín és vezetőegység rendelhető tartozékként kapható
- Elszívási lehetőség egy univerzális porszívó csatlakoztatásával

**Rendszertartozékok**

- Tartozék → 391
- Elszívó rendszerek → 453





| Műszaki adatok                | Szűrőfűrész STE 140 | Szűrőfűrész STEB 140 | Szűrőfűrész STE 140 Plus | Szűrőfűrész STEB 140 Plus |
|-------------------------------|---------------------|----------------------|--------------------------|---------------------------|
| Névleges teljesítményfelvétel | 750 W               | 750 W                | 750 W                    | 750 W                     |
| Leadott teljesítmény          | 420 W               | 420 W                | 420 W                    | 420 W                     |
| Vágásmélység fában            | 140 mm              | 140 mm               | 140 mm                   | 140 mm                    |
| Vágásmélység nemvasfémekben   | 35 mm               | 35 mm                | 35 mm                    | 35 mm                     |
| Vágásmélység acéllemezben     | 10 mm               | 10 mm                | 10 mm                    | 10 mm                     |
| Döntési tartománytól-ig       | - 45 °/+ 45 °       | - 45 °/+ 45 °        | - 45 °/+ 45 °            | - 45 °/+ 45 °             |
| Ingalóket fokozatok           | 4                   | 4                    | 4                        | 4                         |
| Löketszám üresjáratban        | 1.000 - 3.100 /min  | 1.000 - 3.100 /min   | 1.000 - 3.100 /min       | 1.000 - 3.100 /min        |
| Fűrész lökete                 | 26 mm               | 26 mm                | 26 mm                    | 26 mm                     |
| Súly hálózati kábel nélkül    | 2,5 kg              | 2,5 kg               | 2,5 kg                   | 2,6 kg                    |
| Kábelhossz                    | 4 m                 | 4 m                  | 4 m                      | 4 m                       |

## Szállítási terjedelem

| Rendelési szám                      | 601401 | 601402 | 601403 | 601404 |
|-------------------------------------|--------|--------|--------|--------|
| elszívócsonk                        |        |        | ■      | ■      |
| Védőüveg                            |        |        | ■      | ■      |
| Műanyag védőtálp                    |        |        | ■      | ■      |
| Forgácskiszakítás ellen védő lapkák |        |        | ■      | ■      |
| Imbuszkulcs                         | ■      | ■      |        |        |
| Műanyag hordtáska                   |        |        | ■      | ■      |

Különböző felszereltségű változatokat a Metabo árlistában és az interneten találhat

## A termék előnyei

- Különösen kézreálló a csekély markolati körfogatnak és a puha felületnek köszönhetően
- Különösen kézreálló a csekély markolati körfogatnak és a puha felületnek köszönhetően
- Egyszerű vágáskezdés a lassú indításnak és az automatikus löketszám-gyorsítással rendelkező automatikának köszönhetően
- Egyszerű ferde vágások a szerszám nélkül állítható reteszelési pontokkal ellátott vezetőtalppal
- Mozgásra aktiválódó LED munkalámpa a vágáshely megvilágításához
- Újra elindulás elleni védelem: megakadályozza a véletlen beindulást áramkimaradás után
- Extrém erős szűrőfűrész VTC elektronikával a gyors vágásokhoz puhafában 140 mm-ig
- Pontos és az anyaghoz illő fűrészelés az állítható löketszámmal, lengőlökettel és alacsonyan vezetett, rugóval védett fűrészlapvezetéssel
- Metabo Quick a szerszám nélküli fűrészlapcseréhez automatikus lapkidobással
- Bekapcsolható forgácslefúvó funkció a vágáshely jó láthatósága érdekében
- Vario-Tacho-Constamatic (VTC)-teljes hullámú elektronika az anyaghoz illő löketszámmal való munkavégzéshez, amely terhelés mellett is konstans marad
- Hosszú élettartamú a hajtómű és a motor optimális kialakításának és az alumínium présöntvény hajtóműháznak köszönhetően

## Rendszertartozékok

Tartozék → 391

Elszívó rendszerek → 453

## Szűrőfűrészlapok.

23948 BiM

> professional < Holz/wood >> metabo

## A Metabo szűrőfűrészlapok jellemzői

## Szín

A szín mutatja, hogy a fűrészlap milyen anyaghoz a legalkalmasabb.

|                      |                           |
|----------------------|---------------------------|
| sárga                | fához                     |
| sárga kék felirattal | fához szögekkel           |
| kék                  | fémhez                    |
| fekete               | speciális alkalmazásokhoz |

## Alaplap anyaga

|     |   |
|-----|---|
| HCS | Szénacél: puhafa, kemény szálas lapok, műanyagok fűrészeléséhez   |
| HSS | Nagy teljesítményű gyorsacél: alkalmas fémekben, alumíniumban való alkalmazásra   |
| BiM | Bimetál: különösen hajlékony és rugalmas kapcsolat HCS-ből és HSS-ből. A fűrészlapok élettartama a HCS és HSS fűrészlapok élettartamának többszöröse és különösen jól bevált szártörés veszélye esetén  |
| HM  | Keményfém: ezek a különösen nagy teljesítményű fűrészlapok a rozsdamentes acél, üvegszál erősített műanyagok, gipszkarton vagy cementszálal lapok esetén használhatóak. A keményfém bevonatú fűrészlapok kerámia-csémpek darabolására alkalmasak. |

## Minőségi osztályok

|                        |  |
|------------------------|--|
| »classic« sorozat      | Jó munkateljesítmény nagyon hosszú élettartam mellett              |
| »professional« sorozat | Gyors, tiszta és szög pontos munkavégzés hosszú élettartam mellett |
| »pionier« sorozat      | Gyors minden anyagban  |
| »expert« sorozat       | Speciális alkalmazásokhoz  |

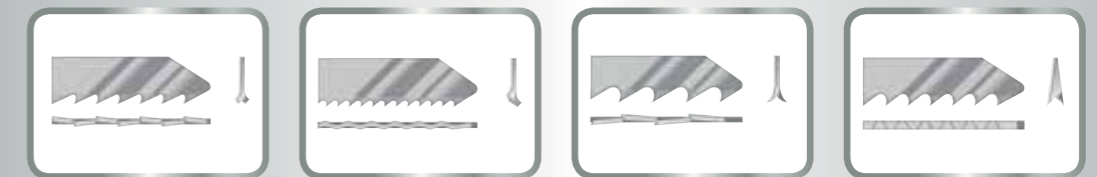

## Mart fogazás, kihajtogatott vágóél

Viszonylag durva vágás, gyorsan halad kemény- és puhafában, alumíniumban, nemvasfémekben és műanyagokban

## Mart fogazás, hullámos vágóél

Egyenes gépvezetés mellett finoman vágja a kemény- és puhafákat, az alumíniumot, a nemvasfémeket és a műanyagokat

## Kőszőrült fogazás, kihajtogatott vágóél

Gyorsan vágja a kemény- és puhafát

## Kőszőrült fogazás, hátszög-kőszőrült vágóél

Finom, tiszta vágás fában és műanyagokban

## Befogószer-formák

A Metabo szűrőfűrészlapjai minden neves gyártó szűrőfűrészében történő alkalmazáshoz a szokványos szárformákkal kerülnek kiszállításra.

## Egybütökös szár



## U-szár



Fa

| Rendelési szám<br>(megfelel az alábbi BOSCH típusnak) |         | 623631000<br>(T 119 B) | 623920000<br>(T 119 B) | 623646000<br>(T 119 BO) | 623632000<br>(T 111 C) | 623633000<br>(T 144 D)                  | 623921000<br>(T 144 D) | 623649000<br>(T 244 D)               | 623960000<br>(T 244 D) | 623678000<br>(T 344 D)   | 623603000<br>(T 744 D)  | 623651000<br>(T 101 AO) | 623634000<br>(T 101 B)      | 623969000<br>(T 101 B)    | 623650000<br>(T 101 BR) | 623635000<br>(T 101 D)   | 623923000<br>(T 101 D)             | 623654000<br>(T 301 CD)  | 623694000<br>(T 144 DP)    | 623679000<br>(T 344 DP) | 623685000<br>(T 301 BCF)   | 623998000<br>(T 308 B) | 623976000<br>(T 144 DF) | 623993000<br>(T 144 DF) | 623980000<br>(T 344 DF) | 623695000<br>(T 101 AOF)  | 623948000<br>(T 101 AIF) | 623975000<br>(T 101 BF) | 623686000<br>(T 101 BRF)   | 623696000<br>(T 301 CDF)         | 623977000<br>(T 301 CLF) | 623949000<br>(T 111 HF) | 623999000<br>(T 308 BF) | 623675000<br>(T 234 X) |  |   |   |
|---|---------|------------------------|------------------------|-------------------------|------------------------|---|------------------------|--------------------------------------|------------------------|--------------------------|-------------------------|-------------------------|-----------------------------|---------------------------|-------------------------|--------------------------|------------------------------------|--------------------------|----------------------------|-------------------------|----------------------------|------------------------|-------------------------|-------------------------|-------------------------|---------------------------|--------------------------|-------------------------|----------------------------|----------------------------------|--------------------------|-------------------------|-------------------------|------------------------|--|---|---|
|   |         | HSS szűrőfűrészlapok   |                        |                         |                        |   |                        |                                      |                        |                          |                         |                         |                             | HSS szűrőfűrészlapok      |                         |                          |                                    |                          |                            |                         |                            |                        |                         | BiM szűrőfűrészlapok    |                         |                           |                          |                         |                            |                                  |                          |                         |                         |                        |  |   |   |
| A megmunkálandó anyag                                 |         | progresszív fogazat    | íves vágásokhoz        | gyors, durva            | univerzális, gyors     | univerzális, gyors, progresszív fogazás | íves vágásokhoz        | íves vágásokhoz, progresszív fogazat | extra hosszú, gyors    | extra hosszú, szögpontos | tiszta, íves vágásokhoz | tiszta                  | tiszta, progresszív fogazat | tiszta, fordított fogazat | progresszív fogazat     | szögpontos, extra vastag | szögpontos, extra vastag és hosszú | szögpontos, extra vastag | nagyon tiszta fent és lent | gyors                   | gyors, progresszív fogazat | gyors, extra hosszú    | íves vágásokhoz, tiszta | tiszta                  | tiszta                  | tiszta, fordított fogazat | gyors                    | nemvasfémekhez is       | nagyon tiszta fent és lent | univerzális, progresszív fogazat |                          |                         |                         |                        |  |   |   |
| Puhafa  | < 15 mm | ■                      | ■                      | ■                       |                        |   |                        |                                      |                        |                          | ■                       |                         |                             |                           |                         |                          |                                    |                          |                            |                         |                            |                        | ■                       |                         |                         |                           |                          |                         |                            |                                  |                          |                         |                         |                        |  |   | □ |
|   | > 15 mm |                        |                        |                         | ■                      | ■                                       | ■                      | ■                                    | ■                      | ■                        | ■                       |                         | ■                           | ■                         | ■                       | ■                        | ■                                  | ■                        | ■                          | ■                       | ■                          | ■                      | ■                       |                         |                         |                           |                          |                         |                            |                                  |                          |                         |                         |                        |  |   | ■ |
| Kemény fa   | < 20 mm | ■                      | ■                      | ■                       |                        |   |                        |                                      |                        |                          | □                       |                         |                             |                           |                         |                          |                                    |                          |                            |                         |                            |                        | ■                       |                         |                         |                           |                          |                         |                            |                                  |                          |                         |                         |                        |  |   | □ |
|   | > 20 mm |                        |                        |                         | ■                      | ■                                       | ■                      | ■                                    | ■                      | ■                        |                         |                         | ■                           | ■                         | ■                       | ■                        | ■                                  | ■                        | ■                          | ■                       | ■                          | ■                      |                         |                         |                         |                           |                          |                         |                            |                                  |                          |                         |                         |                        |  |   | ■ |
| Falapok / asztalos lapok                              | < 20 mm | ■                      | ■                      | ■                       |                        |   |                        |                                      |                        |                          | □                       |                         |                             |                           |                         |                          |                                    |                          |                            |                         |                            |                        | ■                       |                         |                         |                           |                          |                         |                            |                                  |                          |                         |                         |                        |  |   | □ |
|   | > 20 mm |                        |                        |                         | ■                      | ■                                       | ■                      | ■                                    | ■                      | ■                        |                         |                         | ■                           | ■                         | ■                       | ■                        | ■                                  | ■                        | ■                          | ■                       | ■                          | ■                      |                         |                         |                         |                           |                          |                         |                            |                                  |                          |                         |                         |                        |  |   | ■ |
| Műanyagok   | < 20 mm | ■                      | ■                      | ■                       |                        |   |                        |                                      |                        |                          | ■                       |                         |                             |                           |                         |                          |                                    |                          |                            |                         |                            |                        | □                       |                         |                         |                           |                          |                         |                            |                                  |                          |                         |                         |                        |  |   | □ |
|   | > 20 mm |                        |                        |                         |                        |   |                        |                                      |                        |                          |                         |                         |                             |                           |                         |                          |                                    |                          |                            |                         |                            |                        |                         |                         |                         |                           |                          |                         |                            |                                  |                          |                         |                         |                        |  | ■ |   |
| Fűrészáru / épületfa                                  | < 60 mm |                        |                        |                         | □                      |   |                        |                                      |                        |                          |                         |                         |                             |                           |                         |                          |                                    |                          |                            |                         |                            |                        |                         |                         |                         |                           |                          |                         |                            |                                  |                          |                         |                         |                        |  |   |   |
|   | > 60 mm |                        |                        |                         |                        |   |                        |                                      |                        | □                        | ■                       |                         |                             |                           |                         |                          |                                    |                          |                            |                         |                            |                        |                         |                         |                         |                           |                          |                         |                            |                                  |                          |                         |                         |                        |  |   |   |
| Bevonattal ellátott lapok                             | < 30 mm | □                      | □                      | □                       |                        |   |                        |                                      |                        |                          |                         |                         |                             |                           |                         |                          |                                    |                          |                            |                         |                            |                        |                         |                         |                         |                           |                          |                         |                            |                                  |                          |                         |                         |                        |  |   |   |
|   | > 30 mm |                        |                        |                         |                        |   |                        |                                      |                        |                          |                         |                         |                             |                           |                         |                          |                                    |                          |                            |                         |                            |                        |                         |                         |                         |                           |                          |                         |                            |                                  |                          |                         |                         |                        |  |   |   |
| Konyhai / munkalapok                                  | < 30 mm | □                      | □                      | □                       |                        |   |                        |                                      |                        |                          |                         |                         |                             |                           |                         |                          |                                    |                          |                            |                         |                            |                        |                         |                         |                         |                           |                          |                         |                            |                                  |                          |                         |                         |                        |  |   |   |
|   | > 30 mm |                        |                        |                         |                        |   |                        |                                      |                        |                          |                         |                         |                             |                           |                         |                          |                                    |                          |                            |                         |                            |                        |                         |                         |                         |                           |                          |                         |                            |                                  |                          |                         |                         |                        |  |   |   |
| Laminát   | < 20 mm | □                      | □                      | □                       |                        |   |                        |                                      |                        |                          |                         |                         |                             |                           |                         |                          |                                    |                          |                            |                         |                            |                        |                         |                         |                         |                           |                          |                         |                            |                                  |                          |                         |                         |                        |  |   |   |
|   | < 30 mm |                        |                        |                         |                        |   |                        |                                      |                        |                          |                         |                         |                             |                           |                         |                          |                                    |                          |                            |                         |                            |                        |                         |                         |                         |                           |                          |                         |                            |                                  |                          |                         |                         |                        |  |   |   |
| Fa + fém, fa + szögek                                 | < 60 mm |                        |                        |                         |                        |   |                        |                                      |                        |                          |                         |                         |                             |                           |                         |                          |                                    |                          |                            |                         |                            |                        |                         |                         |                         |                           |                          |                         |                            |                                  |                          |                         |                         |                        |  |   |   |

01  
02  
03  
04  
05  
06  
07

Fémipar

| Rendelési szám<br>(megfelel az alábbi BOSCH típusnak) |          | 623636000<br>(T 118 G) | 623637000<br>(T 118 A) | 623924000<br>(T 118 A)               | 623647000<br>(T 218 A) | 623926000<br>(T 218 A) | 623629000<br>(T 318 A) | 623638000<br>(T 118 B) | 623925000<br>(T 118 B) | 623697000<br>(T 318 B) | 623971000<br>(T 118 AF) | 623950000<br>(T 118 AF) | 623978000<br>(T 318 AF) | 623979000<br>(T 318 BF)          | 623970000<br>(T 118 EOF) | 623973000<br>(T 118 BF) | 623929000<br>(T 118 BF) | 623604000<br>(T 718 BF)          | 623972000<br>(T 118 EF) | 623676000<br>(T 123 X) | 623639000<br>(T 127 D) | 623648000<br>(T 227 D)           | 623974000<br>(T 127 DF) | 623677000<br>(T 345 XF) |
|---|----------|------------------------|------------------------|--------------------------------------|------------------------|------------------------|------------------------|------------------------|------------------------|------------------------|-------------------------|-------------------------|-------------------------|----------------------------------|--------------------------|-------------------------|-------------------------|----------------------------------|-------------------------|------------------------|------------------------|----------------------------------|-------------------------|-------------------------|
|   |          | HSS szűrőfűrészlapok   |                        |                                      |                        |                        |                        |                        |                        |                        |                         | BiM szűrőfűrészlapok    |                         |                                  |                          |                         |                         |                                  |                         |                        |                        | BiM                              | HSS                     | BiM                     |
|   |          | progresszív fogazat    | íves vágásokhoz        | íves vágásokhoz, progresszív fogazat | hosszú kivitelezés     | progresszív fogazat    | hosszú kivitelezés     | progresszív fogazat    | hosszú kivitelezés     | progresszív fogazat    | íves vágásokhoz         | progresszív fogazat     | extra hosszú            | univerzális, progresszív fogazat | gyors                    | íves vágásokhoz         | gyors                   | univerzális, progresszív fogazat | gyors                   | íves vágásokhoz        | gyors                  | univerzális, progresszív fogazat |                         |                         |
| Acéllemezek / nemvasfémek                             | < 1,5 mm | ■                      | ■                      | ■                                    | ■                      | ■                      | ■                      | ■                      | ■                      | ■                      | ■                       | ■                       | ■                       | ■                                | ■                        | ■                       | ■                       | ■                                | ■                       | ■                      | ■                      | ■                                | ■                       | ■                       |
|   | < 3,0 mm |                        | ■                      | ■                                    | ■                      | ■                      | ■                      | ■                      | ■                      | ■                      | ■                       | ■                       | ■                       | ■                                | ■                        | ■                       | ■                       | ■                                | ■                       | ■                      | ■                      | ■                                | ■                       | ■                       |
|   | > 3,0 mm |                        |                        |                                      |                        |                        | ■                      | ■                      | ■                      | ■                      | ■                       | ■                       | ■                       | ■                                | ■                        | ■                       | ■                       | ■                                | ■                       | ■                      | ■                      | ■                                | ■                       | ■                       |
| Csövek / profilok                                     | < 30 mm  | ■                      | ■                      | ■                                    | ■                      | ■                      | ■                      | ■                      | ■                      | ■                      | ■                       | ■                       | ■                       | ■                                | ■                        | ■                       | ■                       | ■                                | ■                       | ■                      | ■                      | ■                                | ■                       | ■                       |
|   | > 30 mm  |                        |                        |                                      |                        | ■                      | ■                      | ■                      | ■                      | ■                      | ■                       | ■                       | ■                       | ■                                | ■                        | ■                       | ■                       | ■                                | ■                       | ■                      | ■                      | ■                                | ■                       | ■                       |
| Alumínium / nemvasfémek                               | < 15 mm  |                        |                        |                                      |                        |                        |                        |                        |                        |                        |                         |                         |                         |                                  |                          |                         |                         |                                  |                         |                        |                        |                                  |                         |                         |
|   | > 15 mm  |                        |                        |                                      |                        |                        |                        |                        |                        |                        |                         |                         |                         |                                  |                          |                         |                         |                                  |                         |                        |                        |                                  |                         |                         |
| Szendvics anyagok                                     | < 65 mm  | □                      | □                      | □                                    | □                      | □                      | ■                      | □                      | □                      | □                      | □                       | □                       | ■                       | ■                                | □                        | □                       | □                       | □                                | □                       | □                      | □                      | □                                | □                       | ■                       |
|   | > 65 mm  |                        |                        |                                      |                        |                        |                        |                        |                        |                        |                         |                         |                         |                                  |                          |                         |                         |                                  |                         |                        |                        |                                  |                         |                         |
| Műanyagok   | < 30 mm  | □                      | □                      | □                                    | □                      | □                      | □                      | □                      | □                      | □                      | □                       | □                       | □                       | □                                | □                        | □                       | □                       | □                                | □                       | □                      | □                      | □                                | □                       | ■                       |
|   | > 30 mm  |                        |                        |                                      |                        |                        | □                      |                        |                        |                        |                         |                         | ■                       | ■                                |                          |                         |                         |                                  |                         |                        |                        |                                  |                         |                         |

↑  
aluminumban való fűrészelés esetén mindenképpen hűtő kenőanyagot kell használni  
↑  
szintén fához használható

Speciális alkalmazásokhoz









| Rendelési szám<br>(megfelel az alábbi BOSCH típusnak) |  | 62362000<br>(T 118 AHM)                 | 623663000<br>(T 118 EHM) | 623687000<br>(T 301 GHM) | 623652000<br>(T 141 HM)  | 623671000<br>(T 341 HM)                     | 623640000<br>(T 101 A) | 623641000<br>(T 113 A) | 623684000<br>(T 313 AMV) | 623657000<br>(T 130 Riff) | 623658000 |
|---|--|---|--------------------------|--------------------------|--------------------------|---|------------------------|------------------------|--------------------------|---------------------------|-----------|
|   |  | rozsdamentes lemezek (Inox) nemvasfémek | GFK/Corian               | Kerámia / üveg           | Plexiüveg / polikarbonát | Hungarocell / karton / bőr / gumi / szőnyeg | egyenes kés            | hullámosított kés      | durva                    | finom                     |           |
| 1-2 mm  |  | ■                                       |                          |                          |                          |   |                        |                        |                          |                           |           |
| 2-4 mm  |  |   | ■                        |                          |                          |   |                        |                        |                          |                           |           |
| 4-60 mm   |  |   |                          | ■                        | ■                        | ■   |                        |                        |                          | ■                         | ■         |
| 5-50 mm   |  |   |                          |                          | ■                        |   |                        |                        |                          |                           |           |
| 5-80 mm   |  |   |                          |                          |                          | ■   |                        |                        |                          |                           |           |
| 2-20 mm   |  |   |                          |                          |                          |   |                        | ■                      |                          |                           |           |
| < 50 mm   |  |   |                          |                          |                          |   |                        | ■                      | ■                        |                           |           |

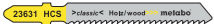
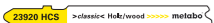

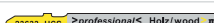







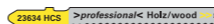



Előzmények

progresszív fogazat = az emelkedő fogosztás vékony és vastag anyagokhoz alkalmas  
fordított fogazat = tiszta vágások fent, figyelem: ingalöketet kikapcsolni  
■ nagyon jól alkalmazható  
□ korlátozottan alkalmazható

08  
09  
10  
11  
12  
13  
14  
15



## Szűrőfűrészlapok







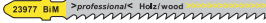
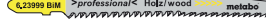







| Szűrőfűrészlapok egybütykös szárral  |       |                      |              |  |                                   |                |                |
|--|-------|----------------------|--------------|--|-----------------------------------|----------------|----------------|
| ■ alkalmazható Metabo, AEG, Black & Decker, Bosch, DeWalt, Festool, Hitachi, Holz-Her, Kress, Mafell, Makita, Skil, stb. gépekhez                                |       |                      |              |  |                                   |                |                |
| Kivitel  | Anyag | Használható hossz mm | Vastagság mm | Fogosztás                                  | megfelel az alábbi BOSCH típusnak | Eladási egység | Rendelési szám |
| <b>fához, »classic« sorozat</b><br>jó munkaadományok hosszú élettartam mellett   |       |                      |              |  |                                   |                |                |
|  23631 HCS  |       |                      |              |  |                                   |                |                |
| keményfához, puhafához, forgácslapokhoz, bútortalapokhoz (2-15 mm), farostlemezekhez (2-15 mm), műanyagokhoz, szigetelőanyagokhoz                                |       |                      |              |  |                                   |                |                |
| mart, hullámos fog   | HCS   | 51                   | 1            | 2,0 mm                                     | T 119 B                           | 5              | 623631000*     |
|  23920 HCS  |       |                      |              |  |                                   |                |                |
| keményfához, puhafához, faforgácslemezekhez, bútortalapokhoz (2-15 mm), farostlemezekhez (2-15 mm), műanyagokhoz, szigetelőanyagokhoz, fűrészlap bemező csúccsal |       |                      |              |  |                                   |                |                |
| mart, hullámos fog   | HCS   | 66                   | 1            | 1,9 - 2,3 mm/<br>13-11 TPI/<br>progresszív | T 119 B                           | 5              | 623920000*     |
|  23646 HCS  |       |                      |              |  |                                   |                |                |
| keményfához, puhafához, forgácslapokhoz, bútortalapokhoz (2-20 mm), farostlemezekhez (2-20 mm), műanyagokhoz, szigetelőanyagokhoz, speciálisan íves vágásokhoz   |       |                      |              |  |                                   |                |                |
| mart, hullámos fog   | HCS   | 51                   | 1            | 2,0 mm                                     | T 119 BO                          | 5              | 623646000*     |
|  |       |                      |              |  |                                   | 25             | 623605000*     |
|  23632 HCS  |       |                      |              |  |                                   |                |                |
| keményfához, puhafához, műanyagokhoz (4-50 mm), gyors, durva vágásokhoz  |       |                      |              |  |                                   |                |                |
| mart, kihajtogatott fog  | HCS   | 74                   | 1,25         | 3,0 mm                                     | T 111 C                           | 5              | 623632000*     |
|  |       |                      |              |  |                                   | 25             | 623606000*     |
| <b>fához, »professional« sorozat</b><br>gyors, tiszta és szögponos hosszú élettartam mellett   |       |                      |              |  |                                   |                |                |
|  23633 HCS  |       |                      |              |  |                                   |                |                |
| keményfához, puhafához, forgácslapokhoz, bútortalapokhoz (5-50 mm), gyors vágásokhoz   |       |                      |              |  |                                   |                |                |
| köszörült, kihajtogatott fog   | HCS   | 74                   | 1,25         | 4,0 mm                                     | T 144 D                           | 3              | 623964000*     |
|  |       |                      |              |  |                                   | 5              | 623633000*     |
|  |       |                      |              |  |                                   | 25             | 623690000*     |
|  |       |                      |              |  |                                   | 100            | 623712000*     |
|  23921 HCS  |       |                      |              |  |                                   |                |                |
| keményfához, puhafához, faforgácslemezekhez, bútortalapokhoz (5-50 mm), gyors vágásokhoz, fűrészlap bemező csúccsal  |       |                      |              |  |                                   |                |                |
| köszörült, kihajtogatott fog   | HCS   | 74                   | 1,25         | 4-5,2 mm/<br>6-5 TPI/<br>progresszív       | T 144 D                           | 5              | 623921000*     |
|  23649 HCS  |       |                      |              |  |                                   |                |                |
| keményfához, puhafához, forgácslapokhoz, bútortalapokhoz (5-50 mm), speciálisan íves vágásokhoz  |       |                      |              |  |                                   |                |                |
| köszörült, kihajtogatott fog   | HCS   | 74                   | 1,25         | 4,0 mm                                     | T 244 D                           | 5              | 623649000*     |
|  |       |                      |              |  |                                   | 25             | 623607000*     |
|  23960 HCS  |       |                      |              |  |                                   |                |                |
| keményfához, puhafához, faforgácslemezekhez, bútortalapokhoz (5-50 mm), speciálisan íves vágásokhoz, fűrészlap bemező csúccsal                                   |       |                      |              |  |                                   |                |                |
| köszörült, kihajtogatott fog   | HCS   | 74                   | 1,25         | 4-5,2 mm/<br>6-5 TPI/<br>progresszív       | T 244 D                           | 5              | 623960000*     |
|  23676 HCS  |       |                      |              |  |                                   |                |                |
| keményfához, puhafához, forgácslapokhoz, bútortalapokhoz (2-15 mm), farostlemezekhez, gyors vágásokhoz   |       |                      |              |  |                                   |                |                |
| köszörült, kihajtogatott fog   | HCS   | 126                  | 1,25         | 4,0 mm                                     | T 344 D                           | 5              | 623678000*     |
|  23653 HCS  |       |                      |              |  |                                   |                |                |
| keményfához, puhafához, forgácslapokhoz, bútortalapokhoz, farostlemezekhez, építési fához, extra vastag  |       |                      |              |  |                                   |                |                |
| köszörült, kihajtogatott fog   | HCS   | 155                  | 1,5          | 4,0 mm                                     | T 744 D                           | 5              | 623603000*     |
|  23651 HCS  |       |                      |              |  |                                   |                |                |
| puhafához, pozdorjához, műanyaghoz (1,5-5 mm), tiszta vágásokhoz, speciálisan ívelt vágásokhoz   |       |                      |              |  |                                   |                |                |
| hátszög-köszörült, hegyes fogazás  | HCS   | 57                   | 1,25         | 1,4 mm                                     | T 101 AO                          | 5              | 623651000*     |
|  |       |                      |              |  |                                   | 25             | 623624000*     |

| Kivitel  | Anyag | Használható hossz mm | Vastagság mm | Fogosztás                            | megfelel az alábbi BOSCH típusnak | Eladási egység | Rendelési szám |
|--|-------|----------------------|--------------|--------------------------------------|-----------------------------------|----------------|----------------|
|  23634 HCS  |       |                      |              |                                      |                                   |                |                |
| keményfához, puhafához, forgácslapokhoz, bútortalapokhoz, farostlemezekhez, műanyagokhoz (3-30 mm), tiszta vágásokhoz  |       |                      |              |                                      |                                   |                |                |
| köszörült hátszög és fogazás   | HCS   | 74                   | 1,5          | 2,5 mm                               | T 101 B                           | 3              | 623961000*     |
|  |       |                      |              |                                      |                                   | 5              | 623634000*     |
|  |       |                      |              |                                      |                                   | 25             | 623691000*     |
|  |       |                      |              |                                      |                                   | 100            | 623703000      |
|  23969 HCS  |       |                      |              |                                      |                                   |                |                |
| keményfához, puhafához, faforgácslapokhoz, bútortalapokhoz, farostlemezekhez, műanyagokhoz (3-30 mm), tiszta vágásokhoz, fűrészlap bemező csúccsal                       |       |                      |              |                                      |                                   |                |                |
| köszörült hátszög és fogazás   | HCS   | 74                   | 1,5          | 2,7 mm/ 9 TPI                        | T 101 B                           | 5              | 623969000*     |
|  23650 HCS  |       |                      |              |                                      |                                   |                |                |
| keményfához, puhafához, faforgácslapokhoz, bútortalapokhoz, farostlemezekhez, bevonatos lapokhoz (3-30 mm), tiszta vágásokhoz, figyelem: az előtolást ki kell kapcsolni! |       |                      |              |                                      |                                   |                |                |
| köszörült hátszög és fogazás, fordított fogazás  | HCS   | 74                   | 1,5          | 2,5 mm                               | T 101 BR                          | 5              | 623650000*     |
|  |       |                      |              |                                      |                                   | 25             | 623608000*     |
|  23635 HCS  |       |                      |              |                                      |                                   |                |                |
| keményfához, puhafához, forgácslapokhoz, bútortalapokhoz (10-45 mm), farostlemezekhez (10-45 mm), tiszta vágásokhoz  |       |                      |              |                                      |                                   |                |                |
| köszörült hátszög és fogazás   | HCS   | 74                   | 1,5          | 4,0 mm                               | T 101 D                           | 3              | 623962000*     |
|  |       |                      |              |                                      |                                   | 5              | 623635000*     |
|  |       |                      |              |                                      |                                   | 25             | 623609000*     |
|  |       |                      |              |                                      |                                   | 100            | 623704000      |
|  23923 HCS  |       |                      |              |                                      |                                   |                |                |
| keményfához, puhafához, faforgácslapokhoz, bútortalapokhoz (10-45 mm), farostlemezekhez (10-45 mm), tiszta vágásokhoz, fűrészlap bemező csúccsal                         |       |                      |              |                                      |                                   |                |                |
| köszörült hátszög és fogazás   | HCS   | 74                   | 1,5          | 4-5,2 mm/<br>6-5 TPI/<br>progresszív | T 101 D                           | 5              | 623923000*     |
|  23654 HCS  |       |                      |              |                                      |                                   |                |                |
| keményfához, puhafához, forgácslapokhoz, bútortalapokhoz (4-60 mm), farostlemezekhez (4-60 mm), tiszta vágásokhoz  |       |                      |              |                                      |                                   |                |                |
| köszörült hátszög és fogazás   | HCS   | 91                   | 1,5          | 3,0 mm                               | T 301 CD                          | 5              | 623654000*     |
|  22684 HCS  |       |                      |              |                                      |                                   |                |                |
| keményfához, puhafához, ajtókhöz, konyhai munkalapokhoz (5-50 mm), pontos szögben történő vágásokhoz, extra vastag   |       |                      |              |                                      |                                   |                |                |
| köszörült, kihajtogatott fog   | HCS   | 74                   | 1,7          | 4,0 mm                               | T 144 DP                          | 5              | 623694000*     |
|  23679 HCS  |       |                      |              |                                      |                                   |                |                |
| keményfához, puhafához, forgácslapokhoz, bútortalapokhoz (5-100 mm), farostlemezekhez (5-100 mm), szögponos vágásokhoz, extra vastag                                     |       |                      |              |                                      |                                   |                |                |
| köszörült, köszörült fog   | HCS   | 104                  | 1,7          | 4,0 mm                               | T 344 DP                          | 5              | 623679000*     |
|  23685 HCS  |       |                      |              |                                      |                                   |                |                |
| konyhai munkalapokhoz, keményfához (3-65 mm), puhafához (3-65 mm), ajtókhöz, pontos szögben történő vágásokhoz, extra vastag   |       |                      |              |                                      |                                   |                |                |
| köszörült hátszög és fogazás   | HCS   | 91                   | 1,7          | 2,5 mm                               | T 301 BCP                         | 5              | 623685000*     |
|  62398 HCS  |       |                      |              |                                      |                                   |                |                |
| mindkét oldalon tökéletes, kiszakadásmentes vágáseredmények, gyors vágások, puhafa, Figyelem: ingalöketet kikapcsolni!   |       |                      |              |                                      |                                   |                |                |
| köszörült hátszög és fogazás   | HCS   | 93                   | 1,5          | 2,2 mm                               | T 308 B                           | 5              | 623998000*     |
| <b>fához, »professional« sorozat, BiM</b><br>gyors, tiszta és szögponos nagyon hosszú élettartam mellett   |       |                      |              |                                      |                                   |                |                |
|  23976 BiM  |       |                      |              |                                      |                                   |                |                |
| Keményfához, puhafához, bevonatos lapokhoz (5-50 mm), gyors vágásokhoz   |       |                      |              |                                      |                                   |                |                |
| köszörült, kihajtogatott fog   | BiM   | 74                   | 1,25         | 4,0 mm                               | T 144 DF                          | 5              | 623976000*     |
|  22933 BiM  |       |                      |              |                                      |                                   |                |                |
| keményfához, puhafához, szegezett fához, bevonatos lapokhoz (5-50 mm), gyors vágásokhoz, fűrészlap bemező csúccsal   |       |                      |              |                                      |                                   |                |                |
| köszörült, kihajtogatott fog   | BiM   | 74                   | 1,25         | 4-5,2 mm/<br>6-5 TPI/<br>progresszív | T 144 DF                          | 5              | 623933000*     |
|  23980 BiM  |       |                      |              |                                      |                                   |                |                |
| Keményfához, puhafához, bevonatos lapokhoz (5-100 mm), gyors vágásokhoz  |       |                      |              |                                      |                                   |                |                |
| köszörült, kihajtogatott fog   | BiM   | 126                  | 1,25         | 4,0 mm                               | T 344 DF                          | 5              | 623980000*     |
|  23695 BiM  |       |                      |              |                                      |                                   |                |                |
| speciálisan laminált anyagokhoz, lamináltpadló panelekhez, keményfához, puhafához, bevonatos lapokhoz, pozdorjához, speciálisan ívelt vágásokhoz, tiszta vágásokhoz      |       |                      |              |                                      |                                   |                |                |
| köszörült hátszög és fogazás, hegyes fogazás   | BiM   | 57                   | 1,25         | 1,4 mm                               | T 101 AOF                         | 5              | 623695000*     |











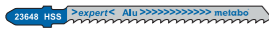

\* Önkiszolgáló csomagolás





| Kivétel  | Anyag | Használható hossz mm | Vastagság mm | Fogosztás                                | megfelel az alábbi BOSCH típusnak | Eladási egység | Rendelési szám |
|--|-------|----------------------|--------------|--|-----------------------------------|----------------|----------------|
|  <b>23948 BIM</b> »professional« Holz/wood »metabo»<br>speciálisan laminált anyagokhoz, lamináltpadló panelekhez, keményfához, puhafához, bevonatos lapokhoz, műanyagokhoz (2-30 mm), tiszta vágásokhoz                             | BiM   | 74                   | 1,25         | 1,7 mm                                   | T 101 AIF                         | 5              | 623948000*     |
|  <b>23975 BIM</b> »professional« Holz/wood »metabo»<br>keményfához, puhafához, lamináltpadló panelekhez, bevonatos lapokhoz, műanyagokhoz (3-30 mm), tiszta vágásokhoz, beszűrő hegyes fűrészlap                                    | BiM   | 74                   | 1,25         | 2,7 mm                                   | T 101 BF                          | 5              | 623975000*     |
|  <b>23686 BIM</b> »professional« Holz/wood »metabo»<br>speciálisan laminált anyagokhoz, lamináltpadló panelekhez, konyhai munkalapokhoz (3-30 mm), bevonatos lapokhoz, tiszta vágásokhoz, figyelem: az előtolást ki kell kapcsolni! | BiM   | 74                   | 1,25         | 2,5 mm                                   | T 101 BRF                         | 5              | 623686000*     |
|  <b>23696 BIM</b> »professional« Holz/wood »metabo»<br>keményfához, puhafához, bevonatos lapokhoz (4-60 mm)   | BiM   | 91                   | 1,5          | 3,0 mm                                   | T 301 CDF                         | 5              | 623696000*     |
|  <b>23977 BIM</b> »professional« Holz/wood »metabo»<br>keményfához, puhafához, faforgácslapokhoz, ragasztott faanyagokhoz (5-80 mm), üvegszálás műanyagokhoz (5-30 mm), gyors vágásokhoz  | BiM   | 105                  | 1,5          | 3,0 mm                                   | T 301 CLF                         | 5              | 623977000*     |
|  <b>23849 BIM</b> »professional« Holz/wood »metabo»<br>keményfához, puhafához, szegezett fához, nemvasfémekhez, műanyagokhoz  | BiM   | 90                   | 1            | 2,5 mm                                   | T 111 HF                          | 5              | 623949000*     |
|  <b>23999 BIM</b> »professional« Holz/wood »metabo»<br>mindkét oldalon tökéletes, kipattogzásmentes vágási kép, gyors vágásokhoz, keményfához; figyelem: ingalöketet kikapcsolni!   | BiM   | 93                   | 1,5          | 2,2 mm                                   | T 308 BF                          | 5              | 623999000*     |
| <b>fához, »pionier« sorozat</b><br>gyors és tiszta, minden favastagság mellett   |       |                      |              |  |                                   |                |                |
|  <b>23878 HCS</b> »pionier« Holz/wood »metabo»<br>keményfához, puhafához, forgácslapokhoz, bútortalapokhoz, farostlemezekhez, gyors vágásokhoz  | HCS   | 91                   | 1,5          | 2,0-3,0 mm,<br>progresszív               | T 234 X                           | 5              | 623675000*     |
|  |       |                      |              |  |                                   | 25             | 623617000*     |
| <b>univerzális, »pionier« sorozat</b><br>fához, fémhez, műanyaghoz   |       |                      |              |  |                                   |                |                |
|  <b>23377 BIM</b> »pionier« Holz/Metal / wood+metal »metabo»<br>fához, szöges fához, fémhez, nemvasfémekhez, műanyaghoz   | BiM   | 106                  | 1,25         | 2,4-5,0 mm,<br>progresszív               | T 345 XF                          | 5              | 623677000*     |
|  |       |                      |              |  |                                   | 25             | 623621000*     |
| <b>fémhez, »classic« sorozat</b><br>jó munkaadományok hosszú élettartam mellett  |       |                      |              |  |                                   |                |                |
|  <b>23636 HSS</b> »classic« Metall/metal »metabo»<br>acéllemezekhez (0,5-1,5 mm), nemvasfémekhez  | HSS   | 66                   | 1            | 0,7 mm                                   | T 118 G                           | 5              | 623636000*     |
|  |       |                      |              |  |                                   | 25             | 623693000*     |
|  <b>23637 HSS</b> »classic« Metall/metal »metabo»<br>acéllemezekhez (1-3 mm), nemvasfémekhez  | HSS   | 51                   | 1            | 1,2 mm                                   | T 118 A                           | 3              | 623965000*     |
|  |       |                      |              |  |                                   | 5              | 623637000*     |
|  |       |                      |              |  |                                   | 25             | 623692000*     |
|  <b>23924 HSS</b> »classic« Metall/metal »metabo»<br>acéllemezekhez (1-3 mm), nemvasfémekhez  | HSS   | 66                   | 1            | 1,1-1,5 mm/<br>23-17 TPI/<br>progresszív | T 118 A                           | 5              | 623924000*     |
|  <b>23647 HSS</b> »classic« Metall/metal »metabo»<br>acéllemezekhez (1-3 mm), nemvasfémekhez, speciálisan íves vágásokhoz   | HSS   | 51                   | 1            | 1,2 mm                                   | T 218 A                           | 5              | 623647000*     |

| Kivétel  | Anyag | Használható hossz mm | Vastagság mm | Fogosztás                                | megfelel az alábbi BOSCH típusnak | Eladási egység | Rendelési szám |
|--|-------|----------------------|--------------|--|-----------------------------------|----------------|----------------|
|  <b>23926 HSS</b> »classic« Metall/metal »metabo»<br>acéllemezekhez (1-3 mm), nemvasfémekhez, speciálisan íves vágásokhoz, fűrészlap merülőheggyel        | HSS   | 66                   | 1            | 1,1-1,5 mm/<br>23-17 TPI/<br>progresszív | T 218 A                           | 5              | 623926000*     |
|  <b>23829 HSS</b> »classic« Metall/metal »metabo»<br>acéllemezekhez (1-3 mm), nemvasfémekhez, szendvicsanyagokhoz   | HSS   | 106                  | 1            | 1,2 mm                                   | T 318 A                           | 5              | 623629000*     |
|  |       |                      |              |  |                                   | 25             | 623623000*     |
|  <b>23638 HSS</b> »classic« Metall/metal »metabo»<br>acéllemezekhez (2,5-6 mm), nemvasfémekhez  | HSS   | 51                   | 1            | 2,0 mm                                   | T 118 B                           | 5              | 623638000*     |
|  |       |                      |              |  |                                   | 25             | 623618000*     |
|  <b>23925 HSS</b> »classic« Metall/metal »metabo»<br>acéllemezekhez (2,5-6 mm), nemvasfémekhez  | HSS   | 66                   | 1            | 1,9-2,3 mm/<br>13-11 TPI/<br>progresszív | T 118 B                           | 5              | 623925000*     |
|  <b>23687 HSS</b> »classic« Metall/metal »metabo»<br>acéllemezekhez (2,5-6 mm), nemvasfémekhez  | HSS   | 106                  | 1            | 2,0 mm                                   | T 318 B                           | 5              | 623697000*     |
| <b>fémhez, »professional« sorozat</b><br>törésbiztos, magas élettartalmú   |       |                      |              |  |                                   |                |                |
|  <b>23971 BIM</b> »professional« Metall/metal »metabo»<br>acéllemezekhez (1-3 mm), nemvasfémekhez   | BiM   | 51                   | 1            | 1,2 mm                                   | T 118 AF                          | 5              | 623971000*     |
|  <b>23950 BIM</b> »professional« Metall/metal »metabo»<br>acéllemezekhez (1-3 mm), nemvasfémekhez   | BiM   | 66                   | 1            | 1,1-1,5 mm/<br>23-17 TPI/<br>progresszív | T 118 AF                          | 5              | 623950000*     |
|  <b>23978 BIM</b> »professional« Metall/metal »metabo»<br>acéllemezekhez (1-3 mm), szendvicsanyagokhoz (2-65 mm), nemvasfémekhez, plexiüveghez          | BiM   | 106                  | 1            | 1,1 mm                                   | T 318 AF                          | 5              | 623978000*     |
|  <b>23979 BIM</b> »professional« Metall/metal »metabo»<br>acéllemezekhez (2,5-6 mm), szendvicsanyagokhoz (2-65 mm), nemvasfémekhez, plexiüveghez        | BiM   | 106                  | 1            | 1,8 mm                                   | T 318 BF                          | 5              | 623979000*     |
|  <b>23870 BIM</b> »professional« Metall/metal »metabo»<br>acéllemezekhez (1,5 - 4 mm), speciálisan íves vágásokhoz                                      | BiM   | 57                   | 1,25         | 1,5 mm                                   | T 118 EOF                         | 5              | 623970000*     |
|  <b>23873 BIM</b> »professional« Metall/metal »metabo»<br>acéllemezekhez (2,5-6 mm), nemvasfémekhez   | BiM   | 51                   | 1            | 2,0 mm                                   | T 118 BF                          | 5              | 623973000*     |
|  <b>23829 BIM</b> »professional« Metall/metal »metabo»<br>acéllemezekhez (1-3 mm), nemvasfémekhez, fűrészlap merülőheggyel                              | BiM   | 66                   | 1            | 1,9-2,3 mm/<br>13-11 TPI/<br>progresszív | T 118 BF                          | 5              | 623929000*     |
|  <b>23884 BIM</b> »professional« Sandulst. Material »metabo»<br>acéllemezekhez (2,5-6 mm), szendvicsanyagokhoz (2-120 mm), nemvasfémekhez, plexiüveghez | BiM   | 150                  | 1,25         | 2,0 mm                                   | T 718 BF                          | 5              | 623604000*     |
|  <b>23972 BIM</b> »professional« Metall/metal »metabo»<br>acéllemezekhez (2-5 mm), nemvasfémekhez   | BiM   | 50                   | 1            | 1,5 mm                                   | T 118 EF                          | 5              | 623972000*     |

\* Önkiszolgáló csomagolás





| Kivitel  | Anyag | Használható hossz mm | Vastagság mm | Fogosztás                 | megfelel az alábbi BOSCH típusnak | Eladási egység | Rendelési szám |
|--|-------|----------------------|--------------|---------------------------|-----------------------------------|----------------|----------------|
| <b>fémhez, »pionier« sorozat</b><br>gyors és tiszta, minden anyagvastagság mellett   |       |                      |              |                           |                                   |                |                |
|   |       |                      |              |                           |                                   |                |                |
| acéllemezekhez (1,5-10 mm), nemvasfémekhez 30 mm-ig  |       |                      |              |                           |                                   |                |                |
| mart, kihajtogatott fog  | BiM   | 74                   | 1            | 1,4 - 2,6 mm, progresszív | T 123 XF                          | 5              | 623676000*     |
|  |       |                      |              |                           |                                   | 25             | 623620000*     |
| <b>alumíniumhoz és nemvasfémekhez, »expert« sorozat</b><br>speciálisan alumíniumhoz és színesfémekhez                            |       |                      |              |                           |                                   |                |                |
|   |       |                      |              |                           |                                   |                |                |
| alumíniumhoz (3-15 mm), nemvasfémekhez (4-20 mm), műanyagokhoz, gyors vágásokhoz   |       |                      |              |                           |                                   |                |                |
| mart, kihajtogatott fog  | HSS   | 74                   | 1            | 3,0 mm                    | T 127 D                           | 5              | 623639000*     |
|  |       |                      |              |                           |                                   | 25             | 623622000*     |
|   |       |                      |              |                           |                                   |                |                |
| alumíniumhoz (3-15 mm), nemvasfémekhez (4-20 mm), speciálisan íves vágásokhoz  |       |                      |              |                           |                                   |                |                |
| mart, kihajtogatott fog  | HSS   | 74                   | 1            | 3,0 mm                    | T 227 D                           | 5              | 623648000*     |
|   |       |                      |              |                           |                                   |                |                |
| alumíniumhoz (3-15 mm), nemvasfémekhez (4-20 mm), műanyagokhoz, gyors vágásokhoz   |       |                      |              |                           |                                   |                |                |
| mart, kihajtogatott fog  | BiM   | 75                   | 1            | 3,0 mm                    | T 127 DF                          | 5              | 623974000*     |
| <b>rozsdamentes acélhoz, »expert« sorozat</b><br>speciálisan rozsdamentes acélhoz, Inoxhoz                                       |       |                      |              |                           |                                   |                |                |
|   |       |                      |              |                           |                                   |                |                |
| rozsdamentes lemezekhez (Inox / 1-2 mm), nemvasfémekhez  |       |                      |              |                           |                                   |                |                |
| csiszolt   | HM    | 57                   | 1            | 1,1 mm                    | T 118 AHM                         | 3              | 623662000*     |
|    |       |                      |              |                           |                                   |                |                |
| rozsdamentes lemezekhez (Inox / 2-4 mm), nemvasfémekhez  |       |                      |              |                           |                                   |                |                |
| csiszolt   | HM    | 57                   | 1            | 1,4 mm                    | T 118 EHM                         | 3              | 623663000*     |
| <b>műanyagokhoz, »expert« széria</b><br>speciális felhasználásra, pl. műanyagokhoz   |       |                      |              |                           |                                   |                |                |
|   |       |                      |              |                           |                                   |                |                |
| üvegszálás műanyagokhoz, Corian 4-60 mm  |       |                      |              |                           |                                   |                |                |
| csiszolt   | HM    | 91                   | 1,25         | 3,3 mm                    | T 301 CHM                         | 3              | 623687000*     |
| <b>gipszkartonhoz/cementes anyagokhoz, »expert« sorozat</b><br>speciális felhasználásra, pl. gipszkartonhoz, cementes anyagokhoz |       |                      |              |                           |                                   |                |                |
|   |       |                      |              |                           |                                   |                |                |
| gipszkartonhoz, cementrost lapokhoz (5-50 mm), üvegszálás műanyagokhoz (5-20 mm)   |       |                      |              |                           |                                   |                |                |
| csiszolt   | HM    | 74                   | 1,25         | 4,3 mm                    | T 141 HM                          | 1              | 623652000*     |
|   |       |                      |              |                           |                                   |                |                |
| gipszkartonhoz, cementrost lapokhoz (5-80 mm), üvegszálás műanyagokhoz (5-50 mm)   |       |                      |              |                           |                                   |                |                |
| csiszolt   | HM    | 106                  | 1,25         | 4,3 mm                    | T 341 HM                          | 1              | 623688000*     |
|  |       |                      |              |                           |                                   | 3              | 623671000*     |
| <b>plexiüveghez, »expert« sorozat</b><br>speciális felhasználásra, pl. plexiüveghez  |       |                      |              |                           |                                   |                |                |
|   |       |                      |              |                           |                                   |                |                |
| plexiüveghez, polikarbonáthoz (2-20 mm), nemvasfémekhez (2-10 mm)  |       |                      |              |                           |                                   |                |                |
| köszörült hátszög és fogazás   | HSS   | 74                   | 1,25         | 2,0 mm                    | T 101 A                           | 5              | 623640000*     |
| <b>lágycellákhoz, »expert« sorozat</b><br>speciális felhasználásra, pl. lágycellákhoz, kartonhoz                                 |       |                      |              |                           |                                   |                |                |
|   |       |                      |              |                           |                                   |                |                |
| hungarocellához, kartonhoz, bőrhöz, gumihoz, szőnyeghez 50 mm-ig   |       |                      |              |                           |                                   |                |                |
| köszörült kés, egyenes fog   | HCS   | 74                   | 1,25         |                           | T 113 A                           | 5              | 623641000*     |
|   |       |                      |              |                           |                                   |                |                |
| hungarocellához, kartonhoz, bőrhöz, gumihoz, szőnyeghez 50 mm-ig   |       |                      |              |                           |                                   |                |                |
| köszörült kés, hullámos fog  | HCS   | 126                  | 1            |                           | T 313 AW                          | 3              | 623684000*     |

\* Önkiszolgáló csomagolás

| Kivitel   | Anyag        | Használható hossz mm | Vastagság mm | Fogosztás | megfelel az alábbi BOSCH típusnak | Eladási egység | Rendelési szám |
|---|--------------|----------------------|--------------|-----------|-----------------------------------|----------------|----------------|
| <b>kerámia-anyagokhoz, »expert« sorozat</b><br>speciális felhasználásra, pl. kerámia alapanyagokhoz |              |                      |              |           |                                   |                |                |
|                  |              |                      |              |           |                                   |                |                |
| kerámiához, üveghez, üvegszálás műanyagokhoz, öntöttvashoz  |              |                      |              |           |                                   |                |                |
| durva   | HM, felszört | 76                   | 0,8          | -         | T 130 Riff                        | 1              | 623657000*     |
|                  |              |                      |              |           |                                   |                |                |
| kerámiához, üveghez, üvegszálás műanyagokhoz, öntöttvashoz  |              |                      |              |           |                                   |                |                |
| finom   | HM, felszört | 76                   | 0,8          | -         | T 150 Riff                        | 1              | 623658000*     |

## Szűrőfűrészlap-készletek egy bütykös szárral

- Alkalmazható a következőkhöz: Metabo, AEG, Atlas Copco, Black & Decker, Bosch, DeWalt, Elu, Festool, Hitachi, Holz-Her, Kress, Mafell, Makita, Skil stb.

|  | Rendelési szám |
|--|----------------|
|  <p><b>Szűrőfűrészlap-készlet 1</b></p> <ul style="list-style-type: none"> <li>fához és fémhez</li> <li>HCS fűrészlapok / HSS fűrészlap</li> </ul> <p>Tartalma: egyenként 1 db fűrészlap 623634000, 623633000, 623637000<br/>Használható fához, fémhez<br/>A fűrészlapok száma: 3</p>   | 623968000*     |
|  <p><b>Szűrőfűrészlap-készlet 2</b></p> <ul style="list-style-type: none"> <li>fához, fémhez és műanyaghoz</li> <li>HCS fűrészlapok / HSS fűrészlap</li> </ul> <p>Tartalma: egyenként 1 db fűrészlap 623633000, 623635000, 623632000, 623631000 und 623637000<br/>Használható fához, műanyaghoz, fémhez<br/>A fűrészlapok száma: 5</p>       | 623645000*     |
|  <p><b>Szűrőfűrészlap-készlet 3</b></p> <ul style="list-style-type: none"> <li>fához, fémhez és műanyaghoz</li> <li>HCS fűrészlapok / HSS fűrészlapok</li> </ul> <p>Tartalma: egyenként 2 db szűrőfűrészlap 623634000, 623633000, 623646000, 623637000, 623638000<br/>Használható fához, fémhez, műanyaghoz<br/>A fűrészlapok száma: 10</p> | 623600000*     |
|  <p><b>Szűrőfűrészlap-készlet 4</b></p> <ul style="list-style-type: none"> <li>Fához</li> <li>HCS fűrészlapok</li> </ul> <p>Tartalma: egyenként 10 db 623633000 sz. és 623635000 sz. fűrészlap, valamint 5 db 623649000 sz. fűrészlap<br/>Használható fához<br/>Mennyiség: 25</p>   | 623698000*     |

## Szűrőfűrészlapok univerzális szárral

- Alkalmazható a Black & Decker, Skil, Kress és más gépekhez

| Kivitel   | Anyag | Használható hossz mm | Vastagság mm | Fogosztás | megfelel az alábbi BOSCH típusnak | Eladási egység | Rendelési szám |
|---|-------|----------------------|--------------|-----------|-----------------------------------|----------------|----------------|
| <b>fához, »classic« sorozat</b><br>jó munkaeredmények hosszú élettartam mellett                         |       |                      |              |           |                                   |                |                |
|                    |       |                      |              |           |                                   |                |                |
| keményfához, puhafához, forgácslapokhoz, bútortalapokhoz, farostlemezekhez (5-50 mm), tiszta vágásokhoz |       |                      |              |           |                                   |                |                |
| mart, kihajtogatott fog   | HCS   | 74                   | 1,25         | 3,0 mm    | U 111 C                           | 5              | 623945000*     |

| Kivitel   | Anyag | Használható hossz mm | Vastagság mm | Fogosztás                 | megfelel az alábbi BOSCH típusnak | Eladási egység | Rendelési szám |
|---|-------|----------------------|--------------|---------------------------|-----------------------------------|----------------|----------------|
| <b>fához, »professional« sorozat</b><br>gyors/tiszta vágás  |       |                      |              |                           |                                   |                |                |
|   |       |                      |              |                           |                                   |                |                |
| keményfához, puhafához, forgácslapokhoz, bútortalapokhoz, farostlemezekhez (5-50 mm)  |       |                      |              |                           |                                   |                |                |
| köszörlött, kihajtogatott fog   | HCS   | 82                   | 1,25         | 4,0 mm                    | U 144 D                           | 5              | 623944000*     |
|   |       |                      |              |                           |                                   |                |                |
| keményfához, puhafához, pozdorjához, bevonatos lapokhoz (1,5-15 mm), speciálisan íves vágásokhoz                              |       |                      |              |                           |                                   |                |                |
| hátszög-köszörlött, hegyes fogazás  | HCS   | 52                   | 1,25         | 1,3 mm                    | U 1 AO                            | 5              | 623936000*     |
|   |       |                      |              |                           |                                   |                |                |
| keményfához, puhafához, forgácslapokhoz, bútortalapokhoz, farostlemezekhez (10-45 mm), tiszta vágásokhoz                      |       |                      |              |                           |                                   |                |                |
| köszörlött hátszög és fogazás   | HCS   | 82                   | 1,25         | 2,5 mm                    | U 101 B                           | 5              | 623943000*     |
|   |       |                      |              |                           |                                   |                |                |
| keményfához, puhafához, forgácslapokhoz, bútortalapokhoz, farostlemezekhez (3-30 mm), tiszta vágásokhoz                       |       |                      |              |                           |                                   |                |                |
| köszörlött hátszög és fogazás   | HCS   | 82                   | 1,25         | 4,0 mm                    | U 101 D                           | 5              | 623942000*     |
| <b>fához, »professional« sorozat, BiM</b><br>gyors és magas élettartamú   |       |                      |              |                           |                                   |                |                |
|   |       |                      |              |                           |                                   |                |                |
| keményfához, puhafához, faforgácslapokhoz, bútortalapokhoz, farostlemezekhez (3-30 mm), bevonatos lapokhoz, tiszta vágásokhoz |       |                      |              |                           |                                   |                |                |
| köszörlött hátszög és fogazás   | BiM   | 82                   | 1,25         | 2,5 mm                    | U 101 BF                          | 5              | 623905000*     |
| <b>fához, »pionier« sorozat</b><br>gyors és tiszta, minden favastagság mellett  |       |                      |              |                           |                                   |                |                |
|   |       |                      |              |                           |                                   |                |                |
| keményfához, puhafához, forgácslapokhoz, bútortalapokhoz, farostlemezekhez (2-65 mm), gyors vágásokhoz                        |       |                      |              |                           |                                   |                |                |
| köszörlött hátszög és fogazás   | HCS   | 90                   | 1,5          | 2,0-3,0 mm, progresszív   | U 234 X                           | 5              | 623903000*     |
| <b>fához és fémhez, »pionier« sorozat</b><br>fához, fémhez, műanyaghoz  |       |                      |              |                           |                                   |                |                |
|   |       |                      |              |                           |                                   |                |                |
| fához, szöges fához, fémhez, nemvasfémekhez, műanyaghoz   |       |                      |              |                           |                                   |                |                |
| mart, kihajtogatott fog   | BiM   | 107                  | 1,25         | 2,4 - 5,0 mm, progresszív | U 345 XF                          | 5              | 623906000*     |
| <b>fémhez, »classic« sorozat</b><br>jó munkaeredmények hosszú élettartam mellett  |       |                      |              |                           |                                   |                |                |
|   |       |                      |              |                           |                                   |                |                |
| acéllemezek 0,5 -1,5 mm   |       |                      |              |                           |                                   |                |                |
| mart, hullámos fog  | HSS   | 52                   | 0,8          | 0,7 mm                    | U 118 G                           | 5              | 623938000*     |
|   |       |                      |              |                           |                                   |                |                |
| acéllemezek 1-3 mm  |       |                      |              |                           |                                   |                |                |
| mart, hullámos fog  | HSS   | 52                   | 0,8          | 1,2 mm                    | U 118 A                           | 5              | 623941000*     |
|   |       |                      |              |                           |                                   |                |                |
| acéllemezek 2,5 - 6 mm  |       |                      |              |                           |                                   |                |                |
| mart, hullámos fog  | HSS   | 52                   | 1            | 2,0 mm                    | U 118 B                           | 5              | 623940000*     |
| <b>fémhez, »professional« sorozat</b><br>törésbiztos, magas élettartalmú  |       |                      |              |                           |                                   |                |                |
|   |       |                      |              |                           |                                   |                |                |
| acéllemezek 1-3 mm  |       |                      |              |                           |                                   |                |                |
| mart, hullámos fog  | BiM   | 52                   | 0,8          | 1,2 mm                    | U 118 AF                          | 5              | 623907000*     |
|   |       |                      |              |                           |                                   |                |                |
| acéllemezek 2,5 - 6 mm  |       |                      |              |                           |                                   |                |                |
| mart, hullámos fog  | BiM   | 74                   | 0,8          | 2,0 mm                    | U 118 BF                          | 5              | 623937000*     |
| <b>fémhez, »pionier« sorozat</b><br>gyors és tiszta, minden anyagvastagság mellett  |       |                      |              |                           |                                   |                |                |











\* Önkiszolgáló csomagolás

| Kivitel   | Anyag | Használható hossz mm | Vastagság mm | Fogosztás                 | megfelel az alábbi BOSCH típusnak | Eladási egység | Rendelési szám |
|---|-------|----------------------|--------------|---------------------------|-----------------------------------|----------------|----------------|
|   |       |                      |              |                           |                                   |                |                |
| acéllemezekhez (1,5-10 mm), csövekhez, profilokhoz 30 mm-ig   |       |                      |              |                           |                                   |                |                |
| mart, kihajtogatott fog   | BiM   | 74                   | 1            | 1,2 - 2,6 mm, progresszív | U 123 XF                          | 5              | 623909000*     |
| <b>alumíniumhoz és nemvasfémekhez, »expert« sorozat</b><br>speciálisan alumíniumhoz és színesfémekhez |       |                      |              |                           |                                   |                |                |
|   |       |                      |              |                           |                                   |                |                |
| alumíniumhoz, nemvasfémekhez (3-15mm), csövekhez, profilokhoz 30 mm-ig                                |       |                      |              |                           |                                   |                |                |
| mart, kihajtogatott fog   | HSS   | 74                   | 1            | 3,0 mm                    | U 127 D                           | 5              | 623939000*     |

## További tartozékok szűrőfűrészekhez

|   |   |                              |
|---|---|------------------------------|
|   | <b>Védőtálp</b><br><ul style="list-style-type: none"> <li>A szűrőfűrész talpára tolható fel</li> <li>A műanyag univerzális védőlap valamennyi munkafelület védelme érdekében</li> <li>Vezetősín adapter mindkét oldalon csatlakoztatható, használható Metabo, Mafell és Bosch típusokhoz</li> <li>Gumival bevont bemelegítési segéd a merülő vágásokhoz</li> <li>A forgácskiszakadás ellen védőlapok használata lehetséges</li> </ul>                                   | Rendelési szám<br>623595000* |
| alkalmas a következő géphez: STE 140, STE 140 Plus, STEB 140, STEB 140 Plus, STA 18 LTX 140   |   |                              |
|   | <b>Védőtálp</b><br><ul style="list-style-type: none"> <li>A szűrőfűrész talpára tolható fel</li> <li>A műanyag -filc védőtálp megakadályozza a nagyon érzékeny munkafelületek összekarcolását, 3 db pótfilccel</li> <li>Vezetősín adapter mindkét oldalon csatlakoztatható, használható Metabo, Mafell és Bosch típusokhoz</li> <li>Gumival bevont bemelegítési segéd a merülő vágásokhoz</li> <li>A forgácskiszakadás ellen védőlapok használata lehetséges</li> </ul> | 623596000*                   |
| alkalmas a következő géphez: STE 140, STE 140 Plus, STEB 140, STEB 140 Plus, STA 18 LTX 140   |   |                              |
|   | <b>Védőtálp</b><br><ul style="list-style-type: none"> <li>A szűrőfűrész talpára tolható fel</li> <li>A hosszú élettartamú műanyag kemény anyagú védőtálp (Pertinax) fához vagy fához hasonló munkafelületekhez</li> <li>Vezetősín adapter mindkét oldalon csatlakoztatható, használható Metabo, Mafell és Bosch típusokhoz</li> <li>Gumival bevont bemelegítési segéd a merülő vágásokhoz</li> <li>A forgácskiszakadás ellen védőlapok használata lehetséges</li> </ul> | 623597000*                   |
| alkalmas a következő géphez: STE 140, STE 140 Plus, STEB 140, STEB 140 Plus, STA 18 LTX 140   |   |                              |
|   | <b>Védőtálp</b><br><ul style="list-style-type: none"> <li>A szűrőfűrész talpára tolható fel</li> <li>A védőtálp megakadályozza az érzékeny munkadarab-felületek karcolódását.</li> </ul>  | 623664000*                   |
| alkalmas a következő géphez: STEB 70 Quick, STEB 80 Quick, STE 90 SCS, STE 100 SCS, STA 18 LTX, STE 100 Plus, STE 135, STE 135 Plus, STEB 135, STEB 135 Plus, STEB 65 Quick, STE 100 Quick, STA 18 LTX 100, STAB 18 LTX 100 |   |                              |
|   | <b>Kör és párhuzamvezető</b><br><ul style="list-style-type: none"> <li>100 - 360 mm-es átmérőjű körök fűrészeléséhez és az éllel párhuzamos vágások elvégzéséhez (az éltől való legnagyobb távolság 210 mm).</li> </ul>   | 623591000*                   |
| alkalmas a következő géphez: STE 140, STE 140 Plus, STEB 140, STEB 140 Plus, STA 18 LTX 140, STEB 65 Quick, STEB 65 Quick, STE 100 Quick, STA 18 LTX 100, STAB 18 LTX 100   |   |                              |
|   | <b>Kör és párhuzamvezető</b><br><ul style="list-style-type: none"> <li>100 - 360 mm-es átmérőjű körök fűrészeléséhez és az éllel párhuzamos vágások elvégzéséhez (az éltől való legnagyobb távolság 210 mm).</li> </ul>   | 631340000*                   |
| alkalmas a következő géphez: STE 100 Plus, STE 135, STE 135 Plus, STEB 135, STEB 135 Plus, STA 18 LTX, STEB 70 Quick, STEB 80 Quick, STE 90 SCS, STE 100 SCS  |   |                              |



|  | Rendelési szám |
|--|----------------|
|  <p><b>Vezetősín - 631213</b></p> <ul style="list-style-type: none"> <li>Stabil, eloxált alumínium profil</li> <li>Csúszásmentes bevonat a biztos fekvés és a munkadarabok karcolás elleni védelme érdekében</li> <li>Pontosan beállítható vezetővonalzó</li> </ul> <p>használható a következőkhöz: Metabo szűrőfűrészekhez, kézi körfűrészekhez, valamint OFE 738 és Of E 1229 Signal felsőmarókhöz (megfelelő tartozékok használata esetén); KSE 55 FS, KSE 55 Vario Plus, KS 66 Plus, KSE 68 Plus közvetlenül használható; a CED 125 Plus daraboló-elszívó buráéhoz is használható sarokcsiszolóval együtt<br/>Teljes hossz: 1.500 mm</p> | 631213000      |
|  <p><b>Vezető berendezés</b></p> <ul style="list-style-type: none"> <li>A szűrőfűrészek 631213 sz. vezetősínnel való használatához</li> </ul> <p>alkalmas a következő géphez: STEB 70 Quick, STEB 80 Quick, STE 90 SCS, STE 100 SCS, STE 100 Plus, STE 135, STE 135 Plus, STEB 135, STEB 135 Plus, STA 18 LTX</p>  | 631249000      |
|  <p><b>Összekötő idom</b></p> <ul style="list-style-type: none"> <li>2 db 631213 sz. vezetősín problémamentes egymáshoz illesztéséhez</li> </ul>   | 631211000*     |
|  <p><b>2 db Vezető sín leszorító</b></p> <ul style="list-style-type: none"> <li>A vezetősín munkadarabra vagy munkaasztalra való rögzítéséhez</li> </ul>   | 631031000*     |
|  <p><b>Hűtő-kenő stift</b></p> <ul style="list-style-type: none"> <li>A szerszámok élettartamának növelésére olyan szerszámoknál, mint pl. magfúró, fémfúró, BiM lyukfűrész, maró vagy fűrészlapok</li> </ul>  | 623443000      |
|  <p><b>3 db kitorésgátló védőlap</b></p> <ul style="list-style-type: none"> <li>Kiszakadásmentes fűrészelés a szűrőfűrészsel</li> </ul> <p>alkalmas a következő géphez: STE 100 Plus, STE 135, STE 135 Plus, STEB 135, STEB 135 Plus</p>  | 623665000*     |
|  <p><b>3 db kitorésgátló védőlap</b></p> <ul style="list-style-type: none"> <li>Kiszakadásmentes fűrészelés a szűrőfűrészsel</li> </ul> <p>alkalmas a következő géphez: STEB 70 Quick, STEB 80 Quick, STE 90 SCS, STE 100 SCS, STA 18 LTX, ST 50 Pendix, STE 70, STE 80 Quick, STE 140, STE 140 Plus, STEB 140, STEB 140 Plus, STA 18 LTX 140, STEB 65 Quick, STE 100 Quick, STA 18 LTX 100, STAB 18 LTX 100</p>   | 631208000*     |
|  <p><b>Elszívőkészlet</b></p> <ul style="list-style-type: none"> <li>Elszívó készlet bordás véggel a Metabo univerzális porszívóra való biztonságos csatlakoztatáshoz 27 és 35 mm-es átmérőjű szivótömlővel.</li> </ul> <p>alkalmas a következő gépekhez: STA 18 LTX 140</p>   | 623669000*     |
|  <p><b>Elszívőkészlet</b></p> <ul style="list-style-type: none"> <li>Elszívó készlet bordás véggel a Metabo univerzális porszívóra való biztonságos csatlakoztatáshoz 27 és 35 mm-es átmérőjű szivótömlővel.</li> </ul> <p>alkalmas a következő géphez: STE 140, STE 140 Plus, STEB 140, STEB 140 Plus</p>   | 623670000*     |
|  <p><b>Szivótömlő</b></p> <ul style="list-style-type: none"> <li>Bajonettzáras csatlakozóidommal és gumi csatlakozóidommal (belső átmérő: 30 mm, külső átmérő: 35 mm)</li> </ul> <p>Csatlakozóidom-átmérő: 58 mm<br/>Tömlőhossz: 3,5 m<br/>Szivótömlő-átmérő: 27 mm</p>  | 631938000      |
|  <p><b>Szivótömlő</b></p> <ul style="list-style-type: none"> <li>Antisztatikus elszívó tömlő</li> <li>Bajonettzáras csatlakozóidommal és gumi csatlakozóidommal (belső átmérő: 30 mm, külső átmérő: 35 mm)</li> </ul> <p>Csatlakozóidom-átmérő: 58/35 mm<br/>Tömlőhossz: 3,5 m<br/>Szivótömlő-átmérő: 27 mm</p>  | 631939000      |

\* Önkiszolgáló csomagolás

## Robusztus kardfűrészek: a nagy teljesítményű fűrészeléshez.

Szinte egy szerszám sem alkalmazható olyan széleskörűen, mint a kardfűrész. Az építkezéseken és a felújításoknál az első választás durva vágásokhoz, pl. csövek levágásához, fa és szigetelőlapok leszabásához, pórusbeton téglák levágásához és még sok minden másához. Az SSEP 1400 MVT géppel, valamint a kisebb SSE 1100 modellel a Metabo két különösen robusztus és nagy teljesítményű kardfűrészrel kínál.



rpm  
VARIO  
CONSTAMATIC

**Optimális kezelés**  
a burkolattal ellátott alumínium présöntvény hajtóműháznak köszönhetően

**Legkeményebb alkalmazások** az erős 1.400 Wattos, a löketszámot konstans szinten tartó motornak köszönhetően

**QUICK**

**Metabo Quick** a szerszám nélküli fűrészlapcseréhez

**Maximális ellenőrzés** a reteszelfunkciós szabályzó kapcsolónak és a löketszám-előválasztó állítókeréknek köszönhetően

**Bekapcsolható 3-fokozatú ingalököt** az optimális fűrészelési teljesítményhez minden anyagban

**Metabo VibraTech (MVT):** beépített tömegkiegyenlítés a rezgések csökkentéséhez

SSEP 1400 MVT



A **kardfűrészek** az univerzális fűrészlapprogramnak köszönhetően a legkülönbözőbb anyagokban, mint a gázbetonban, is használhatóak.



A **SSEP 1400 MVT** géppel a profik az építőiparban és a felújításoknál, az erőteljes 1.400 Wattos motornak köszönhetően, a legkeményebb alkalmazásoknál is gyorsan haladnak előre a munkában.



Az **SSE 1100** alkalmas minden általános alkalmazáshoz, mint pl. csövek levágásához, fa és szigetelőlapok leszabásához és sok egyébhez.

10,8 V  
18 V



| Műszaki adatok         | Akkus kardfűrész PowerMaxx ASE | Akkus kardfűrész SSE 18 LTX Compact | Akkus kardfűrész ASE 18 LTX |
|------------------------|--------------------------------|-------------------------------------|-----------------------------|
| Akkuegység típusa      | Li-Ion                         | Li-Ion / LiHD                       | Li-Ion / LiHD               |
| Akkuegység feszültsége | 10,8 V                         | 18 V                                | 18 V                        |
| Löketszám üresjáratban | 0 - 3.100 /min                 | 0 - 3.100 /min                      | 0 - 2.700 /min              |
| Fűrész lökete          | 13 mm                          | 13 mm                               | 30 mm                       |
| Súly (akkuegységgel)   | 1,2 kg                         | 1,9 kg                              | 3,9 kg                      |

**Szállítási terjedelem**

| Rendelési szám                           | 602264 | 602266 | 602269 |
|--|--------|--------|--------|
| Szűrőfűrészlap fémhez                    | ■      | ■      |        |
| Kardfűrészlap fához és fémhez            | ■      | ■      |        |
| Imbuszkulcs                              |        |        | ■      |
| 2 db Li-Power akkuegység (10,8 V/2,0 Ah) | ■      |        |        |
| 2 db LiHD akkuegység (18 V/4,0 Ah)       |        | ■      |        |
| 2 db LiHD akkuegység (18 V/5,5 Ah)       |        |        | ■      |
| Töltő - ASC 30-36 V »AIR COOLED«         |        | ■      | ■      |
| Töltő - LC 40                            | ■      |        |        |
| Műanyag hordtáska                        | ■      | ■      | ■      |

Különböző felszereltségű változatokat a Metabo árlistában és az interneten találhat

**A termék előnyei**

- Könnyű, rendkívül könnyen kezelhető fűrész egy- és kétkézes használatra
- Különösen alkalmas nehezen hozzáférhető helyeken való munkavégzésre
- Bővített alkalmazási spektrum az egyedülálló Quick-befogónak köszönhetően kardfűrész- és szűrőfűrészlapokhoz is
- Szerszám nélkül állítható mélységütköző a fűrészlap optimális kihasználásához és a sokoldalú alkalmazásokhoz, pl. merülővágásokhoz
- Integrált LED munkalámpa a vágáshely optimális megvilágításához
- Az akkuegységek töltésszintjének ellenőrzésére szolgáló praktikus kapacitáskijelző
- Karcsú, könnyű gép puha felületű markolattal, ami minden munkahelyzetben lehetővé teszi a kényelmes fűrészélést
- Robusztus alumínium présöntvény hajtóműház, beburkolva az optimális kezelés érdekében
- 180°-kal elfordítható fűrészlap a kényelmes fej fölötti munkavégzéshez
- Állítható mélységütköző a fűrészlap optimális kihasználásához és a sokoldalú alkalmazásokhoz, pl. merülővágások esetén
- Akkuegységek a töltésszint ellenőrzését szolgáló kapacitáskijelzővel
- Vario (V) elektronika az anyaghoz illő löketszámmal való munkavégzéshez
- Metabo Quick a szerszám nélküli fűrészlapcseréhez
- Széles spektrumú alkalmazás a hozzáigazított Metabo fűrészlap-programnak köszönhetően



| Műszaki adatok                | Kardfűrész SSE 1100 | Kardfűrész SSEP 1400 MVT |
|-------------------------------|---------------------|--------------------------|
| Névleges teljesítményfelvétel | 1.100 W             | 1.400 W                  |
| Leadott teljesítmény          | 550 W               | 600 W                    |
| Löketszám üresjáratban        | 0 - 2.600 /min      | 0 - 2.800 /min           |
| Fűrész lökete                 | 28 mm               | 32 mm                    |
| Ingalöket fokozatok           | 0                   | 3                        |
| Súly hálózati kábel nélkül    | 3,9 kg              | 4,6 kg                   |
| Kábelhossz                    | 4 m                 | 4 m                      |

**Szállítási terjedelem**

| Rendelési szám           | 606177 | 606178 |
|--------------------------|--------|--------|
| Fűrészlap fához          |        | ■      |
| Fűrészlap fémhez         |        | ■      |
| Fűrészlap fához + fémhez | ■      |        |
| Műanyag hordtáska        | ■      | ■      |

**A termék előnyei**

- Karcsú gép puha felületű fogantyúval, ami minden munkahelyzetben lehetővé teszi a kényelmes fűrészélést
- Vario (V) elektronika az anyaghoz illő löketszámmal való munkavégzéshez
- Szabályzókapcsoló reteszelő funkcióval folyamatos üzemmódban
- Gyors előrehaladás a fűrészelésben a nagy teljesítményű motornak köszönhetően
- Erős 1400 Wattos, a löketszámot konstans szinten tartó motor a legkeményebb alkalmazásokhoz
- Bekapcsolható 3-fokozatú ingalöket az optimális fűrészteljesítmény érdekében minden anyagban
- Metabo VibraTech (MVT): beépített tömegkiegyenlítés a rezgések csökkentéséhez
- Vario-Constamatic (VC)-teljes hullámú elektronika az anyaghoz illő löketszámmal való munkavégzéshez, amely terhelés mellett is szinte konstans marad
- Maximális ellenőrzés a reteszelőfunkciós szabályzó kapcsolónak és a löketszám-előválasztó állítókeréknek köszönhetően
- Integrált LED munkalámpa a vágáshely optimális megvilágításához
- Robusztus alumínium présöntvény hajtóműház, beburkolva az optimális kezelés érdekében
- Metabo Quick a szerszám nélküli fűrészlapcseréhez
- 180°-kal elfordítható fűrészlap a kényelmes fej fölötti munkavégzéshez
- Szerszám nélkül állítható mélységütköző a fűrészlap optimális kihasználásához és a sokoldalú alkalmazásokhoz, pl. merülővágásokhoz
- A hajtómű portól és felfröccsenő víztől védett
- Széles spektrumú alkalmazás a hozzáigazított Metabo fűrészlap-programnak köszönhetően

**Rendszertartozékok**

Tartozék ➔ 406

Akkuegységek ➔ 72

**Rendszertartozékok**

Tartozék ➔ 406

01  
02  
03  
04  
05  
06  
07  
08  
09  
10  
11  
12  
13  
14  
15

Fémipar

| Rendelési szám<br>(megfelel az alábbi BOSCH típusnak) |          | 631129000<br>(S 918 AF)         | 631130000<br>(S 918 BF) | 631454000<br>(S 922 EF) | 631493000<br>(S 1122 EF) | 631990000<br>(S 422 BF) | 631491000<br>(S 922 BF) | 631494000<br>(S 1122 BF)                         | 628260000<br>(S 925 VF) | 631991000<br>(S 1025 VF) | 628261000<br>(S 1125 VF) | 628263000<br>(S 1125 VF) | 631909000<br>(S 1025 BF) | 631992000<br>(S 920 CF) | 631993000<br>(S 1120 CF) | 628255000<br>(S 926 BEF) | 628256000<br>(S 1126 BEF) | 628257000<br>(S 926 CHF) | 631989000<br>(T 1126 CHF) | 628258000<br>(S 1136 BEF) | 628269000<br>(S 1136 CHF) | 631914000<br>(S 123 XF) |   |  |
|---|----------|---------------------------------|-------------------------|-------------------------|--------------------------|-------------------------|-------------------------|--|-------------------------|--------------------------|--------------------------|--------------------------|--------------------------|-------------------------|--------------------------|--------------------------|---------------------------|--------------------------|---------------------------|---------------------------|---------------------------|-------------------------|---|--|
|   |          | »flexible« fűrészlapok < 1,0 mm |                         |                         |                          |                         |                         | »professional« fűrészlapok > 1,0 mm lapvastagság |                         |                          |                          |                          |                          |                         |                          |                          |                           | »premium«                |                           |                           |                           |                         |   |  |
| A megmunkálendő anyag/<br>ill. alkalmazás             |          | illesztő vágásokhoz             |                         |                         |                          |                         |                         | íves vágásokhoz                                  |                         |                          |                          |                          |                          | illesztő vágásokhoz     |                          |                          |                           |                          |                           |                           |                           |                         |   |  |
| Lemezek   | < 3,0 mm | ■                               |                         | ■                       | ■                        | ■                       |                         |  | □                       | □                        | □                        | □                        | □                        | □                       | □                        | □                        | □                         | □                        | □                         | □                         | □                         | □                       | ■ |  |
|   | < 8,0 mm |                                 | ■                       |                         |                          |                         | ■                       | ■  | ■                       | ■                        | ■                        | ■                        | ■                        | ■                       | ■                        | ■                        | ■                         | ■                        | ■                         | ■                         | ■                         | ■                       | ■ |  |
|   | > 8,0 mm |                                 |                         |                         |                          |                         |                         |  | ■                       | ■                        | ■                        | ■                        | ■                        | ■                       | ■                        | ■                        | ■                         | ■                        | □                         | □                         |                           |                         | ■ |  |
| Csövek, profilok                                      | < 100 mm | ■                               | ■                       | ■                       |                          |                         | ■                       |  | ■                       | □                        | □                        | ■                        | ■                        | ■                       | ■                        | ■                        | ■                         | ■                        | ■                         | ■                         | ■                         | ■                       | ■ |  |
|   | < 175 mm |                                 |                         |                         | ■                        |                         |                         |  | ■                       | ■                        | ■                        | ■                        | ■                        | ■                       | ■                        | ■                        | ■                         | ■                        | ■                         | ■                         | ■                         | ■                       | ■ |  |
|   | < 250 mm |                                 |                         |                         |                          |                         |                         |  |                         |                          | ■                        |                          |                          |                         |                          |                          |                           |                          |                           |                           |                           |                         | ■ |  |
| Bontási és felújítási munkákhoz                       | -        |                                 |                         |                         |                          |                         |                         |  |                         |                          |                          |                          | ■                        | ■                       | ■                        | ■                        | ■                         | ■                        | ■                         | ■                         | ■                         | ■                       |   |  |

Fa + fém

| Rendelési szám<br>(megfelel az alábbi BOSCH típusnak) |          | 631125000<br>(S 1211 H) | 631492000<br>(S 922 VF) | 631495000<br>(S 1122 VF) | 631407000<br>(S 1222 VF) | 631932000<br>(S 1022 HF)         | 631984000<br>(S 611 VF) | 631985000<br>(S 711 VF) | 631986000<br>(S 1111 VF) | 631987000<br>(S 1411 VF) | 631925000<br>(S 610 DF)        | 631926000<br>(S 1110 DF)        | 631915000<br>(S 3456 XF)         |  |
|---|----------|-------------------------|-------------------------|--------------------------|--------------------------|----------------------------------|-------------------------|-------------------------|--------------------------|--------------------------|--------------------------------|---------------------------------|----------------------------------|--|
|   |          | »flexible« < 1,0 mm     |                         |                          |                          |                                  |                         | »professional« > 1,0 mm |                          |                          |                                |                                 |                                  |  |
|   |          | extra hosszú            | rövid                   |                          | extra hosszú             | speciálisan a raklapjavításokhoz |                         | íves vágásokhoz         |                          | extra hosszú             | extra vastag, robusztus, rövid | extra vastag, robusztus, hosszú | univerzális, progresszív fogazat |  |
| Fa, falapok   | < 100 mm |                         | □                       |                          |                          |                                  | ■                       | ■                       |                          |                          | ■                              |                                 | ■                                |  |
|   | < 175 mm |                         |                         | □                        |                          | □                                |                         |                         | ■                        |                          |                                | ■                               | ■                                |  |
|   | < 250 mm | ■                       |                         |                          | □                        |                                  |                         |                         | ■                        |                          |                                | ■                               | ■                                |  |
| Fa szögekkel/fém betétekkel                           | < 100 mm |                         | ■                       |                          |                          |                                  | ■                       | ■                       |                          |                          | ■                              |                                 | ■                                |  |
|   | < 175 mm |                         |                         | ■                        |                          | ■                                |                         |                         | ■                        |                          |                                | ■                               | ■                                |  |
|   | < 250 mm | □                       |                         |                          | ■                        |                                  |                         |                         | ■                        |                          |                                |                                 | ■                                |  |
| Lemezek   | < 3,0 mm |                         | ■                       |                          |                          |                                  |                         |                         |                          |                          |                                |                                 | ■                                |  |
|   | < 8,0 mm |                         |                         | ■                        |                          | ■                                |                         |                         |                          |                          |                                |                                 | ■                                |  |
|   | > 8,0 mm |                         |                         |                          | ■                        |                                  |                         |                         |                          |                          |                                |                                 | ■                                |  |
| Csövek/profilok                                       | < 100 mm |                         | ■                       |                          |                          |                                  |                         |                         |                          |                          |                                |                                 | ■                                |  |
|   | < 175 mm |                         |                         | ■                        |                          | ■                                |                         |                         |                          |                          |                                |                                 | ■                                |  |
|   | < 250 mm |                         |                         |                          | ■                        |                                  |                         |                         |                          |                          |                                |                                 | ■                                |  |
| Műanyagok/ablakkeretek                                | < 100 mm |                         | ■                       |                          |                          |                                  | ■                       | ■                       |                          |                          | ■                              |                                 | ■                                |  |
|   | < 175 mm |                         |                         | ■                        |                          | ■                                |                         |                         | ■                        |                          |                                | ■                               | ■                                |  |
|   | < 250 mm | □                       |                         |                          | ■                        |                                  |                         |                         | ■                        |                          |                                |                                 | ■                                |  |
| Raklapjavítások                                       | -        |                         |                         |                          | ■                        |                                  |                         |                         |                          |                          |                                | ■                               |                                  |  |
| Bontási és felújítási munkák                          | -        |                         |                         |                          |                          |                                  |                         |                         |                          | ■                        | ■                              | □                               |                                  |  |

Fa

| Rendelési szám<br>(megfelel az alábbi BOSCH típusnak) |          | 628241000<br>(S 617 K)        | 628242000<br>(S 1617 K)    | 628244000<br>(S 1111 K) | 631470000<br>(S 644 D) | 631472000<br>(S 1344 D) | 631488000<br>(S 1631 L) | 631913000<br>(S 2345 X)          |
|---|----------|-------------------------------|----------------------------|-------------------------|------------------------|-------------------------|-------------------------|----------------------------------|
|   |          | íves vágásokhoz, gyors, durva | extra hosszú, gyors, durva | gyors, durva            | merülő vágásokhoz      | extra hosszú            |                         | univerzális, progresszív fogazat |
| Fa (száraz), falapok, rétegelt falemezek              | < 100 mm |                               |                            |                         | ■                      |                         |                         |                                  |
|   | < 190 mm |                               |                            |                         |                        |                         | ■                       | ■                                |
|   | < 250 mm |                               |                            |                         |                        | ■                       |                         |                                  |
| Fához (nedves), tűzifához, gallyazáshoz               | < 100 mm | ■                             |                            |                         |                        |                         |                         |                                  |
|   | < 190 mm |                               |                            | ■                       |                        |                         | ■                       |                                  |
|   | < 250 mm |                               | ■                          |                         |                        |                         |                         |                                  |
| Műanyagok   | < 100 mm |                               |                            |                         | ■                      |                         |                         |                                  |
|   | < 190 mm |                               |                            |                         |                        | ■                       |                         | ■                                |
|   | < 250 mm |                               |                            |                         |                        |                         |                         | ■                                |

Speciális alkalmazásokhoz

| Rendelési szám<br>(megfelel az alábbi BOSCH típusnak)      |          | 631817000<br>(S 518 EHM) | 631818000<br>(S 1130 Riff) | 631137000<br>(S 641 HM) | 631146000<br>(S 1241 HM) | 631819000<br>(S 2041 HM) | 631144000<br>(S 713 AW) | 631907000<br>(S 628 DF) | 631916000<br>(S 1543 HM) | 631917000<br>(S 1234 HM) | 631918000<br>(S 2243 HM) |
|--|----------|--------------------------|----------------------------|-------------------------|--------------------------|--------------------------|-------------------------|-------------------------|--------------------------|--------------------------|--------------------------|
|  |          |                          |                            | rövid                   | hosszú                   | extra hosszú             |                         | tiszta vágások          |                          |                          |                          |
| Rozsdamentes lemezek (Inox)                                | 2-4 mm   | ■                        |                            |                         |                          |                          |                         |                         |                          |                          |                          |
| Műanyagok GFK  | -        | ■                        | ■                          | ■                       | ■                        | ■                        |                         |                         |                          |                          |                          |
| Kartonpapír, hungarocell, szigetelőanyagok                 | -        |                          |                            |                         |                          |                          | ■                       |                         |                          |                          |                          |
| Gipszkarton  | -        |                          |                            |                         |                          |                          |                         | ■                       |                          |                          |                          |
| Acélöntvény csövek   | < Ø 6"   |                          | ■                          |                         |                          |                          |                         |                         |                          |                          |                          |
| Tégla  | < 100 mm |                          | ■                          | ■                       |                          |                          |                         |                         | ■                        |                          |                          |
|  | < 250 mm |                          |                            |                         | ■                        |                          |                         |                         |                          | ■                        |                          |
|  | < 350 mm |                          |                            |                         |                          | ■                        |                         |                         |                          |                          | ■                        |
| Gázbeton, szálerősítésű cementlap                          | < 100 mm |                          |                            | ■                       |                          |                          |                         |                         | ■                        |                          |                          |
|  | < 250 mm |                          |                            |                         | ■                        |                          |                         |                         |                          | ■                        |                          |
|  | < 350 mm |                          |                            |                         |                          | ■                        |                         |                         |                          |                          | ■                        |
| Falazókő, téglá, pórusos beton, mészkő, cementkötésű lapok | < 150 mm |                          |                            |                         |                          |                          |                         |                         | ■                        |                          |                          |
|  | < 215 mm |                          |                            |                         |                          |                          |                         |                         |                          | ■                        |                          |
|  | < 365 mm |                          |                            |                         |                          |                          |                         |                         |                          |                          | ■                        |

**Előzmények**  
 progresszív fogazat = az emelkedő fogosztás vékony és vastag anyagokhoz alkalmas.  
 ■ nagyon jól alkalmazható  
 □ korlátozottan alkalmazható

01  
02  
03  
04  
05  
06  
07  
08  
09  
10  
11  
12  
13  
14  
15



## Kardfűrészlap

## A Metabo kardfűrészlapok jellemzői

## Szín

A szín mutatja, hogy a fűrészlap milyen anyaghoz a legalkalmasabb.

|                      |                           |
|----------------------|---------------------------|
| sárga                | fához                     |
| sárga kék felirattal | fához / fémhez            |
| kék                  | fémhez                    |
| kék pirossal         | fémhez                    |
| fekete               | speciális alkalmazásokhoz |

## Alaplap anyaga

|     |   |
|-----|---|
| HCS | Szénacél: puhafa, kemény szálas lapok, műanyagok fűrészeléséhez   |
| HSS | Nagy teljesítményű gyorsacél: alkalmas fémben, alumíniumban való alkalmazásra   |
| BiM | Bimetál: különösen hajlékony és rugalmas keverék HCS-ből és HSS-ből. A fűrészlapok élettartama sokkal hosszabb, mint a HCS és HSS fűrészlapoké és különösen jól beváltak szártörés veszélye esetén  |
| HM  | Keményfém: ezek a különösen nagy teljesítményű fűrészlapok a rozsdamentes acél, üvegszál erősített műanyagok, gipszkarton vagy cementszálas lapok esetén használhatóak. A keményfém bevonatú fűrészlapok kerámiaacsempék darabolására alkalmasak. |

## Minőségi osztályok

|                                |   |
|--------------------------------|---|
| »classic« sorozat              | Jó munkateljesítmény nagyon hosszú élettartam mellett |
| »flexible« sorozat             | Törésálló és rugalmas                                 |
| »professional« sorozat         | Stabil, precíz munkavégzés, kemény igénybevételre     |
| »professional premium« sorozat | Rendkívül hosszú élettartam                           |
| »pionier« sorozat              | Gyors minden anyagban                                 |
| »expert« sorozat               | Speciális alkalmazásokhoz                             |

## Kivitel



**Mart fogazás, kihajtogatott vágóél**  
Viszonylag durva vágás, gyorsan halad kemény- és puhafában, alumíniumban, nemvasfémekben és műanyagokban



**Mart fogazás, hullámos vágóél**  
Egyenes gépvezetés mellett finoman vágja a kemény- és puhafákat, az alumíniumot, a nemvasfémeket és a műanyagokat



**Köszörült fogazás, kihajtogatott vágóél**  
Gyorsan vágja a kemény- és puhafát



**Köszörült fogazás, hátszög-köszörült vágóél**  
Finom, tiszta vágás fában és műanyagokban

## Szárforma

A Metabo kardfűrészlapjai, a minden neves gyártó kardfűrészében történő alkalmazás céljából, univerzális szárral kerülnek kiszállításra.











## Kardfűrészlap 1/2"-os univerzális szárral

■ Alkalmazható Metabo, AEG, Black & Decker, Bosch, DeWalt, Flex, Hitachi, Milwaukee, Porter Cable, Skil, stb. gépekhez

## fémhez, »flexible« sorozat

Törésálló, flexibilis, kardfűrészlapok < 1,0 mm vastagságú





| Kivitel  | Anyagkivitel | Teljes hossz mm | Vastagság mm | Fogosztás       | megfelel az alábbi BOSCH típusnak | Eladási egység | Rendelési szám |
|--|--------------|-----------------|--------------|-----------------|-----------------------------------|----------------|----------------|
|                     |              |                 |              |                 |                                   |                |                |
| Lemezekhez (1-3 mm), profilokhoz (5-100 mm)  |              |                 |              |                 |                                   |                |                |
| hullámos, mart fog   | BiM          | 150             | 0,9          | 1 mm/ 24 TPI    | S 918 AF                          | 2              | 631129000*     |
|                     |              |                 |              |                 |                                   |                |                |
| Lemezekhez (2-8 mm), profilokhoz (10-100 mm)   |              |                 |              |                 |                                   |                |                |
| hullámos, mart fog   | BiM          | 150             | 0,9          | 1,8 mm/ 14 TPI  | S 918 BF                          | 2              | 631130000*     |
|                     |              |                 |              |                 |                                   |                |                |
| Lemezekhez (0,7-3 mm), profilokhoz (átmérő: 0,5-100 mm), profilokhoz (0,5-100 mm)                      |              |                 |              |                 |                                   |                |                |
| kihajtogatott, mart fog  | BiM          | 150             | 0,9          | 1,4 mm/ 18 TPI  | S 922 EF                          | 2              | 631080000*     |
|  |              |                 |              |                 |                                   | 5              | 631454000*     |
|  |              |                 |              |                 |                                   | 25             | 628251000*     |
|                     |              |                 |              |                 |                                   |                |                |
| Bádoglemezekhez (1,5-4 mm), profilokhoz (átmérő: 5-175 mm), profilokhoz (5-175 mm), szinélő vágásokhoz |              |                 |              |                 |                                   |                |                |
| kihajtogatott, mart fog  | BiM          | 225             | 0,9          | 1,4 mm/ 18 TPI  | S 1122 EF                         | 2              | 631095000*     |
|  |              |                 |              |                 |                                   | 5              | 631493000*     |
|  |              |                 |              |                 |                                   | 25             | 628252000*     |
|                    |              |                 |              |                 |                                   |                |                |
| Lemezekhez (1,5-6 mm), speciálisan íves vágásokhoz   |              |                 |              |                 |                                   |                |                |
| kihajtogatott, mart fog  | BiM          | 100             | 0,9          | 1,8 mm/ 14 TPI  | S 422 BF                          | 5              | 631990000*     |
|                   |              |                 |              |                 |                                   |                |                |
| Lemezekhez (3-8 mm), csövekhez, profilokhoz (átmérő: 10-100 mm)  |              |                 |              |                 |                                   |                |                |
| kihajtogatott, mart fog  | BiM          | 150             | 0,9          | 1,8 mm/ 14 TPI  | S 922 BF                          | 2              | 631093000*     |
|  |              |                 |              |                 |                                   | 5              | 631491000*     |
|  |              |                 |              |                 |                                   | 25             | 628253000*     |
|  |              |                 |              |                 |                                   | 100            | 625491000      |
|                   |              |                 |              |                 |                                   |                |                |
| Lemezekhez (3-8 mm), csövekhez, profilokhoz (átmérő: 10-175 mm), szinélő vágásokhoz                    |              |                 |              |                 |                                   |                |                |
| kihajtogatott, mart fog  | BiM          | 225             | 0,9          | 1,8mm/ 14 TPI   | S 1122 BF                         | 2              | 631096000*     |
|  |              |                 |              |                 |                                   | 5              | 631494000*     |
|  |              |                 |              |                 |                                   | 25             | 628254000*     |
|  |              |                 |              |                 |                                   | 100            | 625492000      |
|                   |              |                 |              |                 |                                   |                |                |
| Lemezekhez (3-8 mm), profilokhoz   |              |                 |              |                 |                                   |                |                |
| kihajtogatott, mart fog  | BiM          | 100             | 0,9          | 2 mm/ 14 TPI    | S 522 BF                          | 5              | 628267000*     |
|                   |              |                 |              |                 |                                   |                |                |
| Lemezekhez (0,7-3 mm), profilokhoz   |              |                 |              |                 |                                   |                |                |
| kihajtogatott, mart fog  | BiM          | 100             | 0,9          | 1,41 mm/ 18 TPI | S 522 EF                          | 5              | 628268000*     |

## fémhez, »professional« sorozat

Stabil, pontos, kemény igénybevételre, >1,0 mm-es vastagságú kardfűrészlapok

| Kivitel   | Anyagkivitel | Teljes hossz mm | Vastagság mm | Fogosztás             | megfelel az alábbi BOSCH típusnak | Eladási egység | Rendelési szám |
|---|--------------|-----------------|--------------|-----------------------|-----------------------------------|----------------|----------------|
|  |              |                 |              |                       |                                   |                |                |
| Lemezekhez (2-12 mm), csövekhez, profilokhoz (átmérő: 10-100 mm)                      |              |                 |              |                       |                                   |                |                |
| kihajtogatott, mart fog   | BiM          | 150             | 1,25         | 1,8-2,6 mm/ 10-14 TPI | S 925 VF                          | 5              | 628260000*     |

\* Önkiszolgáló csomagolás

| Kivétel  | Anyagkivétel | Teljes hossz mm | Vastagság mm | Fogosztás                 | megfelel az alábbi BOSCH típusnak | Eladási egység | Rendelési szám |
|--|--------------|-----------------|--------------|---------------------------|-----------------------------------|----------------|----------------|
|   |              |                 |              |                           |                                   |                |                |
| Lemezekhez (2-12 mm), csövekhez, profilokhoz (átmérő: 10-150 mm)   |              |                 |              |                           |                                   |                |                |
| kihajtogatott, mart fog  | BiM          | 200             | 1,25         | 1,8-2,6 mm/<br>10-14 TPI  | S 1025 VF                         | 5              | 631991000*     |
|   |              |                 |              |                           |                                   |                |                |
| Lemezekhez (2-12 mm), csövekhez, profilokhoz (átmérő: 10-175 mm)   |              |                 |              |                           |                                   |                |                |
| kihajtogatott, mart fog  | BiM          | 225             | 1,25         | 1,8-2,6 mm/<br>10-14 TPI  | S 1125 VF                         | 5              | 628261000*     |
|  |              |                 |              |                           |                                   | 25             | 628262000*     |
|   |              |                 |              |                           |                                   |                |                |
| Lemezekhez (2-12 mm), csövekhez, profilokhoz (átmérő: 10-250 mm)   |              |                 |              |                           |                                   |                |                |
| kihajtogatott, mart fog  | BiM          | 300             | 1,25         | 1,8-2,6 mm/<br>10-14 TPI  | S 1225 VF                         | 5              | 628263000*     |
|   |              |                 |              |                           |                                   |                |                |
| Lemezekhez (2-8 mm), csövekhez, profilokhoz (átmérő: 10-150 mm)  |              |                 |              |                           |                                   |                |                |
| kihajtogatott, mart fog  | BiM          | 200             | 1,25         | 1,8 mm/ 14 TPI            | S 1025 BF                         | 5              | 631909000*     |
|   |              |                 |              |                           |                                   |                |                |
| Lemezekhez (4-10 mm), csövekhez és profilokhoz (átmérő: 20-100 mm), csővágó berendezésekhez, bontási és szanálási munkálatokhoz, üveghez                                       |              |                 |              |                           |                                   |                |                |
| kihajtogatott, mart fog  | BiM          | 150             | 1,6          | 2,5+ 3,2 mm/<br>8+10 TPI  | S 920 CF                          | 5              | 631992000*     |
|   |              |                 |              |                           |                                   |                |                |
| Lemezekhez (4-10 mm), csövekhez és profilokhoz (átmérő: 20-175 mm), csővágó berendezésekhez, bontási és szanálási munkálatokhoz, üveghez                                       |              |                 |              |                           |                                   |                |                |
| kihajtogatott, mart fog  | BiM          | 225             | 1,6          | 2,5+ 3,2 mm/<br>8+10 TPI  | S 1120 CF                         | 5              | 631993000*     |
|   |              |                 |              |                           |                                   |                |                |
| Lemezekhez (3-8 mm), csövekhez és profilokhoz (átmérő: 20-100 mm), csővágó berendezésekhez, bontási és szanálási munkálatokhoz, egyenes, pontos és különösen tiszta vágásokhoz |              |                 |              |                           |                                   |                |                |
| kihajtogatott, mart fog  | BiM          | 150             | 1,1          | 1,4+ 1,8 mm/<br>14+18 TPI | S 926 BEF                         | 5              | 628255000*     |
|   |              |                 |              |                           |                                   |                |                |
| Lemezekhez (3-8 mm), csövekhez és profilokhoz (átmérő: 20-175 mm), csővágó berendezésekhez, bontási és szanálási munkálatokhoz, egyenes, pontos és különösen tiszta vágásokhoz |              |                 |              |                           |                                   |                |                |
| kihajtogatott, mart fog  | BiM          | 225             | 1,1          | 1,4+ 1,8 mm/<br>14+18 TPI | S 1126 BEF                        | 5              | 628256000*     |
|   |              |                 |              |                           |                                   |                |                |
| Lemezekhez (4-10 mm), csövekhez és profilokhoz (átmérő: 20-100 mm), csővágó berendezésekhez, bontási és szanálási munkálatokhoz, egyenes, pontos és tiszta vágásokhoz          |              |                 |              |                           |                                   |                |                |
| kihajtogatott, mart fog  | BiM          | 150             | 1,1          | 2,5+ 3,2 mm/<br>8+10 TPI  | S 926 CHF                         | 5              | 628257000*     |
|   |              |                 |              |                           |                                   |                |                |
| Lemezekhez (4-10 mm), csövekhez és profilokhoz (átmérő: 20-175 mm), csővágó berendezésekhez, bontási és szanálási munkálatokhoz, egyenes, pontos és tiszta vágásokhoz          |              |                 |              |                           |                                   |                |                |
| kihajtogatott, mart fog  | BiM          | 225             | 1,1          | 2,5+ 3,2 mm/<br>8+10 TPI  | S 1126 CHF                        | 5              | 631989000*     |

## fémhez, »professional premium« sorozat

Egyedülálló, valamint nagyon agresszív és robusztus fogazás, nagy vágássebesség és legnagyobb élettartam

| Kivétel  | Anyagkivétel | Teljes hossz mm | Vastagság mm | Fogosztás                | megfelel az alábbi BOSCH típusnak | Eladási egység | Rendelési szám |
|--|--------------|-----------------|--------------|--------------------------|-----------------------------------|----------------|----------------|
|   |              |                 |              |                          |                                   |                |                |
| Lemezekhez (3-8 mm), csövekhez és profilokhoz (átmérő: 20-175 mm), csővágó berendezésekhez, egyenes, precíz és különösen tiszta vágásokhoz, rendkívül hosszú élettartammal |              |                 |              |                          |                                   |                |                |
| kihajtogatott, mart fog  | BiM          | 225             | 0,9          | 1,4+1,8 mm/<br>14+18 TPI | S 1136 BEF                        | 2              | 628258000*     |

| Kivétel  | Anyagkivétel | Teljes hossz mm | Vastagság mm | Fogosztás                | megfelel az alábbi BOSCH típusnak | Eladási egység | Rendelési szám |
|--|--------------|-----------------|--------------|--------------------------|-----------------------------------|----------------|----------------|
|   |              |                 |              |                          |                                   |                |                |
| Lemezekhez (4-10 mm), csövekhez és profilokhoz (átmérő: 20-175 mm), csővágó berendezésekhez, egyenes, precíz és gyors vágásokhoz, rendkívül hosszú élettartammal |              |                 |              |                          |                                   |                |                |
| kihajtogatott, mart fog  | BiM          | 225             | 1,1          | 2,5+3,2 mm /<br>8+10 TPI | S 1136 CHF                        | 2              | 628269000*     |





## fémhez, »pionier« sorozat

Univerzális és gyors, vastag és vékony anyagokban

| Kivétel   | Anyagkivétel | Teljes hossz mm | Vastagság mm | Fogosztás   | megfelel az alábbi BOSCH típusnak | Eladási egység | Rendelési szám |
|---|--------------|-----------------|--------------|-------------|-----------------------------------|----------------|----------------|
|  |              |                 |              |             |                                   |                |                |
| Lemezekhez (1-8 mm), profilokhoz (átmérő: 5-100 mm)                                 |              |                 |              |             |                                   |                |                |
| kihajtogatott, mart fog   | BiM          | 150             | 0,9          | progresszív | S 123 XF                          | 2              | 631911000*     |
|  |              |                 |              |             |                                   |                |                |
| Lemezekhez (1-8 mm), profilokhoz (átmérő: 5-100 mm)                                 |              |                 |              |             |                                   |                |                |
| köszörült, mart fog   | BiM          | 150             | 0,9          | progresszív | S 123 XF                          | 5              | 631914000*     |

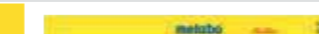
## fához és fémhez, »flexible« sorozat

Törésálló, flexibilis, kardfűrészlapok &lt; 1,0 mm vastagságú

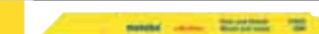





| Kivétel   | Anyagkivétel | Teljes hossz mm | Vastagság mm | Fogosztás                | megfelel az alábbi BOSCH típusnak | Eladási egység | Rendelési szám |
|---|--------------|-----------------|--------------|--------------------------|-----------------------------------|----------------|----------------|
|    |              |                 |              |                          |                                   |                |                |
| Fához, szegezett fához, nemvasfémekhez, műanyagokhoz  |              |                 |              |                          |                                   |                |                |
| kihajtogatott, mart fog   | HCS          | 300             | 0,9          | 2,5 mm/ 10 TPI           | S 1211 H                          | 2              | 631125000*     |
|    |              |                 |              |                          |                                   |                |                |
| Fához, szegezett fához, fémbetétekhez (átmérő: 5-100 mm), bádoglemezekhez, csövekhez, profilokhoz (3-10 mm), műanyagokhoz (3-100 mm)              |              |                 |              |                          |                                   |                |                |
| kihajtogatott, mart fog   | BiM          | 150             | 0,9          | 1,8-2,6 mm/<br>10-14 TPI | S 922 VF                          | 2              | 631094000*     |
|   |              |                 |              |                          |                                   | 5              | 631492000*     |
|   |              |                 |              |                          |                                   | 25             | 628246000*     |
|    |              |                 |              |                          |                                   |                |                |
| Fához, szegezett fához, fémbetétekhez (átmérő: 5-175 mm), bádoglemezekhez, csövekhez, profilokhoz (3-10 mm), műanyagokhoz (3-175 mm)              |              |                 |              |                          |                                   |                |                |
| kihajtogatott, mart fog   | BiM          | 225             | 0,9          | 1,8-2,6 mm/<br>10-14 TPI | S 1122 VF                         | 2              | 631097000*     |
|   |              |                 |              |                          |                                   | 5              | 631495000*     |
|   |              |                 |              |                          |                                   | 25             | 628247000*     |
|   |              |                 |              |                          |                                   | 100            | 625494000      |
|    |              |                 |              |                          |                                   |                |                |
| Fához, szegezett fához, fémbetétekhez (átmérő: 5-250 mm), bádoglemezekhez, csövekhez, profilokhoz (3-10 mm), műanyagokhoz (3-250 mm)              |              |                 |              |                          |                                   |                |                |
| kihajtogatott, mart fog   | BiM          | 300             | 0,9          | 1,8-2,6 mm/<br>10-14 TPI | S 1222 VF                         | 2              | 631098000*     |
|   |              |                 |              |                          |                                   | 5              | 631407000*     |
|   |              |                 |              |                          |                                   | 25             | 628248000*     |
|    |              |                 |              |                          |                                   |                |                |
| Fához, szegezett fához, fémbetétekhez (átmérő: 5-150 mm), raklapokhoz, bádoglemezekhez, csövekhez, profilokhoz (3-12 mm), műanyagokhoz (3-150 mm) |              |                 |              |                          |                                   |                |                |
| kihajtogatott, mart fog   | BiM          | 200             | 0,9          | 2,5 mm/ 10 TPI           | S 1022 HF                         | 5              | 631932000*     |
|   |              |                 |              |                          |                                   | 25             | 628249000*     |
|   |              |                 |              |                          |                                   | 200            | 625497000      |

\* Önkiszolgáló csomagolás

| Kivétel  | Anyagkivétel | Teljes hossz mm | Vastagság mm | Fogosztás                  | megfelel az alábbi BOSCH típusnak | Eladási egység | Rendelési szám |
|--|--------------|-----------------|--------------|----------------------------|-----------------------------------|----------------|----------------|
| <br>Fához, szöges fához, műanyaghoz, falapokhoz | BiM          | 100             | 0,9          | 4 mm/6 TPI                 | S 511 DF                          | 5              | 628265000*     |
| <br>Fához, fémhez, műanyaghoz                   | BiM          | 100             | 0,9          | 1,41-1,81 mm/<br>14-18 TPI | S 522BEF                          | 5              | 628266000*     |

## fához és fémhez, »professional« sorozat

Gyors, stabil, nehéz munkákhoz &gt;1,0 mm-es átmérőjű kardfűrészekhez

| Kivétel   | Anyagkivétel | Teljes hossz mm | Vastagság mm | Fogosztás              | megfelel az alábbi BOSCH típusnak | Eladási egység | Rendelési szám |
|---|--------------|-----------------|--------------|------------------------|-----------------------------------|----------------|----------------|
| <br>Fához (10-100 mm), szöges fához, műanyagokhoz, ablakkeretekhez, speciálisan bemező vágásokhoz      | BiM          | 150             | 1,25         | 3,2-5,1 mm/<br>5-8 TPI | S 611VF                           | 5              | 631984000*     |
|   |              |                 |              |                        |                                   | 25             | 628250000*     |
| <br>Fához, szöges fához, műanyagokhoz, forgácslapokhoz (10-100 mm), speciálisan íves vágásokhoz        | BiM          | 150             | 1,25         | 3,2-5,1 mm/<br>5-8 TPI | S 711 VF                          | 5              | 631985000*     |
| <br>Fához, szöges fához, műanyagokhoz, forgácslapokhoz (10-175 mm)                                     | BiM          | 225             | 1,25         | 3,2-5,1 mm/<br>5-8 TPI | S 1111 VF                         | 5              | 631986000*     |
| <br>Fához, szöggyel, műanyagokhoz, forgácslapokhoz (10-250 mm)                                       | BiM          | 300             | 1,25         | 3,2-5,1 mm/<br>5-8 TPI | S 1411 VF                         | 5              | 631987000*     |
| <br>Fához, szöggyel, fémbetétekkel (átmérő: 10-100 mm), műanyagokhoz, bontási és szanálási munkákhoz | BiM          | 150             | 1,6          | 4,3 mm/ 6 TPI          | S 610 DF                          | 5              | 631925000*     |
| <br>Fához, szöggyel, fémbetétekkel (átmérő: 10-175 mm), műanyagokhoz, bontási és szanálási munkákhoz | BiM          | 225             | 1,6          | 4,3 mm/ 6 TPI          | S 1110 DF                         | 5              | 631926000*     |

## fához és fémhez, »pionier« sorozat

Univerzális és gyors minden anyagban

| Kivétel   | Anyagkivétel | Teljes hossz mm | Vastagság mm | Fogosztás   | megfelel az alábbi BOSCH típusnak | Eladási egység | Rendelési szám |
|---|--------------|-----------------|--------------|-------------|-----------------------------------|----------------|----------------|
| <br>Fához, szöggyel, fémbetétekkel (átmérő: 5-150 mm), lemezekhez, csövekhez, profilokhoz (3-18 mm), műanyagokhoz (5-150 mm) | BiM          | 200             | 1,25         | progresszív | S 3456 XF                         | 2              | 631912000*     |
|   |              |                 |              |             |                                   | 5              | 631915000*     |



## fához, »classic« sorozat

A durva vágásokhoz az építkezéseken és a kertben

| Kivétel  | Anyagkivétel | Teljes hossz mm | Vastagság mm | Fogosztás     | megfelel az alábbi BOSCH típusnak | Eladási egység | Rendelési szám |
|--|--------------|-----------------|--------------|---------------|-----------------------------------|----------------|----------------|
| <br>Fához (nedveshez is / 6-100 mm), kigallyazáshoz, gyors és durva vágásokhoz, speciálisan íves vágásokhoz | HCS          | 150             | 1,25         | 8,5 mm/ 3 TPI | S 617 K                           | 2              | 628240000*     |
|  |              |                 |              |               |                                   | 5              | 628241000*     |
| <br>Fához (nedveshez is / 10-250 mm), kigallyazáshoz, gyors és durva vágásokhoz                             | HCS          | 300             | 1,25         | 8,5 mm/ 3 TPI | S 1617 K                          | 5              | 628242000*     |
| <br>Fához (nedveshez is / 15-190 mm), tűzifához, gyors és durva vágásokhoz                                  | HCS          | 225             | 1,25         | 8,5 mm/ 3 TPI | S 1111 K                          | 2              | 628243000*     |
|  |              |                 |              |               |                                   | 5              | 628244000*     |

## fához, »professional« sorozat

A professzionális alkalmazásokhoz az építkezéseken és a kertben

| Kivétel  | Anyagkivétel | Teljes hossz mm | Vastagság mm | Fogosztás     | megfelel az alábbi BOSCH típusnak | Eladási egység | Rendelési szám |
|--|--------------|-----------------|--------------|---------------|-----------------------------------|----------------|----------------|
| <br>Fához (6-100 mm), faforgácslapokhoz (6-60 mm), pozdorjához, műanyagokhoz, speciálisan merülő vágásokhoz | HCS          | 150             | 1,25         | 4,0 mm/ 6 TPI | S 644 D                           | 2              | 631120000*     |
|  |              |                 |              |               |                                   | 5              | 631470000*     |
| <br>Fához (10-250 mm), faforgácslapokhoz (10-100 mm), pozdorjához, műanyagokhoz                           | HCS          | 300             | 1,25         | 4,0 mm/ 6 TPI | S 1344 D                          | 2              | 631122000*     |
|  |              |                 |              |               |                                   | 5              | 631472000*     |
| <br>Fához (nedveshez is) 15-190 mm-es, tűzifához, gallyazásnál  | HCS          | 240             | 1,5          | 5,0 mm/ 5 TPI | S 1531 L                          | 2              | 631139000*     |
|  |              |                 |              |               |                                   | 5              | 631488000*     |
|  |              |                 |              |               |                                   | 25             | 628245000*     |
| <br>Fához (nedveshez is) 15-100 mm-es, tűzifához, 15-90 mm-es   | HCS          | 240             | 1,5          | 8,5 mm/ 3 TPI | S 1542 K                          | 5              | 631490000*     |

## fához, »pionier« sorozat











Univerzális és gyors, vastag és vékony anyagokban

| Kivétel   | Anyagkivétel | Teljes hossz mm | Vastagság mm | Fogosztás   | megfelel az alábbi BOSCH típusnak | Eladási egység | Rendelési szám |
|---|--------------|-----------------|--------------|-------------|-----------------------------------|----------------|----------------|
| <br>Fához (nedveshez is) 6-150 mm-es, 6-60 mm-es lapok, falapokhoz, műanyaghoz, speciálisan merülővágásokhoz | HCS          | 200             | 1,25         | progresszív | S 2345 X                          | 2              | 631910000*     |
|   |              |                 |              |             |                                   | 5              | 631913000*     |

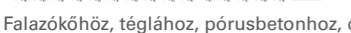

## speciális alkalmazásokhoz, »expert« sorozat

Minden speciális alkalmazáshoz az optimális fűrészlap

| Kivétel   | Anyagkivétel | Teljes hossz mm | Vastagság mm | Fogosztás      | megfelel az alábbi BOSCH típusnak | Eladási egység | Rendelési szám |
|---|--------------|-----------------|--------------|----------------|-----------------------------------|----------------|----------------|
|                              |              |                 |              |                |                                   |                |                |
| rozsdamentes lemezekhez (Inox) 2-4 mm-es, rozsdamentes profilokhoz 2-50 mm'-es, üvegszálás műanyagokhoz (GfK) | HM           | 115             | 1,25         | 1,4 mm/ 18 TPI | S 522 EHM                         | 2              | 631817000*     |
|                              |              |                 |              |                |                                   |                |                |
| Acélöntvény csövekhez (átmérő: max. 6"), égetett téglához, műanyagokhoz (GfK)                                 | HM           | 225             | 1,25         |                | S 1130 Riff                       | 2              | 631818000*     |
|                              |              |                 |              |                |                                   |                |                |
| Kartonpapírhoz, hungarocellhez, szigetelőanyagokhoz   | HCS          | 150             | 1            |                | S 713 AW                          | 2              | 631144000*     |
|                              |              |                 |              |                |                                   |                |                |
| Gázbetonhoz (6-100 mm), égetett téglához (6-100 mm), cementrostlemezhez, GfK                                  | HM           | 150             | 1,25         | 4,3 mm/ 6 TPI  | S 641 HM                          | 1              | 631137000*     |
|                              |              |                 |              |                |                                   |                |                |
| Porusbetonhoz, égetett téglához (10-250 mm), cementrostlemezhez, GfK  | HM           | 300             | 1,5          | 8,5 mm/ 3 TPI  | S 1241 HM                         | 1              | 631146000*     |
|                              |              |                 |              |                |                                   |                |                |
| Porusbetonhoz, égetett téglához (20-350 mm), cementrostlemezhez, GfK  | HM           | 400             | 1,5          | 12,7 mm/ 2 TPI | S 2041 HM                         | 1              | 631819000*     |
|                            |              |                 |              |                |                                   |                |                |
| Gipszkartonhoz, tiszta vágásokhoz   | BiM          | 100             | 0,9          | 4,2 mm/ 6 TPI  | S 528 DF                          | 5              | 628264000*     |
|                            |              |                 |              |                |                                   |                |                |
| Gipszkartonhoz (8-100 mm), tiszta vágásokhoz  | BiM          | 150             | 1,25         | 4,3 mm/ 6 TPI  | S 628 DF                          | 5              | 631907000*     |
|                            |              |                 |              |                |                                   |                |                |
| Falazókőhöz, téglához, pórusbetonhoz, cementkötésű lapokhoz, < 150 mm-es anyagvastagsághoz                    | HM           | 240             | 1,5          | 12,7 mm/ 2 TPI | S 1543 HM                         | 1              | 631916000*     |
|                            |              |                 |              |                |                                   |                |                |
| Falazókőhöz, téglához, pórusbetonhoz, cementkötésű lapokhoz, < 215 mm-es anyagvastagsághoz                    | HM           | 305             | 1,5          | 12,7 mm/ 2 TPI | S 1243 HM                         | 1              | 631917000*     |
|                            |              |                 |              |                |                                   |                |                |
| Falazókőhöz, téglához, pórusbetonhoz, cementkötésű lapokhoz, < 365 mm-es anyagvastagsághoz                    | HM           | 455             | 1,5          | 12,7 mm/ 2 TPI | S 2243 HM                         | 1              | 631918000*     |

\* Önkielégítő csomagolás

18 V



## Műszaki adatok

| Műszaki adatok                       | Akkus multiszerszám MT 18 LTX |
|--------------------------------------|-------------------------------|
| Akkuegység típusa                    | Li-Ion / LiHD                 |
| Akkuegység feszültsége               | 18 V                          |
| Alapjáratú rezgésszám                | 7.000 - 18.000 /min           |
| Szerszámbe fogás                     | OIS-/Starlock-kompatibilis    |
| Oscillációs szög bal/jobb            | 1,6 °                         |
| Csiszolótalp, méret saroktól sarokig | 93 mm                         |
| Súly (akkuegységgel)                 | 1,9 kg                        |

## Szállítási terjedelem

| Rendelési szám                           | 613021 |
|--|--------|
| Merülő fűrészlap, 32 mm HCS (fa)         | ■      |
| Szegmens fűrészlap, 85 mm BiM (fa + fém) | ■      |
| Lehúzóké, merev, 52 mm HCS               | ■      |
| Háromszög csiszolólap, 93 mm tépőzárral  | ■      |
| 5 db tépőzárás csiszolólap, 93 mm P 80   | ■      |
| 5 db tépőzárás csiszolólap, 93 mm P 120  | ■      |
| Elszívóadapter                           | ■      |
| Multiadapterek                           | ■      |
| 2 db LiHD akkuegység (18 V/4,0 Ah)       | ■      |
| Töltő - ASC 30-36 V »AIR COOLED«         | ■      |
| Műanyag hordtáska                        | ■      |

Különböző felszereltségű változatokat a Metabo árlistában és az interneten találhat

## A termék előnyei

- Oszcilláló akkus multifunkciós szerszám, egy hálózati készülékkel összehasonlítható nagy teljesítménnyel
- Elengedhetetlen a belső kiépítéseknél fűrészlesekhez, csiszoláshoz, kaparáshoz, reszeléshez a legkülönbözőbb anyagoknál
- Szerszámbe fogó az OIS-, Starlock- és egyéb tartozékok maximális kompatibilitása érdekében
- Metabo Quick gyors szerszámcsere az időtakarékos, kényelmes tartozékcseré érdekében
- Gyors és erőteljes a 3,2°-os nagy oszcillációs szög és a VTC-elektronika kombinációja révén, konstans sebességgel terhelés alatt is
- Rendkívül világos dupla LED lámpa a munkavégzés területén való jó látás érdekében
- Karcsú megjelenés és csúszásbiztos puha felület az optimális használat érdekében
- Elszívási lehetőség egy univerzális porszívó csatlakoztatásával
- Akkuegységek a töltésszint ellenőrzését szolgáló kapacitáskijelzővel

## Rendszertartozékok

Tartozék → 416

Akkuegységek → 72

Elszívó rendszerek → 453



## Műszaki adatok

| Műszaki adatok                       | Multi szerszám MT 400 Quick |
|--------------------------------------|-----------------------------|
| Alapjáratú rezgésszám                | 11.000 - 18.500 /min        |
| Névleges teljesítményfelvétel        | 400 W                       |
| Szerszámbe fogás                     | OIS-/Starlock-kompatibilis  |
| Oscillációs szög bal/jobb            | 1,6 °                       |
| Csiszolótalp, méret saroktól sarokig | 93 mm                       |
| Súly hálózati kábel nélkül           | 1,4 kg                      |

## Szállítási terjedelem

| Rendelési szám                           | 601406 |
|--|--------|
| Merülő fűrészlap, 32 mm HCS (fa)         | ■      |
| Szegmens fűrészlap, 85 mm BiM (fa + fém) | ■      |
| Lehúzóké, merev, 52 mm HCS               | ■      |
| Merülő fűrészlap, 32 mm BiM (fém)        | ■      |
| Szegmens fűrészlap, 85 mm HM (csempe)    | ■      |
| Háromszög csiszolólap, 78 mm HM (csempe) | ■      |
| Háromszög csiszolólap, 93 mm tépőzárral  | ■      |
| 5 db tépőzárás csiszolólap, 93 mm P 80   | ■      |
| 5 db tépőzárás csiszolólap, 93 mm P 120  | ■      |
| Elszívóadapter                           | ■      |
| Multiadapterek                           | ■      |
| Szerszám doboz                           | ■      |
| MetaLoc hordtáska                        | ■      |

Különböző felszereltségű változatokat a Metabo árlistában és az interneten találhat

## A termék előnyei

- Elengedhetetlen a belső kiépítéseknél fűrészlesekhez, csiszoláshoz, kaparáshoz, reszeléshez a legkülönbözőbb anyagoknál
- Szerszámbe fogó az OIS-, Starlock- és egyéb tartozékok maximális kompatibilitása érdekében
- Metabo Quick gyors szerszámcsere az időtakarékos, kényelmes tartozékcseré érdekében
- Gyors és erőteljes a 3,2°-os nagy oszcillációs szög és a VTC-elektronika kombinációja révén, konstans sebességgel terhelés alatt is
- Rendkívül világos dupla LED lámpa a munkavégzés területén való jó látás érdekében
- Karcsú megjelenés és csúszásbiztos puha felület az optimális használat érdekében
- Elszívási lehetőség egy univerzális porszívó csatlakoztatásával

## Fűrészlapok fához

- Tiszta merülő vágások fában
- Konvex fogazat az egyszerű felhelyezéshez és a tiszta vágási eredmények eléréséhez
- Merülő fűrészlapok lézerezett mélységskálával a tökéletes merülési mélységek eléréséhez



|  | Befogó   | Anyag | Hossz mm | Szélesség mm | Fogosztás     | Eladási egység | Rendelési szám |
|--|----------|-------|----------|--------------|---------------|----------------|----------------|
| Puhafa   | Starlock | HCS   | 45       | 32           | 1,3 mm/20 TPI | 1              | 626950000*     |
|  |          |       |          |              |               | 5              | 626951000*     |
| bevonattal ellátott lapokhoz, laminált padlópanelekhez, a tiszta vágások érdekében | Starlock | HCS   | 45       | 32           | 1,8 mm/14 TPI | 1              | 626956000*     |

## Fűrészlapok fához és fémhez

- Kiváló minőségű bimetal fogazat a hosszú élettartam és vágási minőség eléréséhez
- Merülő fűrészlapok lézerezett mélységskálával a tökéletes merülési mélységek eléréséhez



|   | Befogó   | Anyag | Hossz mm | Szélesség mm | Átmérő | Fogosztás     | Eladási egység | Rendelési szám |
|---|----------|-------|----------|--------------|--------|---------------|----------------|----------------|
| Puhafához, kemény fához, szöges fához, bevonattal ellátott lapokhoz, műanyagokhoz | Starlock | BiM   | 30       | 20           | -      | 1,3 mm/20 TPI | 1              | 626952000*     |
| Puhafához, kemény fához, szöges fához, bevonattal ellátott lapokhoz, műanyagokhoz | Starlock | BiM   | 45       | 32           | -      | 1,3 mm/20 TPI | 1              | 626953000*     |
|   |          |       |          |              |        |               | 5              | 626954000*     |
| Puhafához, kemény fához, szöges fához, bevonattal ellátott lapokhoz, műanyagokhoz | Starlock | BiM   | 35       | 65           | -      | 1,3 mm/20 TPI | 1              | 626955000*     |
| Puhafához, kemény fához, szöges fához, bevonattal ellátott lapokhoz, műanyagokhoz | Starlock | BiM   | -        | -            | 85     | 1,3 mm/20 TPI | 1              | 626960000*     |

## Fűrészlapok fémhez

- Kiváló minőségű fogazat a hosszú élettartam és vágási minőség eléréséhez
- Merülő fűrészlapok lézerezett mélységskálával a tökéletes merülési mélységek eléréséhez



|   | Befogó   | Anyag | Hossz mm | Szélesség mm | Fogosztás     | Eladási egység | Rendelési szám |
|---|----------|-------|----------|--------------|---------------|----------------|----------------|
| Sárgaréz profilokhoz, alumínium profilokhoz, NE-fémhez, bevonattal ellátott alanyagokhoz, szögekhez | Starlock | BiM   | 45       | 32           | 1,3 mm/20 TPI | 1              | 626957000*     |
|   |          |       |          |              |               | 5              | 626958000*     |

|   | Befogó   | Anyag | Hossz mm | Szélesség mm | Fogosztás     | Eladási egység | Rendelési szám |
|---|----------|-------|----------|--------------|---------------|----------------|----------------|
| Fémhez, rozsdamentes acélhoz, edzett csavarokhoz és szögekhez                       | Starlock | HM    | 35       | 32           | 1,3 mm/20 TPI | 1              | 626959000*     |
|  |          |       |          |              |               |                |                |

## Kaparó

- Hosszú élettartamú HCS él univerzális alkalmazáshoz



|   | Befogó   | Anyag | Hossz mm | Szélesség mm | Eladási egység | Rendelési szám |
|---|----------|-------|----------|--------------|----------------|----------------|
| Csemperagasztóhoz, padlószőnyegekhez, szőnyegragasztóhoz                            | Starlock |       | 25       | 52           | 1              | 626961000*     |
|  |          |       |          |              |                |                |



## Csiszolótalpak

- Kiváló minőségű keményfém szórású a nagy lefordás és a hosszú élettartam érdekében



|   | Befogó   | Anyag        | Átmérő mm-ben | Fogosztás | Eladási egység | Rendelési szám |
|---|----------|--------------|---------------|-----------|----------------|----------------|
| Fugák kimarásához, simítómasszához, csemperagasztóhoz, szőnyegragasztóhoz                 | Starlock | HM, felszört | 85            | Riff 30   | 1              | 626962000*     |
|      |          |              |               |           |                |                |
| Simító masszához, csemperagasztóhoz, szőnyegragasztóhoz, habarcszhoz, durva falehordáshoz | Starlock | HM, felszört | 78            | Riff 30   | 1              | 626963000*     |
|      |          |              |               |           |                |                |

## Választékok multi szerszámokhoz

|   | Rendelési szám |
|---|----------------|
|  <p><b>Csempező készlet</b></p> <ul style="list-style-type: none"> <li>■ Csempező készlet az olyan sokoldalú felújító és átépítő munkákhoz, mint pl. a habarcs vagy csemperagasztó eltávolítása, fugamarás fali csempék és padlólapok fugáinál, puha fali csempékbe való kisebb vágások marásakor</li> <li>■ A készlet tartalma: 1 db 85 mm-es HM szegmens fűrészlap (csempe), 1 db 78 mm-es HM háromszög csiszolólap (csempe), 1 db 52 mm-es HCS merev kaparó, 1 db 32 mm-es BiM merülő fűrészlap (fém)</li> <li>■ OIS-felfogatás</li> </ul>  | 626419000*     |
|  <p><b>Belső építéshet készlet</b></p> <ul style="list-style-type: none"> <li>■ Belső kiépítő készlet az olyan sokoldalú padlóburkoló és beépítő munkálatokhoz, mint pl. laminált lapok/parketta kivágása, ajtótokok padlóra való méretre vágásához, bevonattal ellátott lapokba, fába való merülővágásokhoz, bútorelemekbe való kimunkálások kivágásához</li> <li>■ A készlet tartalma: 1 db 32 mm-es HCS merülő fűrészlap (fa), 1 db 85 mm-es BiM szegmens fűrészlap (fa + fém), 1 db 52 mm-es HCS merev kaparó, 1 db 32 mm-es BiM merülő fűrészlap (fém)</li> <li>■ OIS-felfogatás</li> </ul> | 626420000*     |

\* Önkiszolgáló csomagolás

Tépőzárás csiszolólapok fához és fémhez, »professional« sorozat



- Kiváló minőségű csiszolópapír félig nyitott szórással és magas forgácsolási teljesítménnyel a homogén csiszolási képhez
- Furnérhoz, tömörfához, poliészterhez, acél és nemesacél lemezekhez, nemvasfémekhez, könnyűfémekhez
- Furnézott szekrény elő- és oldallapok csiszolására, olvadóragasztós éllel ellátott, fóliázott bútordarabok csiszolására, nemesacél lemezek dekorációs csiszolására, vágott lemezek javítására és sorjátlanítására

| Méret mm                                    | Szemcsézet | Eladási egység | Rendelési szám |
|---|------------|----------------|----------------|
| 93 x 93                                     | P 40       | 5              | 624940000*     |
| 93 x 93                                     | P 60       | 5              | 624941000*     |
| 93 x 93                                     | P 80       | 5              | 624942000*     |
| 93 x 93                                     | P 100      | 5              | 624943000*     |
| 93 x 93                                     | P 120      | 5              | 624944000*     |
| 93 x 93                                     | P 180      | 5              | 624945000*     |
| 93 x 93                                     | P 240      | 5              | 624946000*     |
| 93 x 93                                     | P 320      | 5              | 624947000*     |
| 93 x 93                                     | P 40       | 25             | 624980000      |
| 93 x 93                                     | P 60       | 25             | 624981000      |
| 93 x 93                                     | P 80       | 25             | 624982000      |
| 93 x 93                                     | P 100      | 25             | 624983000      |
| 93 x 93                                     | P 120      | 25             | 624984000      |
| 93 x 93                                     | P 180      | 25             | 624985000      |
| 93 x 93                                     | P 240      | 25             | 624986000      |
| 93 x 93                                     | P 320      | 25             | 624987000      |
| Választék (10 x P 60, 10 x P 80, 5 x P 120) |            | 25             | 624988000      |

Tépőzárás csiszolólapok festékhez és lakkhoz, »professional«



- Kiváló minőségű csiszolópapír félig nyitott szórással és magas lehordási teljesítménnyel
- Speciálisan festékek, mindenféle lakk és glettanyag megmunkálásához
- Furnér, tömörfa, pozdorja és lakkozott felületek sorjátlanításához, tisztításához, furnézott bútorelek sorjátlanításához

| Méret mm | Szemcsézet | Eladási egység | Rendelési szám |
|----------|------------|----------------|----------------|
| 93 x 93  | P 40       | 25             | 625681000      |
| 93 x 93  | P 60       | 25             | 625682000      |
| 93 x 93  | P 80       | 25             | 625683000      |
| 93 x 93  | P 100      | 25             | 625684000      |
| 93 x 93  | P 120      | 25             | 625685000      |
| 93 x 93  | P 180      | 25             | 625686000      |
| 93 x 93  | P 240      | 25             | 625687000      |
| 93 x 93  | P 320      | 25             | 625688000      |

Tépőzárás csiszoló fátolszövetek (vlies), szemcsézet



- Fa strukturálásához (rusztikus megjelenés eléréséhez), fém rozsdátlanításához és lakkok felcsiszolásához (mattításhoz)

| Szemcsézet | Rendelési szám |
|------------|----------------|
| P 100      | 624958000*     |
| P 280      | 624959000*     |

További tartozékok multi szerszámokhoz



Háromszög csiszolótalp

- Perforált és tépőzárás csiszolótalpak
- Csiszolólappok gyors, egyszerű cseréje
- Multi szerszámhoz. méret saroktól sarokig: 93 mm
- OIS-kompatibilis

Rendelési szám  
626421000\*

\* Önkiszolgáló csomagolás



Famegmunkálás - félig helyhez kötött gépek



# Melyik fejező- és gérvágó fűrészst milyen alkalmazásra?









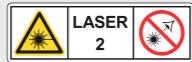

| Összehasonlítható gépjellemzők   |                  |                  |                |                 |                   |    |                  |                  |                  |                   |                |
|--|---|---|---|--|--|---|---|---|---|--|---|
| <b>A munkadarab max. keresztmetszete 90°/90°-nál</b>   |  60 mm<br>120 mm |  65 mm<br>305 mm |  65 mm<br>305 mm |  92 mm<br>305 mm |  105 mm<br>305 mm |  80/102 mm <sup>1)</sup><br>200/150 mm <sup>1)</sup> |  72 mm<br>305 mm |  72 mm<br>305 mm |  90 mm<br>305 mm |  120 mm<br>320 mm |  90 mm<br>305 mm |
| <b>A munkadarab max. keresztmetszete 45°/45°-nál</b>   |  45 mm<br>80 mm  |  36 mm<br>205 mm |  36 mm<br>205 mm |  47 mm<br>205 mm |  67 mm<br>205 mm  |  45 mm<br>130 mm                                     |  42 mm<br>215 mm |  42 mm<br>215 mm |  54 mm<br>214 mm |  76 mm<br>223 mm  |  54 mm<br>214 mm |
| Felfekvési felület H x SZ  | 725 x 155 mm  | 730 x 345 mm  | 730 x 345 mm  | 775 x 340 mm   | 775 x 340 mm   | 775 x 340 mm  | 830 x 365 mm  | 830 x 365 mm  | 1.000 x 365 mm  | 1.070 x 365 mm   | 1.000 x 365 mm  |
| Fűrészlap/Fogak száma*   | Ø 216 mm/40   | Ø 216 mm/40   | Ø 216 mm/60   | Ø 254 mm/48  | Ø 305 mm/56  | Ø 305 mm/56   | Ø 216 mm/48   | Ø 216 mm/60   | Ø 254 mm/60   | Ø 315 mm/84  | Ø 254 mm/60   |
| Állítási lehetőség:<br>■ Fordítóasztal bal/jobb (max.)<br>■ Fűrészfej dőlése bal/jobb (max.) | 47°/47°<br>47°/0°   | 47°/47°<br>47°/0°   | 47°/47°<br>47°/0°   | 47°/47°<br>47°/0°  | 47°/47°<br>47°/0°  | 52°/52°<br>47°/2°   | 50°/50°<br>47°/47°  | 50°/50°<br>47°/47°  | 47°/60°<br>46°/46°  | 47°/60°<br>46°/46°   | 47°/60°<br>46°/22,5°  |
| Névleges teljesítményfelvétel (S6 20%)   | 1.350 W / 18 V  | 1.500 W / 18 V  | 1.700 W   | 1.800 W  | 2.000 W  | 2.000 W   | 1.800 W   | 1.800 W   | 2.000 W   | 2.200 W  | 1.800 W   |
| Súly   | 9,4 kg / 9,6 kg   | 13,5 kg / 13,8 kg   | 13,5 kg   | 16,3 kg  | 19,6 kg  | 17 kg   | 16,1 kg   | 18,3 kg   | 24 kg   | 26 kg  | 32,5 kg   |

\* A szabvány fűrészlap fogzatának száma

<sup>1)</sup>kiegészítő ütköző (MxSz) 100 x 150 mm

| Alkalmazás                               |     |     |     |     |     |     |      |     |      |      |     |
|--|-----|-----|-----|-----|-----|-----|------|-----|------|------|-----|
| Leszabási munkálatok mobil alkalmazásnál | ■■■ | ■■■ | ■■■ | ■■■ | ■■■ | ■■■ | ■■■  | ■■■ | ■■   | ■■   | ■   |
| Előkészítő munkálatok a műhelyben        | ■   | ■■  | ■■  | ■■  | ■■■ | ■■■ | ■■■  | ■■■ | ■■■  | ■■■  | ■■■ |
| Tiszta fűrészelés zárt terekben          | ■■  | ■■  | ■■  | ■■  | ■■  | ■■  | ■■■  | ■■■ | ■■■  | ■■■  | ■■■ |
| Alumínium profilok fűrészelése           |     |     | ■■  |     |     |     | ■■** | ■■  | ■■** | ■■** |     |
| Halk fűrészelés                          |     |     |     |     |     |     |      |     |      |      | ■■■ |
| Horonyvágások                            |     | ■■■ | ■■■ | ■■■ | ■■■ |     | ■■■  | ■■■ | ■■■  | ■■■  | ■■■ |
| Lécek fűrészelése                        | ■■  |     |     |     |     |     | ■    |     | ■■■  |      |     |

\*\* »multi cut« fűrészlappal (tartozék)

| Felszereltség   |   |   |   |  |   |   |   |   |   |   |   |
|---|---|---|---|--|---|---|---|---|---|---|---|
| Fűrészlap dőlése  | bal   | bal   | bal   | bal  | bal   | bal   | bal/jobb  | bal/jobb  | bal/jobb  | bal/jobb  | bal/jobb  |
| Elszívási tulajdonságok                                     | Szabvány  | Kiváló  | Kiváló  | Kiváló   | Kiváló  | Kiváló  | Kiváló  | Kiváló  | Legjobb (2 pontos)  | Legjobb (2 pontos)  | Legjobb (2 pontos)  |
| Húzófunkció és vágásmélység-határoló (pl. horonyvágásokhoz) |   | ●   | ●   | ●  | ●   |   | ●   | ●   | ●   | ●   | ●   |
| Lézer, hálózati üzemelésű                                   |  |  |  |  |  |  |  |  |  |  |  |
| Munkálampa, hálózati üzemelésű                              | ●   | ●   | ●   | ●  | ●   | ●   | ●   | ●   | ●   | ●   | ●   |
| Quick fűrészlap-gyorscsere, szerszám nélkül                 |   |   |   |  |   |   |   |   | ●   | ●   | ●   |
| Lágyindítás   |   |   | ●   |  | ●   | ●   | ●   | ●   | ●   | ●   | ●   |
| Változtatható fordulatszám                                  |   |   | ●   |  |   |   | ●   | ●   | ●   | ●   |   |
| Indukciós motor   |   |   |   |  |   |   |   |   |   |   | ●   |

Alkalmazás: ■ alkalmazható ■■■ jól alkalmazható ■■■■ optimális Felszereltség: ● meglévő

18 V



| Műszaki adatok                 | Akkus fejező- és gérvágó fűrész<br>KS 18 LTX 216 | Akkus fejező- és gérvágófűrész<br>KGS 18 LTX 216<br>húzófunkcióval |
|--------------------------------|--|--|
| Akkuegység típusa              | Li-Ion / LiHD                                    | Li-Ion / LiHD  |
| Akkuegység feszültsége         | 18 V   | 18 V   |
| Vágási kapacitás 90°/90°       | 120 x 60 mm                                      | 305 x 65 mm  |
| Vágási kapacitás 45°/45°       | 80 x 45 mm                                       | 205 x 36 mm  |
| Forgótányér beállítás bal/jobb | 47 °/47 °  | 47 °/47 °  |
| Fűrészlap dőlése bal/jobb      | 47 °/2 °   | 47 °/2 °   |
| Fűrészlap                      | Ø 216 x 30 mm                                    | Ø 216 x 30 mm  |
| Üresjárat fordulatszám         | 4.200 /min                                       | 4.200 /min   |
| Max. vágássebesség             | 48 m/s   | 48 m/s   |
| Súly (akkuegységgel)           | 9,9 kg   | 13,9 kg  |

**Szállítási terjedelem**

| Rendelési szám                      | 619000 | 619001 |
|-------------------------------------|--------|--------|
| Keményfém fűrészlap (40 fog)        | ■      | ■      |
| 2 db beépített asztalszélesítő      | ■      | ■      |
| Daraboló ütköző                     | ■      | ■      |
| Anyagleszorító                      | ■      | ■      |
| Szerszám a fűrészlapcseréhez        | ■      | ■      |
| Forgácsgyűjtő zsák                  | ■      | ■      |
| 2 db LiHD akkuegység (18 V/5,5 Ah)  | ■      | ■      |
| 2 db LiHD akkuegység (18V/8,0 Ah)   | ■      | ■      |
| Töltő - ASC 30-36 V<br>»AIR COOLED« | ■      | ■      |

Különböző felszereltségű változatokat a Metabo árlistában és az interneten találhat

**A termék előnyei**

- Akár 720 vágás 195 x 8 mm-es laminált lapoknál akkutöltésenként (8,0 Ah)
- Húzófunkció a széles munkadarabokhoz
- Mélységütköző a hornyok egyszerű elkészítéséhez

- Erős akkus fejező- és gérvágó fűrés nagy vágásteljesítményel, belső burkoló munkálatokhoz
- Akár 340 vágás 60 x 60 mm-es puhafán akkutöltésenként (8,0 Ah)
- Kompakt könnyű súlyú gép, egykezes szállításra is alkalmas
- Egyszerű szállítás az ergonomikus hordfogantyúknak és a fűrészfej rögzítésnek köszönhetően
- Motorfék a fűrészlap 3 másodpercen belüli gyors leállításához
- Robosztus kivitel alumínium présöntvényből a legkeményebb igényekhez
- Hatékony belső forgácsel szívás a forgácsgyűjtő töltcsér és a forgácsgyűjtő zsák segítségével
- A szokásos szögek gyors és precíz beállítása a reteszelési pontokkal
- Vágásvonal lézer és LED-es munkalámpa energiatakarékos lekapcsolási automatikával
- Fokozatmentesen kihúzható és levehető asztalszélesítők, a hosszú panelek, lécek, stb. alátámasztásához
- Magas, oldalirányban eltolható ütközők a biztonságos fűrészeléshez
- Munkadarab leszorító a munkadarabok biztonságos rögzítéséhez, felülről és előlről

**Rendszertartozékok**

Tartozék → 378, 441 | Akkuegységek → 72 | Elszívó rendszerek → 453



| Műszaki adatok                                   | Fejező-és gérvágó fűrész<br>KS 216 M LaserCut | Fejező- és gérvágó fűrész<br>KGS 216 M<br>húzófunkcióval | Fejező- és gérvágó fűrész<br>KGSV 216 M |
|--|---|--|---|
| Méretek  | 475 x 465 x 285 mm                            | 760 x 475 x 340 mm                                       | 760 x 475 x 340 mm                      |
| Vágási kapacitás 90°/90°                         | 120 x 60 mm                                   | 305 x 65 mm  | 305 x 65 mm                             |
| Vágási kapacitás 45°/45°                         | 80 x 45 mm                                    | 205 x 36 mm  | 205 x 36 mm                             |
| Forgótányér beállítás bal/jobb                   | 47 °/47 °                                     | 47 °/47 °  | 47 °/47 °                               |
| Fűrészlap dőlése bal/jobb                        | 47 °/2 °                                      | 47 °/2 °   | 47 °/2 °                                |
| Fűrészlap  | Ø 216 x 30 mm                                 | Ø 216 x 30 mm  | Ø 216 x 30 mm                           |
| Névleges teljesítményfelvétel (S1 100% / S6 20%) | 1.100 W / 1.350 W                             | 1.200 W / 1.500 W  | 1.350 W / 1.700 W                       |
| Üresjárat fordulatszám                           | 5.000 /min                                    | 5.000 /min   | 2.500 - 5.500 /min                      |
| Vágássebesség                                    | 57 m/s  | 57 m/s   | 28 - 62 m/s                             |
| Súly   | 9,4 kg  | 13,5 kg  | 13,5 kg                                 |
| Kábelhossz                                       | 2 m   | 2 m  | 2 m                                     |

**Szállítási terjedelem**

| Rendelési szám                 | 619216 | 619260 | 619261 |
|--------------------------------|--------|--------|--------|
| Keményfém fűrészlap (40 fog)   | ■      | ■      |        |
| Keményfém fűrészlap (60 fog)   |        |        | ■      |
| 2 db beépített asztalszélesítő | ■      | ■      | ■      |
| Daraboló ütköző                | ■      | ■      | ■      |
| Anyagleszorító                 | ■      | ■      | ■      |
| Szerszám a fűrészlapcseréhez   | ■      | ■      | ■      |
| Forgácsgyűjtő zsák             | ■      | ■      | ■      |
| Kábelfelszívélés               |        | ■      | ■      |

**A termék előnyei**

- Húzófunkció a széles munkadarabokhoz
- Fordulatszám-szabályozás a bővített alkalmazás érdekében, pl. alumínium profilok és műanyagok fűrészeléséhez
- A »multi cut« fűrészlappal (lapos-/trapéz fog) a nagy számú vágások és a hosszú élettartam érdekében pl. laminált lapokhoz és alumínium profilokhoz
- Húzófunkció a széles munkadarabokhoz

- Kompakt könnyű súlyú gép, egykezes szállításra is alkalmas
- Robosztus kivitel alumínium présöntvényből a legkeményebb igényekhez
- Egyszerű szállítás az ergonomikus hordfogantyúknak és a fűrészfej rögzítésnek köszönhetően
- Hatékony forgácsel szívás a beépített forgácsfelfogó töltcsérral
- A szokásos szögek gyors és precíz beállítása a reteszelési pontokkal
- Lézer a vágásvonal pontos kijelzéséhez (hálózati üzemelésű, nincs szükség akkura)
- Fokozatmentesen kihúzható és levehető asztalszélesítők, a hosszú panelek, lécek, stb. alátámasztásához
- Világos LED-munkalámpa a vágáshely megvilágításához (hálózati üzemelésű, nincs szükség akkura)
- Magas, oldalirányban eltolható ütközők a biztonságos fűrészeléshez
- Munkadarab leszorító a munkadarabok biztonságos rögzítéséhez, felülről és előlről

**Rendszertartozékok**

Tartozék → 378, 441 | Elszívó rendszerek → 453



Műszaki adatok

Fejző- és gérvágó fűrés KGS 254 M hűzőfunkcióval

Fejző- és gérvágó fűrés KGS 305 M

Fejző- és gérvágó fűrés KGS 305 M hűzőfunkcióval

|  |                    |                            |                    |
|--|--------------------|----------------------------|--------------------|
| Méret  | 790 x 515 x 515 mm | 600 x 600 x 600 mm         | 850 x 515 x 615 mm |
| Vágási kapacitás 90°/90°                         | 305 x 92 mm        | 200 x 80 mm / 150 x 102 mm | 305 x 105 mm       |
| Vágási kapacitás 45°/45°                         | 205 x 47 mm        | 130 x 45 mm                | 205 x 67 mm        |
| Forgótányér beállítás bal/jobb                   | 47 °/47 °          | 52 °/52 °                  | 47 °/47 °          |
| Fűrészlap dőlése bal/jobb                        | 47 °/2 °           | 47 °/2 °                   | 47 °/2 °           |
| Fűrészlap  | Ø 254 x 30 mm      | Ø 305 x 30 mm              | Ø 305 x 30 mm      |
| Névleges teljesítményfelvétel (S1 100% / S6 20%) | 1.450 W / 1.800 W  | 1.600 W / 2.000 W          | 1.600 W / 2.000 W  |
| Üresjárat fordulatszám                           | 4.500 /min         | 3.700 /min                 | 3.700 /min         |
| Vágássebesség                                    | 60 m/s             | 60 m/s                     | 60 m/s             |
| Súly   | 16,3 kg            | 17 kg                      | 19,6 kg            |
| Kábelhossz                                       | 2 m                | 2 m                        | 2 m                |

Szállítási terjedelem

| Rendelési szám                 | 602540 | 619003 | 619305 |
|--------------------------------|--------|--------|--------|
| Keményfém fűrészlap (48 fog)   | ■      |        |        |
| Keményfém fűrészlap (56 fog)   |        | ■      | ■      |
| 2 db beépített asztalszélesítő | ■      | ■      | ■      |
| Daraboló ütköző                | ■      | ■      | ■      |
| Kiegészítő ütköző              |        | ■      |        |
| Anyagleszorító                 | ■      | ■      | ■      |
| Szerszám a fűrészlapcseréhez   | ■      | ■      | ■      |
| Kábel felcsévézés              | ■      | ■      | ■      |
| Forgácsgyűjtő zsák             | ■      | ■      | ■      |

A termék előnyei

- Hűzőfunkció a széles munkadarabokhoz
- A legnagyobb pontosság a fűrészfej közvetlen elhelyezésnek köszönhető
- Kiemelkedő vágóteljesítmény a rendkívül nagy teljesítményű univerzális motornak és a nagy fűrészlapnak köszönhetően
- Hűzőfunkció a széles munkadarabokhoz

- Kompakt könnyű súlyú gép, egykezes szállításra is alkalmas
- Robusztus kivitel alumínium présöntvényből a legkeményebb igényekhez
- Egyszerű szállítás az ergonomikus hordfogantyúknak és a fűrészfejrögzítésnek köszönhetően
- Hatékony forgácsel szívás a beépített forgácsfelfogó tölsérrrel
- A szokásos szögek gyors és precíz beállítása a reteszelési pontokkal
- Lézer a vágásvonal pontos kijelzéséhez (hálózati üzemelésű, nincs szükség akkura)
- Fokozatmentesen kihúzható és levehető asztalszélesítők, a hosszú panelek, lécek, stb. alátámasztásához
- Világos LED-munkalámpa a vágáshely megvilágításához (hálózati üzemelésű, nincs szükség akkura)
- Magas, oldalirányban eltolható ütközők a biztonságos fűrészeléshez
- Munkadarab leszorító a munkadarabok biztonságos rögzítéséhez, felülről és előlről

Rendszertartozékok

Tartozék → 378, 441

Elszívó rendszerek → 453

## Egy kompakt panelfűrés és egy pontos szegélylécfűrés egyedülálló kombinációja.

Az új KGSV 72 Xact SYM fejző- és gérvágó fűrés egy mobil mindentudó gép padlóburkolók számára: világszerte egyedülálló fűrészként egyesíti a fejző- és gérvágó fűrészek klasszikus funkcióit egy szimmetrikusan állítható ütközőrendszerrel. Ezen egyedülálló, szabadalmaztatott kombinációnak köszönhetően a felhasználók éppúgy pontosan lefűrészeltnek paneleket, mint szegélyléceket. A szimmetrikusan állítható ütközőrendszerrel a felhasználó a szögeket számítások és mérések nélkül közvetlenül átviheti a szögmérőről és így a gérvágásokat különösen időtakarékosan és pontosan fűrészelteti le. A befelé, és nem hátrafelé kifelé húzórudazattal ellátott különleges konstrukció a fűrész rendkívül kompakttá és könnyen szállíthatóvá teszi. A finom fogazatú fűrészlappal és a kétoldalon csapágyazott hűzőfunkcióval a lehető legjobb vágáseredményeket éri el az akár 305 mm-es padlópaneleknél, szegélyléceknél és alumínium profiloknál.



Fordulatszám szabályozás a bővített spektrumú alkalmazás érdekében, pl. alumínium profilok és műanyagok fűrészeléséhez



Hatékony forgácsel szívás a beépített forgácsfelfogó tölsérrrel



Időtakarékos és pontos gérvágások számítások és mérések nélkül a szögmérőről az ütközőrendszerre való egyszerű szögátvitelnek köszönhetően



Különösen kompakt a befelé álló húzórudaknak köszönhetően

KGSV 72 Xact SYM



**Kompakt húzófunkció:** a befelé álló húzórudaknak köszönhetően nincs szükség szabad térre a fűrész mögött.



**Egyszerű szögátvitel:** Sarok-szög levétel szögmérővel



**Szimmetrikus ütközőrendszer:** a szög szögmérőről az ütközőrendszerre való átvitele

01  
02  
03  
04  
05  
06  
07  
08  
09  
10  
11  
12  
13  
14  
15





| Műszaki adatok                                   | Fejlesztő- és gérvágó fűrészt KGSV 72 Xact húzófunkcióval | Fejlesztő- és gérvágó fűrészt KGSV 72 Xact SYM húzófunkcióval |
|--|---|---|
| Méret  | 660 x 540 x 415 mm  | 660 x 540 x 415 mm  |
| Vágási kapacitás 90°/90°                         | 305 x 72 mm   | 305 x 72 mm   |
| Vágási kapacitás 45°/45°                         | 215 x 42 mm   | 215 x 42 mm   |
| Forgótányér beállítás bal/jobbról                | 50 °/50 °   | 50 °/50 °   |
| Fűrészlap dőlése bal/jobbról                     | 47 °/47 °   | 47 °/47 °   |
| Fűrészlap  | 216 mm  | 216 mm  |
| Névleges teljesítményfelvétel (S1 100% / S6 20%) | 1.500 W / 1.800 W   | 1.500 W / 1.800 W   |
| Üresjárat fordulatszám                           | 2.200 - 6.300 /min  | 2.200 - 6.300 /min  |
| Vágássebesség                                    | 25 - 70 m/s   | 25 - 70 m/s   |
| Súly   | 16,1 kg   | 18,3 kg   |
| Kábelhossz                                       | 3 m   | 3 m   |

**Szállítási terjedelem**

| Rendelési szám                 | 611216 | 612216 |
|--------------------------------|--------|--------|
| Keményfém fűrészlap (40 fog)   | ■      | ■      |
| Keményfém fűrészlap (60 fog)   | ■      | ■      |
| 2 db beépített asztalszélesítő | ■      | ■      |
| Szögmérő                       | ■      | ■      |
| Anyagleszorító                 | ■      | ■      |
| Szerszám a fűrészlapcseréhez   | ■      | ■      |
| Kábelfelcsévézés               | ■      | ■      |

**A termék előnyei**

- A húzófunkcióval ellátott panelfűrész és a pontos lécfűrész egyedülálló, szabadalmaztatott kombinációja szimmetrikusan átállítható ütközőrendszerrel
- Időtakarékos és pontos gérvágások számítás és mérés nélkül a szögmérőről az ütközőrendszerre való egysejtes szögátvitelnek köszönhetően
- A »multi cut« fűrészlappal (lapos-/trapéz fog) a nagy számú vágások és a hosszú élettartam érdekében pl. laminált lapokhoz és alumínium profilokhoz
- Kompakt húzófunkció a széles munkadarabokhoz 305 mm-ig: nincs szükség szabad helyre a fűrész mögött
- Maximális rugalmasság fűrészelés közben a mindkét oldalon elforgatható asztalnak és a mindkét oldalra dönthető fűrészfejnek köszönhetően
- Kettős vonallézer a vágásvonal pontos kijelöléséhez a fűrészlaptól balra és jobbra
- Fordulatszám-szabályozás a bővített alkalmazás érdekében, pl. alumínium profilok és műanyagok fűrészeléséhez
- Kompakt könnyű súly ergonomikus hordfogantyúkkal, ideális a mobil alkalmazáshoz
- Hatékony forgácselvezés a beépített forgácsfelfogó tölcserrel
- A szokásos szögek gyors és precíz beállítása a reteszelési pontokkal
- Világos LED-munkalámpa a vágáshely megvilágításához (hálózati üzemelésű, nincs szükség akkura)
- Magas, oldalirányban eltolható ütközők a biztonságos fűrészeléshez
- Mélységütköző a hornyok egyszerű elkészítéséhez

**Rendszertartozékok**

Tartozék ➔ 378, 441 | Elszívó rendszerek ➔ 453



| Műszaki adatok                         | Fejlesztő- és gérvágó fűrészt KGS 254 Plus | Fejlesztő- és gérvágó fűrészt KGS 254 I Plus | Fejlesztő- és gérvágó fűrészt KGS 315 Plus |
|--|--|--|--|
| Méret                                  | 930 x 690 x 590 mm                         | 930 x 690 x 590 mm                           | 950 x 765 x 660 mm                         |
| Vágási kapacitás 90°/90°               | 305 x 90 mm                                | 305 x 90 mm                                  | 320 x 120 mm                               |
| Vágási kapacitás 45°/45°               | 214 x 54 mm                                | 214 x 54 mm                                  | 223 x 76 mm                                |
| Forgótányér beállítás bal/jobbról      | 47 °/60 °                                  | 47 °/60 °                                    | 47 °/60 °                                  |
| Fűrészlap dőlése bal/jobbról           | 46 °/46 °                                  | 46 °/22,5 °                                  | 46 °/46 °                                  |
| Fűrészlap                              | Ø 254 x 30 mm                              | Ø 254 x 30 mm                                | Ø 315 x 30 mm                              |
| Névleges teljesítményfelvétel (S6 20%) | 2.000 W                                    | 1.800 W                                      | 2.200 W                                    |
| Üresjárat fordulatszám                 | 3.900 - 5.150 /min                         | 4.650 /min                                   | 3.100 - 4.100 /min                         |
| Vágássebesség                          | 44 - 68 m/s                                | 62 m/s                                       | 51 - 68 m/s                                |
| Súly                                   | 24 kg                                      | 32,5 kg                                      | 26 kg                                      |
| Kábelhossz                             | 2 m  | 2,2 m  | 2,1 m                                      |

**Szállítási terjedelem**

| Rendelési szám                 | 0102540300 | 0102540200 | 0103150000 |
|--------------------------------|------------|------------|------------|
| Keményfém fűrészlap (60 fog)   | ■          | ■          |            |
| Keményfém fűrészlap (84 fog)   |            |            | ■          |
| 2 db beépített asztalszélesítő | ■          | ■          | ■          |
| Anyagleszorító                 | ■          | ■          | ■          |
| Átalakító idom: 35/58 mm       | ■          | ■          | ■          |

**A termék előnyei**

- Fordulatszám-szabályozás a bővített alkalmazás érdekében, pl. alumínium profilok és műanyagok fűrészeléséhez
- Halk indukciós motor motorfékkel és túlterhelés elleni védelemmel - nem igényel karbantartást és robusztus
- Kiemelkedő vágóteljesítmény a rendkívül nagy teljesítményű univerzális motornak és a nagy fűrészlapnak köszönhetően
- Fordulatszám-szabályozás a bővített alkalmazás érdekében, pl. alumínium profilok és műanyagok fűrészeléséhez
- Maximális rugalmasság fűrészelés közben a mindkét oldalon elforgatható asztalnak és a mindkét oldalra dönthető fűrészfejnek köszönhetően
- Húzófunkció a széles munkadarabokhoz
- Egyszerű szállítás az ergonomikus hordfogantyúknak és a fűrészfej rögzítésnek köszönhetően
- Optimális forgácselvezés a második elszívóponton keresztül közvetlenül a vágás helyén
- Metabo Quick a szerszám nélküli fűrészlapcseréhez
- Lágyindítás a motor és a hajtómű hosszú élettartamához
- A szokásos szögek gyors és precíz beállítása a reteszelési pontokkal
- Magas, oldalirányban eltolható ütközők a biztonságos fűrészeléshez
- Munkadarab leszorító a munkadarabok biztonságos rögzítéséhez, felülről és előlről
- Beépített kihúzható asztalszélesítők alumínium présöntvényből
- Mélységütköző a hornyok egyszerű elkészítéséhez

**Rendszertartozékok**

Tartozék ➔ 378, 441 | Elszívó rendszerek ➔ 453



| Műszaki adatok                            | Fejező- és asztali körfűrész KGT 305 M |
|---|--|
| Méret                                     | 658 x 600 x 460 mm                     |
| Asztalméret                               | 462 x 261 mm                           |
| Vágásmagasság - asztali üzem              | 0 - 50 mm                              |
| Vágásszélesség daraboláskor 90°/45°       | 150 mm/100 mm                          |
| Vágásmélység daraboláskor 90/45°          | 102 mm/70 mm                           |
| Vágási kapacitás 90°/90°                  | 150 x 102 mm                           |
| Vágási kapacitás 45°/45°                  | 115 x 45 mm                            |
| Forgótányér beállítás bal/jobb            | 52 °/52 °                              |
| Fűrészlap dőlése bal/jobb                 | 47 °/2 °                               |
| Névleges teljesítményfelvétel (S1/S6 20%) | 1.600 W / 2.000 W                      |
| Üresjárat fordulatszám                    | 3.700 /min                             |
| Max. vágássebesség                        | 60 m/s                                 |
| Fűrészlap                                 | Ø 305 x 30 mm                          |
| Súly                                      | 22 kg                                  |
| Kábelhossz                                | 2,8 m                                  |

**Szállítási terjedelem**

| Rendelési szám                 | 619004 |
|--------------------------------|--------|
| Keményfém fűrészlap (56 fog)   | ■      |
| 2 db beépített asztalszélesítő | ■      |
| Párhuzamvezető                 | ■      |
| Daraboló ütköző                | ■      |
| Anyagleszorító                 | ■      |
| Forgácsgyűjtő zsák             | ■      |
| Szerszám a fűrészlapcseréhez   | ■      |
| Tolófa                         | ■      |

**A termék előnyei**

- Fejező- és gérvágó fűrész kiegészítve asztali körfűrész funkcióval a hosszvágásokhoz
- Gyors átalakítás fejező üzemmódról asztali üzemmódra
- Kompakt könnyű súly, ideális mobil alkalmazásra
- Egyszerű szállítás a fűrészfejrögzítésnek köszönhetően
- Robusztus kivitel alumínium présöntvényből a legkeményebb igényekhez
- A szokásos szögek gyors és precíz beállítása a reteszelési pontokkal
- Lézer a vágásvonal pontos kijelzéséhez (hálózati üzemelésű, nincs szükség akkura)
- Fokozatmentesen kihúzható és levehető asztalszélesítők, a hosszú panelek, lécek, stb. alátámasztásához
- Világos LED-munkalámpa a vágáshely megvilágításához (hálózati üzemelésű, nincs szükség akkura)
- Magas, oldalirányban eltolható ütközők a biztonságos fűrészeléshez
- Munkadarab leszorító a munkadarabok biztonságos rögzítéséhez, felülről és előlről
- Újra elindulás elleni védelem: megakadályozza a véletlen beindulást áramkimaradás után
- Balra dönthető fűrészfej kiegészítő szög tartománnyal a hátsó vágásokhoz
- Egyszerű fűrészlapcsere az orsóreteszelésnek köszönhetően; nincs szükség a billenő védőbura leszerelésére

**Rendszertartozékok**

Tartozék → 378, 441

Elszívó rendszerek → 453

## Alsó elrendezésű vonókörfűrészek: ne tolja, húzza.

Aki már fűrészelt hosszú, terjedelmes vagy kemény munkadarabot, tudja értékelni az alsó elrendezésű vonófűrészeket. A „ne tolja, húzza” elve alapján ezek a fűrészek megkönnyítik az Ön munkáját és különösen tiszta vágásokra képesek. Mivel a húzóelv esetén a fűrészlap a precíziós vezetővel az ütközőn rögzített munkadarab irányába mozog, így a vágás jobban ellenőrizhető és kevesebb kiszakadással jár. Ezzel egyidőben ez az eljárás kíméli a fűrészlapokat, amellyel jelentősen megnő azok élettartama. A nyolcszoros golyóscsapágyazású alsó elrendezésű könnyen járó csuszakával tiszta és különösen precíz fejező és sarkaló vágások érhetőek el.

**Precíz munkaasztal**  
Alumínium profil asztallap



**Abszolút flexibilis**  
Erős univerzális motor és Metabo VC-elektro-nikával történő fordulatszám-szabályozás.

**Stabil és biztosan áll**  
Oldalrészek masszív acéllemezéből

**Praktikus tartozékok**  
Például asztalhosszabbító vagy tolószán – egyszerűen felszerelhető



**Kiváló minőségű univerzális ütköző**  
-90° és +90° közötti szögbeállításokhoz

**Vonóhossz: 333 mm**  
Minden ismert laminát-padlót és panelt 45°-ig teljesen át lehet vágni.

**Mindig biztosan áll**  
Beépített, összecusukható tartóállvány szintkülönbség-kiegyenlítővel a biztonságos felállításához. A gép behajtott állapotban is üzemeltethető.

UK 333



**Gyors átalakítás**  
Az UK 333 asztali körfűrészé alakítható. Az univerzális ütköző a hosszabb munkadarabok felszabásánál párhuzamütközőként funkcionál.



**Mindig mobil**  
Az állványt könnyen be lehet hajtani. Az UK 333 így könnyen szállítható és minden autóba befér.



**Sokoldalú a vágásban**  
Az univerzális ütköző a gérvágásokhoz 180°-kal elforgatható. A fűrészlap -1,5 és 46,5° között dönthető; ideális a fedett vágásokhoz.



**Műszaki adatok**

**Alsó elrendezésű vonókörfűrész UK 290**

|   |                    |
|---|--------------------|
| Méreték                                     | 674 x 478 x 420 mm |
| Munkamagasság                               | 878 mm/420 mm      |
| Asztalméret                                 | 674 x 478 mm       |
| Vágásmagasság                               | 0 - 60 mm          |
| Max vágásmagasság 90/45°                    | 60 mm/42 mm        |
| Max. anyagszélesség a 90/45°-os szögűtközőn | 290 mm/202 mm      |
| Max. vágásszélesség a párhuzaműtközőn       | 150 mm             |
| Üresjárat fordulatszám                      | 4.500 /min         |
| Fűrészlap                                   | Ø 220 x 30 mm      |
| Döntéstartomány                             | -1,5 - 46,5 °      |
| Vágássebesség                               | 52 m/s             |
| Húzóhossz                                   | 290 mm             |
| Névleges teljesítményfelvétel               | 1.800 W            |
| Súly (tartóállvánnyal)                      | 25 kg              |
| Kábelhossz                                  | 2,25 m             |

**Alsó elrendezésű vonókörfűrész UK 290 készlet**

|   |                        |
|---|------------------------|
| Méreték                                     | 1.600 x 1.180 x 420 mm |
| Munkamagasság                               | 878 mm/420 mm          |
| Asztalméret                                 | 674 x 478 mm           |
| Vágásmagasság                               | 0 - 60 mm              |
| Max vágásmagasság 90/45°                    | 60 mm/42 mm            |
| Max. anyagszélesség a 90/45°-os szögűtközőn | 700 mm/750 mm          |
| Max. vágásszélesség a párhuzaműtközőn       | 615 mm                 |
| Üresjárat fordulatszám                      | 4.500 /min             |
| Fűrészlap                                   | Ø 220 x 30 mm          |
| Döntéstartomány                             | -1,5 - 46,5 °          |
| Vágássebesség                               | 52 m/s                 |
| Húzóhossz                                   | 290 mm                 |
| Névleges teljesítményfelvétel               | 1.800 W                |
| Súly (tartóállvánnyal)                      | 52 kg                  |
| Kábelhossz                                  | 2,25 m                 |

**Szállítási terjedelem**

| Rendelési szám                       | 0102900000 | 0192901000 |
|--------------------------------------|------------|------------|
| Keményfém fűrészlap (36 fog)         | ■          | ■          |
| Behajtható tartóállvány              | ■          | ■          |
| Univerzális ütköző                   | ■          | ■          |
| Ütközőprofil 700 mm                  | ■          | ■          |
| Tolófa                               | ■          | ■          |
| Forgácselszívó berendezés - UK/Flexo | ■          | ■          |
| Asztalszélesítő                      | ■          | ■          |
| Párhuzamvezető                       | ■          | ■          |
| Asztalhosszabbító                    | ■          | ■          |
| Tolószán                             | ■          | ■          |

**A termék előnyei**

- A rendszertartozékokkal minden szokásos alkalmazási területhez kiépíthető
- Komplet készlet rendszertartozékokkal az összes szokásos alkalmazási területhez
- Tolószán, asztalszélesítő és - hosszabbító nagy munkadarabok pontos fűrészeléséhez
- Mobil asztali körfűrész húzófunkcióval a pontos fejező- és hosszvágásokhoz
- Lágyindítás a motor és a hajtómű hosszú élettartamához
- Univerzális ütköző, az asztal minden oldalán alkalmazható a fejező- és hosszvágásokhoz
- Kompakt és egyszerűen szállítható a beépített, összecsukható tartóállványnak köszönhetően
- A gyorsan csatlakoztatható kiegészítők széles választéka áll rendelkezésre a még szélesebb körű felhasználáshoz
- Elektronikus túlterhelés elleni védelem a hosszú élettartam érdekében

**Rendszertartozékok**

Tartozék ➔ 378, 439 | Elszívó rendszerek ➔ 453



**Műszaki adatok**

**Alsó elrendezésű vonókörfűrész UK 333**

|   |                    |
|---|--------------------|
| Méreték                                     | 760 x 585 x 420 mm |
| Munkamagasság                               | 900 mm/420 mm      |
| Asztalméret                                 | 750 x 585 mm       |
| Vágásmagasság                               | 0 - 70 mm          |
| Max vágásmagasság 90/45°                    | 70 mm/49 mm        |
| Max. anyagszélesség a 90/45°-os szögűtközőn | 330 mm/230 mm      |
| Max. vágásszélesség a párhuzaműtközőn       | 210 mm             |
| Üresjárat fordulatszám                      | 1.800 - 4.500 /min |
| Fűrészlap                                   | Ø 220 x 30 mm      |
| Döntéstartomány                             | -1,5 - 46,5 °      |
| Vágássebesség                               | 52 m/s             |
| Húzóhossz                                   | 333 mm             |
| Névleges teljesítményfelvétel               | 2.200 W            |
| Súly (tartóállvánnyal)                      | 35,9 kg            |
| Kábelhossz                                  | 2,25 m             |

**Alsó elrendezésű vonókörfűrész UK 333 készlet**

|   |                        |
|---|------------------------|
| Méreték                                     | 1.600 x 1.287 x 420 mm |
| Munkamagasság                               | 900 mm/420 mm          |
| Asztalméret                                 | 750 x 585 mm           |
| Vágásmagasság                               | 0 - 70 mm              |
| Max vágásmagasság 90/45°                    | 70 mm/49 mm            |
| Max. anyagszélesség a 90/45°-os szögűtközőn | 700 mm/750 mm          |
| Max. vágásszélesség a párhuzaműtközőn       | 685 mm                 |
| Üresjárat fordulatszám                      | 1.800 - 4.500 /min     |
| Fűrészlap                                   | Ø 220 x 30 mm          |
| Döntéstartomány                             | -1,5 - 46,5 °          |
| Vágássebesség                               | 52 m/s                 |
| Húzóhossz                                   | 333 mm                 |
| Névleges teljesítményfelvétel               | 2.200 W                |
| Súly (tartóállvánnyal)                      | 63 kg                  |
| Kábelhossz                                  | 2,25 m                 |

**Szállítási terjedelem**

| Rendelési szám                       | 0103330000 | 0193330000 |
|--------------------------------------|------------|------------|
| Keményfém fűrészlap (36 fog)         | ■          | ■          |
| Behajtható tartóállvány              | ■          | ■          |
| Univerzális ütköző                   | ■          | ■          |
| Ütközőprofil 700 mm                  | ■          | ■          |
| Tolófa                               | ■          | ■          |
| Forgácselszívó berendezés - UK/Flexo | ■          | ■          |
| Asztalszélesítő                      | ■          | ■          |
| Párhuzamvezető                       | ■          | ■          |
| Asztalhosszabbító                    | ■          | ■          |
| Tolószán                             | ■          | ■          |

**A termék előnyei**

- A rendszertartozékokkal minden szokásos alkalmazási területhez kiépíthető
- Komplet készlet rendszertartozékokkal az összes szokásos alkalmazási területhez
- Tolószán, asztalszélesítő és - hosszabbító nagy munkadarabok pontos fűrészeléséhez
- Mobil asztali körfűrész húzófunkcióval a pontos fejező- és hosszvágásokhoz
- Vario-Constamatic (VC) teljes hullámú elektronika az anyaghoz illő fordulatszámmal való munkavégzéshez, amely terhelés mellett is megközelítőleg konstans marad
- Elektronikus túlterhelés elleni védelem a hosszú élettartam érdekében
- Lágyindítás a motor és a hajtómű hosszú élettartamához
- Univerzális ütköző, az asztal minden oldalán alkalmazható a fejező- és hosszvágásokhoz
- Kompakt és egyszerűen szállítható a beépített, összecsukható tartóállványnak köszönhetően
- Nyolcszoros csapágyazású, alsó elrendezésű könnyen járó szán alumínium profilból a legnagyobb pontosság érdekében.

**Rendszertartozékok**

Tartozék ➔ 378, 439 | Elszívó rendszerek ➔ 453

01  
02  
03  
04  
05  
06  
07  
08  
09  
10  
11  
12  
13  
14  
15



# Könnyű, kompakt asztali körfűrészek: az új mérce a mobilitás területén.

Az asztali körfűrészek a beépített tartóállvánnyal redkívvül könnyűek és másodpercek alatt fel- és leszerelhetők. A szabadalmaztatott mobilitás-konceptción központi része a házba teljesen beépített tartóállvány, beleértve a futóművet is. Ennek a kivitelezésnek köszönhetően a TS-modellek nagyon kompaktnak, egyszerűen szállíthatóak és helykímélően tárolhatóak. A robusztus keménygumi kerekekkel kényelmesen elhúzóhatók az alkalmazás helyére. Akár a műhelyben, akár az építkezésen: a TS-modellek új mércét állítanak fel a mobilitás területén az asztali körfűrészeknél. Most akkus változatban is a 36 V-nál vagy 2x 18 V-nál.

Szerszám nélkül lesüllyeszthető hasítóék a rejtett vágásokhoz és a szállításhoz



**Üzembiztonság**  
az asztalhosszabbító, biztonsági kapcsoló, gyors motorfék és újra elindulás elleni védelem révén



Asztalszélesítő/ párhuzamütköző kettős rögzítésű vezetővel és finom beállítással a precíz munkavégzéshez



Hosszú élettartamra kialakítva motor és hajtómű az elektronikus túlterhelés elleni védelemnek és a lágyindításnak köszönhetően

Beépített tartóállvány stabil alumínium présöntvényből; másodpercek alatt kihajtható biztonságos álló helyzetbe

TS 254

**Szállításoptimalizált:**  
Minden olyan felszerelhető elem, mint a szögütköző, a párhuzamütköző és a második fűrészlap a házon biztonságosan tárolható.



**Húzófunkció a nagyobb mobilitás érdekében**  
és a szállítás után másodpercekben belül használható



**Nagy munkadarabok - probléma nélkül**  
A nagyméretű 87 mm-es vágásmagasság és 630 mm-es vágásszélesség a párhuzamütközővel (TS 36 LTX BL 254, TS 36-18 LTX BL 254 und TS 254)



**Könnyű és kompakt**  
A könnyű súlyának és kompakt kivitelezésnek köszönhetően a TS 216 akár egy kézzel is szállítható

# 2x 18 V 36 V



### Műszaki adatok

|                                       | Akkus asztali körfűrész TS 36-18 LTX BL 254 | Akkus asztali körfűrész TS 36 LTX BL 254 |
|---------------------------------------|---|--|
| Akkuegység típusa                     | Li-Ion / LiHD                               | Li-Ion / LiHD                            |
| Akkuegység feszültsége                | 18 V  | 36 V                                     |
| Max. felfekvési felület               | 970 x 995 mm                                | 970 x 995 mm                             |
| Vágásmagasság                         | 0 - 87 mm                                   | 0 - 87 mm                                |
| Max vágásmagasság 90/45°              | 87 mm/50 mm                                 | 87 mm/50 mm                              |
| Max. vágásszélesség a párhuzamütközőn | 630 mm                                      | 630 mm                                   |
| Max. anyagszélesség a szögütközőn     | 200 mm                                      | 200 mm                                   |
| Üresjárat fordulatszám                | 5.000 /min                                  | 5.000 /min                               |
| Max. vágássebesség                    | 66 m/s                                      | 66 m/s                                   |
| Fűrészlap                             | Ø 254 x 30 mm                               | Ø 254 x 30 mm                            |
| Fűrészlap döntési tartománya          | -1,5 - 46,5 °                               | -1,5 - 46,5 °                            |
| Súly (akkuegységgel)                  | 34,6 kg                                     | 34,5 kg                                  |

### Szállítási terjedelem

| Rendelési szám                       | 613025 | 613024 |
|--------------------------------------|--------|--------|
| Keményfém fűrészlap (40 fog)         | ■      | ■      |
| Tartóállvány                         | ■      | ■      |
| Gumikerekek                          | ■      | ■      |
| Párhuzamvezető                       | ■      | ■      |
| Szögütköző                           | ■      | ■      |
| Asztalhosszabbító                    | ■      | ■      |
| Asztalszélesítő                      | ■      | ■      |
| Porciklon                            | ■      | ■      |
| Szövet porzsák                       | ■      | ■      |
| 2 db LiHD akkuegység (36 V / 6,2 Ah) | ■      | ■      |
| 4 db LiHD akkuegység (18 V/8,0 Ah)   | ■      | ■      |
| Gyorstöltő - ASC Ultra »AIR COOLED«  | 2      | 1      |
| Rögzítő heveder a MetaLoc-hoz        | ■      | ■      |
| MetaLoc hordtáska                    | ■      | ■      |

Különböző felszereltségű változatokat a Metabo árlistában és az interneten találhat

### A termék előnye

- 100%-os kompatibilitás a 18 Voltos osztállyal: erős 36 Voltos üzemelés két Metabo 18 Voltos akkuegységgel
- Rendkívül könnyű akkus asztali körfűrész húzható mobil funkcióval a maximális mobilitás érdekében
- Nagy teljesítményű Metabo szénkefe nélküli (BL) motor az olyan erős fűrészeléshez, mint egy hálózati üzemelésű géppel
- Beépített elszívás porciklonnal a pormentes munkavégzéshez porszívó nélkül
- Gyors csere a talajhoz közeli és álló helyzetben való fűrészelés közti csere érdekében a beépített, behajtható tartóállványnak köszönhetően
- Finoman beállítható párhuzamütköző, kettős rögzítésű gyorszorítóval
- A hasítóék szerszám nélkül lesüllyeszthető a rejtett vágásokhoz és a szállításhoz
- A MetaLoc hordtáska és a tartozékok kompaktan a házon rögzíthetőek a szállítás és a tárolás érdekében

### Rendszertartozékok

Tartozék → 378

Akkuegységek → 72

Elszívó rendszerek → 453



| Műszaki adatok                        | Asztali körfűrész TS 216 Floor | Asztali körfűrész TS 216 | Asztali körfűrész TS 254    |
|---------------------------------------|--------------------------------|--------------------------|-----------------------------|
| Méret                                 | 670 x 650 x 355 mm             | 670 x 730 x 355 mm       | 740 x 750 x 355 mm          |
| Max. felfekvési felület               | 780 x 930 mm                   | 780 x 930 mm             | 970 x 995 mm                |
| Vágásmagasság                         | 0 - 63 mm                      | 0 - 63 mm                | 0 - 87 mm                   |
| Max vágásmagasság 90/45°              | 63 mm/43 mm                    | 63 mm/43 mm              | 87 mm/50 mm                 |
| Max. vágásszélesség a párhuzamútközön | 425 mm                         | 425 mm                   | 630 mm                      |
| Max. anyagszélesség a szögütközön     | 165 mm                         | 165 mm                   | 200 mm                      |
| Üresjárat fordulatszám                | 5.000 /min                     | 5.000 /min               | 4.200 /min                  |
| Vágássebesség                         | 57 m/s                         | 57 m/s                   | 56 m/s                      |
| Fűrészlap                             | Ø 216 x 30 mm                  | Ø 216 x 30 mm            | Ø 254 x 30 mm               |
| Fűrészlap döntési tartománya          | -1,5 - 46,5 °                  | -1,5 - 46,5 °            | -1,5 - 46,5 °               |
| Névleges teljesítményfelvétel         | 1.500 W (S1)                   | 1.500 W (S1)             | 1.700 W/2.000 W (S1/S6 20%) |
| Súly                                  | 23,2 kg                        | 28,5 kg                  | 33,4 kg                     |
| Kábelhossz                            | 3 m                            | 3 m                      | 3,1 m                       |

**Szállítási terjedelem**

| Rendelési szám               | 600676 | 600667 | 600668 |
|------------------------------|--------|--------|--------|
| Keményfém fűrészlap (30 fog) | ■      | ■      |        |
| Keményfém fűrészlap (40 fog) |        |        | ■      |
| Tartóállvány                 |        | ■      | ■      |
| Keménygumi kerekek           |        | ■      | ■      |
| Párhuzamvezető               | ■      | ■      | ■      |
| Szögütköző                   | ■      | ■      | ■      |
| Asztalhosszabbító            | ■      | ■      | ■      |
| Asztalszélesítés (bal)       | ■      | ■      | ■      |
| Asztalszélesítés (jobb)      | ■      | ■      | ■      |
| Fűrészlaptároló              |        |        | ■      |
| Forgácselzívó egység         | ■      | ■      |        |
| Tolófa                       | ■      | ■      | ■      |

**A termék előnyei**

- Könnyű asztali körfűrész, az egykezes szállításhoz is
- Könnyű akkus asztali körfűrész húzható mobil funkcióval
- Beépített tartóállvány stabil alumínium öntvényből (szabadalmaztatott): másodpercek alatt kihajtható, biztosan áll
- Behajtott tartóállvánnyal nagyon kompakt a kényelmes szállítás és a helykímélő tárolás érdekében
- Csavarodásbiztos csőkeretes konstrukció az építkezésen és szerelésnél való legkeményebb igények kielégítéséhez
- A kábel és valamennyi szerkezeti elem a szállításhoz a hátra helyezhető, rögzíthető
- Nagy áthúzóerejű motor elektronikus túlterhelés elleni védelem
- Motorfék a fűrészlap 3 másodpercen belüli gyors leállításához
- Pontos párhuzamútköző, kettős rögzítésű gyors szorítóval
- Pontos fűrészlapdőlés-beállítás a fogaskosorús vezetésnek köszönhetően
- A hasítóék szerszám nélkül lesüllyeztethető a rejtett vágásokhoz és a szállításhoz
- Pontos, kihúzható asztalszélesítő és -hosszabbító az extra nagy felfekvési felülethez
- Hatékony forgácselzívás a pormentes munkavégzéshez

**Rendszertartozékok**

Tartozék → 378

Elszívó rendszerek → 453

# Asztali körfűrészek: erősek és robusztusak.

Az univerzális asztali körfűrészek elengedhetetlenek a fűrészárúk, deszkák, lapok és fához hasonló anyagok erőteljes fűrészeléséhez a műhelyben és az építkezéseken. Asztali körfűrészainkkal stabil és megbízható gépeket kínálunk Önnek. Minden részlet a lehető legpontosabban átgondolt, a fűrészlap fokozatmentes magasságállításától mágneses vezetőkön át a precíz vágáseredményekhez.

**Szakszerűen előre felszerelt**  
Gyorsan bevezethető a fűrészárúk, deszkák és nagy lapok leszállásához



**Erős 2,0 kW-os motor**  
Megbízható, halk, szénkefementes, indukciós motor az univerzális használathoz

**Stabil tartóállvány**  
Keresztmázasok gondoskodnak a kiegészítő stabilitásról



**Széria tartozék - tolófa**  
Bármikor hozzáférhető a gépen – az Ön biztonsága érdekében

**Gépváz kézi fogantyúkkal**  
A gép egy személy által könnyen áthelyezhető a két kerék segítségével

**Magasságállítás max. 85 mm-ig**  
Könnyen kezelhető kézi hajtókar a fűrészlap fokozatmentes magasságállításához 0–85 mm között

TKHS 315 C



**Mindig mobil**  
Szabvány futómű két kézi fogantyúval a mobil használathoz.



**Nagy kapacitás**  
Az átgondolt konstrukció max. 85 mm-es, ill. a fűrészlap 45°-os dőlése mellett 60 mm-es vágásmagasságot tesz lehetővé.



**Sokoldalú fűrészelés**  
Az univerzális ütköző párhuzam- és szögütközőként (-60° és +60° között) is használható. A mágneses vezetőkön köszönhetően precíz vágások készíthetők.





| Műszaki adatok                        | Asztali körfűrész<br>TKHS 315 C - 2,0 WNB | Asztali körfűrész<br>TKHS 315 C - 2,8 DNB | Asztali körfűrész<br>TKHS 315 M - 3,1 WNB | Asztali körfűrész<br>TKHS 315 M - 4,2 DNB |
|---------------------------------------|---|---|---|---|
| Méret                                 | 1.650 x 650 x 1.000 mm                    | 1.650 x 650 x 1.000 mm                    | 1.700 x 700 x 1.000 mm                    | 1.700 x 700 x 1.000 mm                    |
| Max. felfekvési felület               | 800 x 550 mm                              | 800 x 550 mm                              | 800 x 600 mm                              | 800 x 600 mm                              |
| Munkamagasság                         | 850 mm                                    | 850 mm                                    | 850 mm                                    | 850 mm                                    |
| Vágásmagasság                         | 0 - 85 mm                                 | 0 - 85 mm                                 | 0 - 85 mm                                 | 0 - 85 mm                                 |
| Max vágásmagasság 90/45°              | 85 mm/60 mm                               | 85 mm/60 mm                               | 85 mm/53 mm                               | 85 mm/53 mm                               |
| Max. vágásszélesség a párhuzamútközön | 290 mm                                    | 290 mm                                    | 340 mm                                    | 340 mm                                    |
| Max. anyagszélesség a szögütközön     | 220 mm                                    | 220 mm                                    | 250 mm                                    | 250 mm                                    |
| Üresjárat fordulatszám                | 2.980 /min                                | 2.990 /min                                | 2.990 /min                                | 2.990 /min                                |
| Vágássebesség                         | 50 m/s                                    | 50 m/s                                    | 50 m/s                                    | 50 m/s                                    |
| Fűrészlap                             | Ø 315 x 30 mm                             | Ø 315 x 30 mm                             | Ø 315 x 30 mm                             | Ø 315 x 30 mm                             |
| Fűrészlap döntési tartománya          | 0 - 45 °                                  | 0 - 45 °                                  | 0 - 45 °                                  | 0 - 45 °                                  |
| Névleges teljesítményfelvétel         | 2.000 W                                   | 2.800 W                                   | 3.100 W                                   | 4.200 W                                   |
| Súly                                  | 62 kg                                     | 64 kg                                     | 75 kg                                     | 77 kg                                     |

**Szállítási terjedelelem**

| Rendelési szám                   | 0103152000 | 0103152100 | 0103153100 | 0103153300 |
|----------------------------------|------------|------------|------------|------------|
| Keményfém fűrészlap (24 fog)     | ■          | ■          | ■          | ■          |
| Futómű kézi fogantyúkkal         | ■          | ■          | ■          | ■          |
| Univerzális ütköző               | ■          | ■          | ■          | ■          |
| Párhuzamvezető                   |            |            | ■          | ■          |
| Szögütköző                       |            |            | ■          | ■          |
| Asztalhosszabbító (550 x 800 mm) | ■          | ■          |            |            |
| Asztalhosszabbító (600 x 800 mm) |            |            | ■          | ■          |
| Forgácselszívó egység            | ■          | ■          | ■          | ■          |
| Tolófa                           | ■          | ■          | ■          | ■          |

**A termék előnyei**

- Nagy forgatónyomatékkal rendelkező háromfázisú motor
- Nagy forgatónyomatékkal rendelkező háromfázisú motor

- Univerzális asztali körfűrész alapkiegészítővel
- Univerzális ütköző mágnesvezetéssel a pontos hossz- és gérvágásokhoz
- Precíz, nagy teljesítményű asztali körfűrész profi kivitelben - gyorsan kész minden alkalmazásra
- Szögütköző ütközővonalzóval, tolószáncént is használható
- Stabil párhuzamütköző gyorsrögzítővel

- Magasságban fokozatmentesen állítható fűrészlap
- Újra elindulás elleni védelem: megakadályozza a véletlen beindulást áramkimaradás után
- Ideális gerendák, deszkák, lapok és fához hasonló anyagok fűrészeléséhez műhelyben és építkezéseken
- Halk indukciós motor motorfékkel és túlterhelés elleni védelemmel - nem igényel karbantartást és robusztus
- A fűrészlapdőlés kényelmes beállítása előlről
- Robusztus, porszóró acéllemez konstrukció és horganyzott asztallap
- Lehajtható asztalhosszabbító

**Rendszertartozékok**

Tartozék → 378, 440

Elszívó rendszerek → 453

## Építőipari körfűrészek: a legkeményebb kihívásokhoz az építkezésen.

Ha az építkezésen fűrészelés közben semmit nem akar a véletlenre bízni, akkor Ön a Metabo építőipari körfűrészével a lehető legjobban felszerelt. A robusztus gépek univerzális tehetőségek az építkezésen végzendő igényes munkák esetén. Gyorsan és megbízhatóan vág le fűrészárut, táblákat, OSB-lapokat vagy gerendákat. A stabil kivitelezés a lehajtható fűrészasztallal és védőburával megfelel az EN 1870-1 európai biztonsági normának és az építkezés mindennapjaihoz tartozó legkeményebb kihívásoknak is.

**Hosszú fűrészasztal**

Lehajtható fűrészasztal horganyzott acéllemezről.

**Biztonsági kialakítás**

A védőbura, valamint az egész gép, megfelel az EN1870-1 sz. európai biztonsági norma követelményeinek



**Erős 5,5 kW-os háromfázisú motor, túlterhelés elleni védelemmel**  
gondoskodik az igényes munkavégzésnél a megfelelő teljesítménytartalékról

**Jól kezelhető**  
a szabadalmaztatott egykezes fűrészlapmagasságállításként köszönhetően

**Mindig biztosan áll**

A stabil porszóróval készült állvány, és az oldalsó kereszt támaszok gondoskodnak az optimális tartásról

**Biztonságos használat**  
a beépített vészkioldással ellátott kapcsolónak és a csatlakozóban lévő fázisváltónak köszönhetően

**BKH 450 Plus**



**Jól védett**

A védőbura önállóan felnyílik, de csak a munkadarab magasságában és önállóan újra le is záródik.



**Praktikus**

Emelőfülek az egyszerű szállításhoz az építkezésen



**Különösen stabil**

Oldalsó kereszt támaszok a nagyfokú torziós merevséghez

01  
02  
03  
04  
05  
06  
07  
08  
09  
10  
11  
12  
13  
14  
15





| Műszaki adatok                          | Építőipari körfűrész<br>BKS 400 Plus - 3,1 WNB | Építőipari körfűrész<br>BKS 400 Plus - 4,2 DNB | Építőipari körfűrész<br>BKS 450 Plus - 5,5 DNB | Építőipari körfűrész<br>BKH 450 Plus - 5,5 DNB |
|---|--|--|--|--|
| Méret                                   | 1.830 x 750 x 1.020 mm                         | 1.830 x 750 x 1.020 mm                         | 1.830 x 750 x 1.020 mm                         | 1.830 x 750 x 1.020 mm                         |
| Asztalméret                             | 1.030 x 660 mm                                 | 1.030 x 660 mm                                 | 1.030 x 660 mm                                 | 1.030 x 660 mm                                 |
| Max. vágásmagasság párhuzamútközével    | 300 mm   | 300 mm   | 300 mm   | 300 mm   |
| Max. vágásmagasság kiegészítő asztallal | 1.300 mm                                       | 1.300 mm                                       | 1.300 mm                                       | 1.300 mm                                       |
| Max. anyagszélesség szögűtközével       | 260 mm   | 260 mm   | 260 mm   | 260 mm   |
| Vágásmagasság                           | 127 mm   | 127 mm   | 141 mm   | 20 - 140 mm                                    |
| Fordulatszám névleges terhelésnél       | 2.800 /min                                     | 2.750 /min                                     | 2.735 /min                                     | 2.750 /min                                     |
| Vágássebesség                           | 58 m/s   | 58 m/s   | 66 m/s   | 68 m/s   |
| Fűrészlap                               | Ø 400 x 30 mm                                  | Ø 400 x 30 mm                                  | Ø 450 x 30 mm                                  | Ø 450 x 30 mm                                  |
| Névleges teljesítményfelvétel           | 3.100 W (S6 40%)                               | 4.200 W (S6 40%)                               | 5.500 W (S6 40%)                               | 5.500 W (S6 40%)                               |
| Leadott teljesítmény                    | 2.350 W (S6 40%)                               | 3.250 W (S6 40%)                               | 3.200 W (S1 100%)                              | 3.200 W (S1 100%)                              |
| Súly                                    | 88 kg  | 88 kg  | 90 kg  | 102 kg   |

## Szállítási terjedelem

| Rendelési szám               | 0104003000 | 0104004000 | 0104605000 | 0104705000 |
|------------------------------|------------|------------|------------|------------|
| Keményfém fűrészlap (28 fog) | ■          | ■          |            |            |
| Keményfém fűrészlap (32 fog) |            |            | ■          | ■          |
| Párhuzamvezető               | ■          | ■          | ■          | ■          |
| Szögűtköző ékvágó kalodával  | ■          | ■          | ■          | ■          |
| Asztalhosszabbító            | ■          | ■          | ■          | ■          |
| Emelő fülek                  | ■          | ■          | ■          | ■          |
| Fázisváltó                   |            | ■          | ■          | ■          |
| Tolófa                       | ■          | ■          | ■          | ■          |

## A termék előnyei

- Nagy forgatónyomatékkal rendelkező háromfázisú motor
- Szabadalmaztatott egykaros magasságállítás a vágásmagasság munkadarabhoz való gyors hozzáigazításához
- Tartós használatra alkalmas az S1 besorolású motornak köszönhetően
- Nagy forgatónyomatékkal rendelkező háromfázisú motor

- Robusztus gép nagy vágásmagassággal az építkezésem való univerzális alkalmazáshoz
- Könnyen járó biztonsági védőbura a biztonságos munkavégzéshez
- Nagyfokú felhasználóvédelem a fröccsenő víz elleni védelemmel ellátott kapcsolónak és motornak köszönhetően
- Rozsdásodás elleni védelem a horganyzott acéllemez fűrészasztalnak köszönhetően
- Robusztus párhuzamútköző gyors excenterszorítóval
- Tolófa a párhuzamútközön a nagyobb biztonság érdekében
- Fordítható szögűtköző ékvágó kalodával
- Nagyobb biztonság és hosszú élettartam a motorféknek és a túlterhelés elleni védelemnek köszönhetően
- Újra elindulás elleni védelem: megakadályozza a véletlen beindulást áramkimaradás után
- Asztalhosszabbító a hosszú munkadarabokhoz, lehajtható

## Rendszertartozékok

Tartozék → 378

Elszívó rendszerek → 453

## A körfűrészlapjainkat a 8. fejezetben találhatja a következő oldaltól: 378

## power cut



- Gyors, durva és közepesen finom vágáshoz gyors előtolásnál és alacsony teljesítményszükségletnél
- Jó vágáseredmények hosszirányú vágásoknál tömörfában

## precision cut



- Széleskörűen használható a famegmunkálás területén
- A nagyon jó, tiszta vágáseredményekért hosszanti és keresztirányú vágásoknál puha- és keményfában



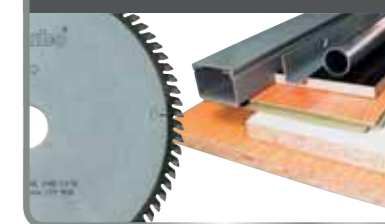

## multi cut



- Univerzálisan használható igényes anyagokhoz
- A minden igényt kielégítő vágásminőség érdekében, pl. laminált, műanyag, alumínium, vörösréz és sárgaréz profilok

## Felszerelés és speciális tartozékok

## Tartozék alsó elrendezésű vonókörfűrészhez / Flexo 500

|  | Rendelési szám |
|--|----------------|
|  <p><b>Szállító állvány</b></p> <ul style="list-style-type: none"> <li>■ Az egyszerű szállításhoz alkalmazható a következőkhöz: UK 290, UK 333, Flexo 500</li> </ul>  | 0910064363     |
|  <p><b>Tolózán UK / Flexo</b></p> <ul style="list-style-type: none"> <li>■ A nagy és széles munkadarabok biztonságosan átvezethetők a fűrészasztalra</li> <li>■ Tiszta és precíz vágáseredmények</li> <li>■ Könnyen fel- és leszerelhető</li> <li>■ Biztonságos munka</li> </ul> <p>alkalmazható a következőkhöz: UK 290, UK 333, Flexo 500<br/>Asztalméret: 310 x 200 mm<br/>Teljes hossz: 1.225 mm<br/>Terhelési súly: 7,7 kg</p> | 0910064347     |
|  <p><b>Asztalhosszabbító UK / Flexo</b></p> <ul style="list-style-type: none"> <li>■ Hosszú munkadarabok praktikus méretre vágására</li> <li>■ Biztonságos munka</li> </ul> <p>alkalmazható a következőkhöz: UK 290, UK 333, Flexo 500<br/>Hossz: 380 mm<br/>Szélesség: 476 mm</p>  | 0910064312     |
|  <p><b>Asztalszélesítő UK / Flexo</b></p> <ul style="list-style-type: none"> <li>■ Megnöveli a felfekvő felületet; ideális nagy lapokhoz</li> <li>■ Lehetővé tesz akár 610 mm-es, vágásokat párhuzamútközével</li> <li>■ Magasságban állítható</li> </ul> <p>alkalmazható a következőkhöz: UK 333, UK 290, Flexo 500<br/>Hossz: 674 mm<br/>Szélesség: 501 mm</p>  | 0910064401     |
|  <p><b>Párhuzamútköző UK / Flexo</b></p> <ul style="list-style-type: none"> <li>■ Hosszanti vágásokhoz, vagy nagy lapok méretre vágásához</li> <li>■ Hosszú előtétprofil a munkadarab biztos vezetéséhez</li> </ul> <p>alkalmazható a következőkhöz: UK 290, UK 333, Flexo 500</p>  | 0910063707     |
|  <p><b>UK / Flexo forgácselzívó berendezés</b></p> <ul style="list-style-type: none"> <li>■ Elszívás két helyen: a forgácsgyűjtőnél és a védőburkolat tetején</li> <li>■ Szabad rálátás a vágandó munkadarabra</li> <li>■ Tiszta munkakörnyezet</li> </ul> <p>Elszívócsonk-átmérő: 100 mm<br/>alkalmazható a következőkhöz: UK 290, UK 333, Flexo 500</p>   | 0910064371     |

Gépállványok



**Gépállvány - UMS**

- Az optimális munkamagassághoz és a biztos álláshoz
- Kompaktan összehajtható
- Magasságkiegyenlítés az állítható lábatnak köszönhetően
- Készre szerelt

A munkaasztal magassága: 83 cm

Súly: 12 kg

Maximum súlyterhelés: 250 kg

Felfekvő felület: 57 x 60 cm

alkalmazható a következőkhöz: KS 216 M Lasercut, KGS 216 M, KGS 254 M, KGS 305 M, KGS 216 Plus, KGS 254 Plus / KGS 254 I Plus, KGS 315 Plus, KS 254 Plus, KS 305 Plus, KS 305 M, KGT 300, KGT 305 M, BAS 260 Swift, BAS 261 Precision, DH 330, KGSV 72 Xact / KGSV 72 Xact SYM

Rendelési szám

631317000

Tolósán



**Tolósán - TKHS**

- Lehetővé teszi nagyobb méretű munkadarabok pontos vágását
- Pontos, 6-szorosan csapágyazott tolósán
- Kompletten, 90°-45°-ban elforgatható vezetővonalzóval
- Ütközőállító a pontos ismételt vágásokhoz

alkalmazható a következőkhöz: TKHS 315, TKHS 315 C, TKHS 315 M

Max. vágásszélesség 90°/45°: 640 mm/930 mm

Teljes hossz: 1.270 mm

Terhelés: 24 kg

Rendelési szám

0910058967

Munkadarab leszorító



**Munkadarab leszorító - KGS / KGT**

- Kis munkadarabok, műanyag vagy alumínium profilok biztos lefogásához

alkalmazható a következőkhöz: KGS 255, KGS 303, KGS 305, KGT 300, KGT 501, KS 210 C, KS 210 Lasercut, KGT 501 2003-as gyártási évtől

Rendelési szám

0910057553\*

## Fejező- és gérvágó fűrész állvány: optimális az építkezéseken és műhelyekben.

A könnyű és robusztus KSU 401 és KSU 251 állványokra az összes Metabo fejező- és gérvágó fűrész, valamint a neves gyártók valamennyi ismert modellje gyorsan és szerszám nélkül felszerelhető. Az építkezéseken és lépcsőkön használható futóművel, a nagy markolattal és a lábazat egykezes behajtásának lehetőségével a Metabo az állványokat a szállításra optimalizálták. Az állványok felszerelt fűrészszel is néhány mozdulattal összehajthatóak és kényelmesen elhúzhatóak a munkavégzés helyszínére. Ezek rendkívül robusztusak és stabilak, éppúgy alkalmasak az építkezéseken mint a műhelyekben való alkalmazásra.

**Robusztus és könnyű szerkezet**

250 kg max súlyterheléssel a középső részen

**Kihúzható munkadarab-**

**felhelyezés**

400 cm-ig görgőkkel és behajtható ütközővel a pontos sorozatvágásokhoz

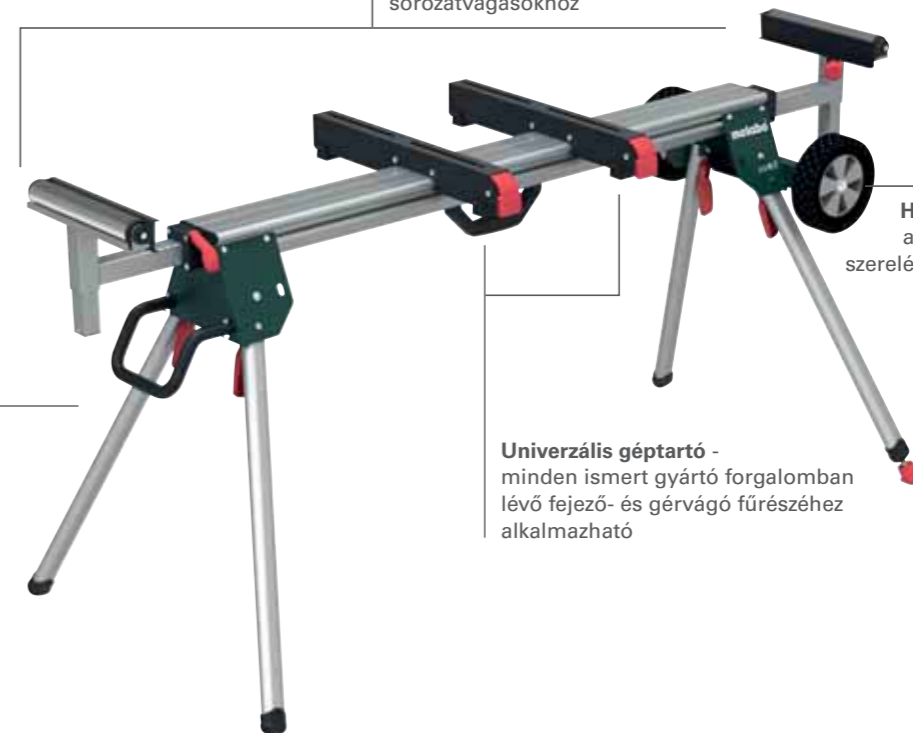

**Húzható mobil funkció** a mobil alkalmazáshoz szereléskor és építkezéskor felszerelt fűrészszel is

**Gyorsan üzemkész**

a berendezhető behajtható lábakkal és a beigazításnak köszönhetően a biztonságos állás érdekében

**Univerzális géptartó -**

minden ismert gyártó forgalomban lévő fejező- és gérvágó fűrészéhez alkalmazható

KSU 401



**KSU 251:** Kompakt szerkezet az egyseprű szállításhoz



**Húzható mobil funkció** a kényelmes szállításhoz a felszerelt fűrészszel együtt



**Összecsukható funkció működtető karral** a gyors, egykezes be- és kihajtás érdekében

| Speciális tartozékok fejező- és gérvágó fűrészekhez   |                |
|---|----------------|
|   | Rendelési szám |
|  <p><b>Tartóállvány fejező- és gérvágó fűrészhez - KSU 100</b></p> <ul style="list-style-type: none"> <li>■ Könnyű és robusztus tartóállvány fejező- és gérvágó fűrészek</li> <li>■ Könnyen alkalmazható a reteszeltető kihajtható lábakkal köszönhetően</li> <li>■ Kihúzható munkadarab-feltámasztás görgőkkel és kihajtható ütköző a pontos sorozatvágásokhoz (tartozékként kapható)</li> <li>■ Beépített géptartó (szerszám nélkül felszerelhető) minden ismert gyártó forgalomban lévő fejező- és gérvágó fűrészéhez is alkalmazható</li> </ul> <p>Teljes hossz : 100 cm<br/>Max. súlyterhelés a középrészen: 250 kg<br/>Súly: 16 kg</p>  | 629004000      |
|  <p><b>Fejező- és gérvágó fűrész tartóállvány - KSU 251</b></p> <ul style="list-style-type: none"> <li>■ Könnyű és robusztus tartóállvány fejező- és gérvágó fűrészekhez húzható mobil funkcióval a mobil alkalmazásokhoz felszerelt fűrészrel együtt is</li> <li>■ Gyorsan használható a reteszeltető behajtható lábakkal és a biztonságos állást szolgáló beigazítási lehetőségeknek köszönhetően</li> <li>■ Kihúzható munkadarab-feltámasztás görgőkkel és kihajtható ütköző a pontos sorozatvágásokhoz</li> <li>■ Beépített géptartó (szerszám nélkül felszerelhető) minden ismert gyártó forgalomban lévő fejező- és gérvágó fűrészéhez is alkalmazható</li> </ul> <p>Teljes hossz: 127 cm – 250 cm<br/>Munkadarab-felfogatás magassága: 92 cm - 99 cm<br/>Max. súlyterhelés a középrészen: 250 kg<br/>Súly: 23 kg</p> | 629005000      |
|  <p><b>Fejező- és gérvágó fűrész tartóállvány - KSU 401</b></p> <ul style="list-style-type: none"> <li>■ Könnyű és robusztus fejező- és gérvágó fűrész tartóállvány húzható mobil funkcióval a mobil alkalmazásokhoz a felszerelt fűrészrel együtt is</li> <li>■ Gyorsan használható a reteszeltető behajtható lábakkal és a biztonságos állást szolgáló beigazítási lehetőségeknek köszönhetően</li> <li>■ Kihúzható munkadarab-feltámasztás görgőkkel és kihajtható ütköző a pontos sorozatvágásokhoz</li> <li>■ Beépített géptartó (szerszám nélkül felszerelhető) minden ismert gyártó forgalomban lévő fejező- és gérvágó fűrészéhez is alkalmazható</li> </ul> <p>Teljes hossz: 168 cm – 400 cm<br/>Munkadarab-felfogatás magassága: 92 cm - 99 cm<br/>Max. súlyterhelés a középrészen: 250 kg<br/>Súly: 25 kg</p>   | 629006000      |
|  <p><b>Gépállvány - UMS</b></p> <ul style="list-style-type: none"> <li>■ Az optimális munkamagassághoz és a biztos álláshoz</li> <li>■ Kompaktan összehajtható</li> <li>■ Magasságkiegyművelés az állítható lábazatnak köszönhetően</li> <li>■ Készre szerelt</li> </ul> <p>A munkasztal magassága: 83 cm<br/>Súly: 12 kg<br/>Maximum súlyterhelés: 250 kg<br/>Felfekvő felület: 57 x 60 cm<br/>alkalmazható a következőkhöz: KS 216 M Lasercut, KGS 216 M, KGS 254 M, KGS 305 M, KGS 216 Plus, KGS 254 Plus / KGS 254 I Plus, KGS 315 Plus, KS 254 Plus, KS 305 Plus, KS 305 M, KGT 300, KGT 305 M, BAS 260 Swift, BAS 261 Precision, DH 330, KGSV 72 Xact / KGSV 72 Xact SYM</p>  | 631317000      |

|   | Rendelési szám |
|---|----------------|
|  <p><b>Gépállvány - KSU 100/251/401</b></p> <ul style="list-style-type: none"> <li>■ Valamennyi ismert gyártó fejező- és gérvágó fűrészének egyszerű és biztonságos felszereléséhez a KSU 100, KSU 251 és a KSU 401 gépállványokon</li> <li>■ Tartalom: 2 darab</li> </ul> | 629008000      |
| <p><b>Munkadarab-feltámasztás - KSU 100</b></p> <ul style="list-style-type: none"> <li>■ 1 db kihúzható munkadarab-feltámasztás görgőkkel és kihajtható ütköző a pontos sorozatvágásokhoz</li> <li>■ bal és jobb oldalon használható</li> </ul>   | 629009000      |

## Görgős állványok



|   | Rendelési szám |
|---|----------------|
|  <p><b>Görgős állvány - RS 420</b></p> <ul style="list-style-type: none"> <li>■ Hosszú munkadarabok megtámasztására fűrészelésnél, marásnál, gyalulásnál és fúrásnál</li> <li>■ Szilárdan álló, állítható magasságú és összecsukszható</li> </ul> <p>Jól futó és nagy teherbírású nemesacél görgők<br/>Szélesség: 400 mm<br/>Terhelési súly: 100 kg<br/>Magasság: 640 - 1.015 mm</p> | 0910053353     |

## Karbantartó és ápoló sprayk

|   | Rendelési szám |
|---|----------------|
|  <p><b>Karbantartó és ápoló sprayk</b></p> <ul style="list-style-type: none"> <li>■ Ideális famegmunkáló gépek ápolására és karbantartására</li> <li>■ Szilikontartalmú, ezáltal megakadályozza a fapor megtapadását pl. menetes rudakon vagy siklócsapágyakon</li> <li>■ Növeli a munkadarabok csúszóképességét a gépasztalon</li> <li>■ Nagy tisztító erő</li> </ul> <p>Tartalom: 400 ml</p> | 0911018691*    |

## Síkító anyagok

- A fa jó csúszásáért a simító asztalon és a vastagoló asztalon

|  | Rendelési szám |
|--|----------------|
|  <p><b>Waxilit - síkosító anyag</b><br/>Súly: 70 g</p>    | 0911001071     |
|  <p><b>Waxilit - síkosító anyag</b><br/>Súly: 1.000 g</p> | 4313062258     |

\* Önkiszolgáló csomagolás





| Műszaki adatok                      | Szalagfűrész<br>BAS 261 Precision |
|-------------------------------------|-----------------------------------|
| Méreték                             | 530 x 470 x 840 mm                |
| Felfekvő felület                    | 328 x 335 mm                      |
| Munkamagasság tartóállvány nélkül   | 375 mm                            |
| Fűrészasztal elfordítási tartománya | 0 - 45 °                          |
| Vágásmagasság                       | 103 mm                            |
| Áteresztő szélesség                 | 245 mm                            |
| Vágássebesség                       | 735 m/min                         |
| Fűrészszalaghossz                   | 1.712 mm                          |
| Névleges teljesítményfelvétel       | 400 W                             |
| Leadott teljesítmény                | 270 W                             |
| Súly                                | 32,5 kg                           |

#### Szállítási terjedelem

| Rendelési szám                                     | 619008 |
|--|--------|
| Univerzális szalagfűrészlap - A6                   | ■      |
| Párhuzamvezető                                     | ■      |
| Szögütköző   | ■      |
| Elszívóadapter<br>(44, 58, 100 mm-es átmérő: -höz) | ■      |
| Tolófa   | ■      |

#### A termék előnyei

- Nagyfokú pontosság és stabilitás a legnagyobb mértékű vágásmínőséghez
- Nyugodt szalagműködés a kiegyensúlyozott gumibevonatos lendkerekeknek köszönhetően
- Beállítható alsó-felső HSS precíziós háromgörgős fűrészlapvezetés a pontos vágáseredmény érdekében
- Pontos párhuzamütköző, kettős rögzítésű gyors szorítóval
- Halk indukciós motor, nem igényel karbantartást és robusztus
- Újra elindulás elleni védelem: megakadályozza a véletlen beindulást áramkimaradás után
- Dönthető szürkeöntvény fűrészasztal a ferde vágásokhoz
- Szerszámmentes ajtónyitás az egyszerű fűrészlapcseréhez
- A fűrészlapvédő szerszám nélküli magasságállítása
- LED munkalámpa a vágáshely megvilágításához
- Külső elszívási lehetőség a pormentes munkavégzéshez
- Ívek vágása a körvágó egységgel (rendelhető tartozék)

#### Rendszertartozékok

Tartozék → 447

Elszívó rendszerek → 453



| Műszaki adatok                      | Szalagfűrész<br>BAS 318 Precision WNB | Szalagfűrész<br>BAS 318 Precision DNB |
|-------------------------------------|---------------------------------------|---------------------------------------|
| Méreték                             | 665 x 980 x 1.600 mm                  | 665 x 980 x 1.600 mm                  |
| Felfekvő felület                    | 560 x 400 mm                          | 560 x 400 mm                          |
| Munkamagasság tartóállvánnyal       | 1.000 mm                              | 1.000 mm                              |
| Fűrészasztal elfordítási tartománya | 0 - 45 °                              | 0 - 45 °                              |
| Vágásmagasság                       | 170 mm                                | 170 mm                                |
| Áteresztő szélesség                 | 307 mm                                | 307 mm                                |
| Vágássebesség                       | 410 / 880 m/min                       | 410 / 880 m/min                       |
| Fűrészszalaghossz                   | 2.240 mm                              | 2.240 mm                              |
| Névleges teljesítményfelvétel       | 900 W                                 | 900 W                                 |
| Leadott teljesítmény                | 660 W                                 | 660 W                                 |
| Súly                                | 79 kg                                 | 79 kg                                 |

#### Szállítási terjedelem

| Rendelési szám                                     | 619009 | 619010 |
|--|--------|--------|
| Univerzális szalagfűrészlap - A6                   | ■      | ■      |
| Tartóállvány                                       | ■      | ■      |
| Párhuzamvezető                                     | ■      | ■      |
| Szögütköző   | ■      | ■      |
| Elszívóadapter<br>(44, 58, 100 mm-es átmérő: -höz) | ■      | ■      |
| Porgyűjtő tartály                                  | ■      | ■      |
| Tolófa   | ■      | ■      |

#### A termék előnyei

- Nagyfokú pontosság és stabilitás a legnagyobb mértékű vágásmínőséghez
- Nyugodt szalagműködés a kiegyensúlyozott gumibevonatos lendkerekeknek köszönhetően
- Beállítható alsó-felső HSS precíziós háromgörgős fűrészlapvezetés a pontos vágáseredmény érdekében
- Két vágássebesség különféle alkalmazásokhoz és anyagokhoz
- Pontos párhuzamütköző, kettős rögzítésű gyors szorítóval
- Halk indukciós motor, nem igényel karbantartást és robusztus
- Újra elindulás elleni védelem: megakadályozza a véletlen beindulást áramkimaradás után
- A szürkeöntvény fűrészasztal kényelmes dőlésállítással a pontos ferde vágásokhoz a fogaskoszorús vezetésnek köszönhetően
- Gyorsfeszítő kar és szerszámmentes ajtónyitás az egyszerű fűrészlapcseréhez
- Skálával ellátott szalagfeszesség-jelző a szalagfeszesség ellenőrzéséhez
- A fűrészlapvédő szerszám nélküli magasságállítása
- LED munkalámpa a vágáshely megvilágításához
- Külső elszívási lehetőség a pormentes munkavégzéshez
- Fiók a felfogott forgács egyszerű eltávolításához
- Kihúzható asztalbővítés a nagy munkadarabok biztonságos megmunkálásához
- Ívek vágása a körvágó egységgel (rendelhető tartozék)
- Felületek és fűrészelt íves vágások utólagos csiszolásához szalagcsiszoló berendezéssel (tartozék)
- Kerekekkel ellátott tartóállvány a kényelmes helyzetváltoztatás érdekében

#### Rendszertartozékok

Tartozék → 447

Elszívó rendszerek → 453



| Műszaki adatok                      | Szalagfűrész<br>BAS 505 Precision WNB | Szalagfűrész<br>BAS 505 Precision DNB |
|-------------------------------------|---------------------------------------|---------------------------------------|
| Méretek                             | 834 x 639 x 1.860 mm                  | 834 x 639 x 1.860 mm                  |
| Felfekvő felület                    | 536 x 640 mm                          | 536 x 640 mm                          |
| Munkamagasság tartóállvány nélkül   | 925 mm                                | 925 mm                                |
| Fűrészasztal elfordítási tartománya | 0 - 20 °                              | 0 - 20 °                              |
| Vágásmagasság                       | 280 mm                                | 280 mm                                |
| Áteresztő szélesség                 | 440 mm                                | 440 mm                                |
| Vágássebesség                       | 430 / 1.020 m/min                     | 430 / 1.020 m/min                     |
| Fűrészszalaghossz                   | 3.380 mm                              | 3.380 mm                              |
| Névleges teljesítményfelvétel       | 1.500 W                               | 1.900 W                               |
| Leadott teljesítmény                | 1.100 W                               | 1.500 W                               |
| Súly                                | 133 kg                                | 133 kg                                |

**Szállítási terjedelem**

| Rendelési szám                       | 605052 | 605053 |
|--------------------------------------|--------|--------|
| Univerzális szalagfűrészlap - A6     | ■      | ■      |
| Párhuzamvezető                       | ■      | ■      |
| Elszívó csatlakozás (átmérő: 100 mm) | ■      | ■      |

**A termék előnyei**

- Nagyfokú pontosság és stabilitás a legnagyobb mértékű vágásminőséghez
- Két vágássebesség különféle alkalmazásokhoz és anyagokhoz
- Szerszámmentesen beállítható alsó-felső HSS precíziós háromgörgős fűrészlapvezetés a legjobb vágáseredmény érdekében
- Halk indukciós motor, nem igényel karbantartást és robusztus
- Újra elindulás elleni védelem: megakadályozza a véletlen beindulást áramkimaradás után
- A szürkeöntvény fűrészasztal kényelmes dőlésállítással a pontos ferde vágásokhoz a fogaskoszorús vezetésnek köszönhetően
- Szerszámmentes ajtónyitás az egyszerű fűrészlapcseréhez
- Nézőke a szalagfeszesség-jelzőhöz a szalagfeszesség gyors külső ellenőrzéséhez
- A fűrészlapvédő szerszám nélküli magasságállítás
- A szerkezeti elemek a fűrészházon elhelyezhetők
- Külső elszívási lehetőség a pormentes munkavégzéshez
- Ívek vágása a körvágó egységgel (rendelhető tartozék)

**Rendszertartozékok**

Tartozék → 447

Elszívó rendszerek → 453

# Szalagfűrészlapok

## Szalagfűrészlapok fához és műanyagokhoz

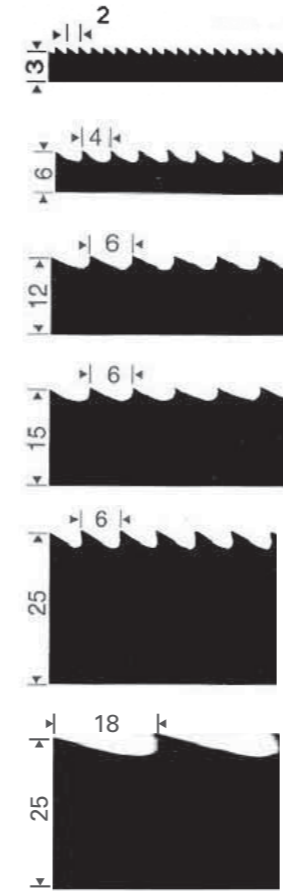

**A2** Ferde fogazás kis rádiuszokhoz  
Fa, műanyag, finomvágó berendezés szükséges

**A4** Ferde fogazás ívek vágásához  
Fa, műanyag

**A6** Kampófogazás univerzális vágásokhoz  
Fa, műanyag

**A6** Kampófogazás egyenes vágásokhoz  
Fa, műanyag

**A6** Kampófogazás egyenes vágásokhoz  
Fa, műanyag

**A18** Kampófogazás egyenes vágásokhoz  
Tűzifa

## Szalagfűrészlapok fémhez és habanyagokhoz

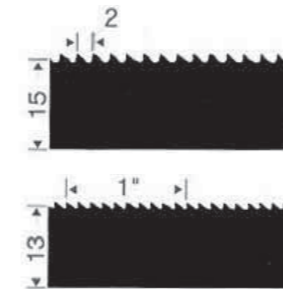

**A2** Terpeszfogazás univerzális vágásokhoz  
Alumínium, vörösréz, sárgaréz, habanyagok

**14TPI** **14/18 TPI** **18TPI** Terpeszfogazás univerzális vágásokhoz  
Alumínium, vörösréz, sárgaréz, acél

### A szalagfűrészlapok megnevezése

Példa:

**Foghegy. ind. edz. 2240 x 6 x 0,5/A – 4 (14 TPI)**

**Foghegy. ind. edz.** = Foghegy indukciván edzett  
Szénacél indukciván edzett foghegyekkel; a hosszú élettartamnak köszönhetően nagyon gazdaságos

- 2240** = szalaghossz mm
- 6** = szalagszélesség mm
- 0,5** = szalagvastagság mm
- A – 4** = a foghegyek távolsága mm
- 14 TPI = A2** = fogak száma egységenként coll
- 1,3 TPI = A18** = fogak száma egységenként coll

## Szalagfűrészlapok fához és műanyaghoz



- Szénacél indukcián edzett foghegygel
- A hosszú élettartamnak köszönhetően nagyon gazdaságos

| Méret mm            | Fogosztás          | Anyagalkalmasság   | alkalmazható a következőkhöz | Rendelési szám |
|---------------------|--------------------|--|------------------------------|----------------|
| 1.505 x 6 x 0,36    | A4 ferde fogazás   | Fa, műanyagok, alumínium, speciálisan íves vágásokhoz  | BS 230 2001-ig               | 0909040817*    |
| 1.505 x 12 x 0,36   | A6 kampós fogazás  | Fa, műanyagok, alumínium   | BS 230 2001-ig               | 0909040825*    |
| 1.712 x 6 x 0,36    | A4 ferde fogazás   | Fa, műanyagok, alumínium, speciálisan íves vágásokhoz  | BAS 260 Swift                | 0909057175*    |
| 1.712 x 12 x 0,36   | A6 kampós fogazás  | Fa, műanyagok, alumínium   | BAS 260 Swift                | 0909057183*    |
| 1.810 x 6 x 0,35    | A4 ferde fogazás   | ívvágásokhoz (ívelés), fa, fához hasonló nyersanyagok, műanyagok                                   | BS 5370, BS 5378             | 627641000*     |
| 1.810 x 10 x 0,35   | A6 kampós fogazás  | ívvágásokhoz nagyobb sugárral, fa, fához hasonló nyersanyagok, műanyagok                           | BS 5370, BS 5378             | 627642000*     |
| 1.810 x 13 x 0,35   | A6 kampós fogazás  | hosszú, egyenes vásokhoz, fa, fához hasonló nyersanyagok, műanyagok                                | BS 5370, BS 5378             | 627643000*     |
| 2.225 x 3 x 0,65    | A2 ferde fogazás   | Fa, műanyagok, speciálisan íves vágásokhoz, körvágásokhoz a finomvágó berendezéssel                | BAS 380                      | 0909060257*    |
| 2.225 x 6 x 0,36    | A4 ferde fogazás   | Fa, műanyagok, speciálisan íves vágásokhoz   | BAS 380                      | 0909060265*    |
| 2.225 x 9 x 0,36    | A6 kampós fogazás  | Fa, műanyagok  | BAS 380                      | 0909060273*    |
| 2.225 x 13 x 0,36   | A6 kampós fogazás  | Fa, műanyagok, egyenes és tiszta vágásokhoz  | BAS 380                      | 0909060281*    |
| 2.230 x 3,5 x 0,65  | A2 ferde fogazás   | ívvágásokhoz (ívelés), fa, fához hasonló nyersanyagok, műanyagok                                   | Bs 0633                      | 630852000*     |
| 2.230 x 6 x 0,65    | A4 ferde fogazás   | hosszú, egyenes vásokhoz, ívvágásokhoz nagyobb sugárral, fa, fához hasonló nyersanyagok, műanyagok | Bs 0633                      | 630850000*     |
| 2.230 x 12,5 x 0,65 | A6 kampós fogazás  | hosszú, egyenes vásokhoz, fa, fához hasonló nyersanyagok, műanyagok                                | Bs 0633                      | 630851000*     |
| 2.230 x 15 x 0,8    | A6 kampós fogazás  | hosszú, egyenes vásokhoz, fa, fához hasonló nyersanyagok, műanyagok                                | Bs 0633                      | 630855000*     |
| 2.240 x 6 x 0,5     | A4 ferde fogazás   | Fa, műanyagok, speciálisan íves vágásokhoz   | BAS 317 Precision            | 0909029252*    |
| 2.240 x 12 x 0,5    | A6 kampós fogazás  | Fa, műanyagok  | BAS 317 Precision            | 0909029244*    |
| 2.240 x 15 x 0,5    | A6 kampós fogazás  | Fa, műanyagok, egyenes és tiszta vágásokhoz  | BAS 317 Precision            | 0909029260*    |
| 2.240 x 15 x 0,5    | A2 terpeszfogazás  | Fa, műanyagok, alumínium   | BAS 317 Precision            | 0909029279*    |
| 3.380 x 6 x 0,5     | A4 ferde fogazás   | Fa, műanyagok, speciálisan íves vágásokhoz   | BAS 505 G, BAS 505 Precision | 0909029180*    |
| 3.380 x 15 x 0,5    | A6 kampós fogazás  | Fa, műanyagok  | BAS 505 G, BAS 505 Precision | 0909029171*    |
| 3.380 x 25 x 0,5    | A6 kampós fogazás  | Fa, műanyagok, egyenes és tiszta vágásokhoz  | BAS 505 G, BAS 505 Precision | 0909000416*    |
| 3.380 x 25 x 0,5    | A18 kampós fogazás | Fa, tűzifa   | BAS 505 G, BAS 505 Precision | 0909000424*    |
| 3.380 x 15 x 0,5    | A2 terpeszfogazás  | Fa, műanyagok  | BAS 505 G, BAS 505 Precision | 0909029210*    |

## Szalagfűrészlapok fémhez



- Szénacél indukcián edzett foghegygel
- A hosszú élettartamnak köszönhetően nagyon gazdaságos

| Méret mm          | Fogosztás         | Anyagalkalmasság  | alkalmazható a következőkhöz | Rendelési szám |
|-------------------|-------------------|---|------------------------------|----------------|
| 835 x 13 x 0,5    | 14 TPI            | Fémek, profilok, műanyagok, habanyagok                                    | MBS 18 LTX 2.5               | 626427000      |
| 835 x 13 x 0,5    | 18 TPI            | Fémek, profilok, műanyagok, habanyagok                                    | MBS 18 LTX 2.5               | 626428000      |
| 835 x 13 x 0,5    | 14/18 TPI         | Fémek, profilok, műanyagok, habanyagok                                    | MBS 18 LTX 2.5               | 626429000      |
| 1.067 x 5 x 0,65  | A2 terpeszfogazás | Nemvas fémek, műanyagok, alumínium, fa                                    | BS 150 E 1998-ig             | 0909052939*    |
| 1.505 x 12 x 0,36 | A2 terpeszfogazás | Nemvas fémek, műanyag, fa   | BS 230 2001-ig               | 0909040841*    |
| 1.712 x 12 x 0,36 | A2 terpeszfogazás | Nemvas fémek, műanyagok, alumínium, fa                                    | BAS 260 Swift                | 0909057191*    |
| 1.810 x 6 x 0,35  | 24 TPI            | egyenes és tiszta vágásokhoz, alumínium, alumínium profilok, nemvas fémek | BS 5370, BS 5378             | 627644000*     |
| 2.230 x 3 x 0,65  | 18 TPI            | Profilok, acéllemez   | Bs 0633                      | 630853000*     |
| 2.230 x 10 x 0,65 | 4 TPI             | Alumínium, nemvas fémek   | Bs 0633                      | 630854000*     |
| 2.230 x 13 x 0,65 | 14 TPI            | Fémipar   | Bs 0633                      | 630858000*     |
| 3.380 x 13 x 0,65 | 14 TPI            | Nemvasfémek, bevonatos nyersanyagok, műanyagok                            | BAS 505 G                    | 0909029228*    |

## Gépállványok



## Gépállvány - UMS

- Az optimális munkamagassághoz és a biztos álláshoz
- Kompaktan összehajtható
- Magasságkiegnyelés az állítható lábainak köszönhetően
- Készre szerelt

A munkaasztal magassága: 83 cm

Súly: 12 kg

Maximum súlyterhelés: 250 kg

Felfekvő felület: 57 x 60 cm

alkalmazható a következőkhöz: KS 216 M Lasercut, KGS 216 M, KGS 254 M, KGS 216 Plus, KGS 254 Plus / KGS 254 I Plus, KGS 315 Plus, KS 254 Plus, KS 305 Plus, KS 305 M, KGT 300, KGT 305 M, BAS 260 Swift, BAS 261 Precision, DH 330

Rendelési szám  
631317000

## Körívvágó berendezések



## Körívvágó berendezés

- Körívek vagy kúp vágásához (döntött asztallal)

- Átmérő: 120 - 280 mm

Ívek vágásokhoz a 6 mm-es szalagfűrészlap szükséges alkalmazható a következőkhöz: BAS 315 / 316, BAS 316 G, BAS 317 Precision, BAS 450, BAS 500, BAS 505 G, BAS 600, BAS 505 Precision, BAS 260 Swift



## Körívvágó berendezés

- Max. áteresztési magasság:

BAS 261 Precision: 30 mm

BAS 318 Precision: 105 mm

Körívek vagy kúp vágásához (döntött asztallal)

Ívek vágásokhoz a 6 mm-es szalagfűrészlap szükséges

alkalmazható a következőkhöz: BAS 261 Precision, BAS 318 Precision

Rendelési szám  
0909031249\*

Rendelési szám  
631327000

## Szalagcsiszoló berendezés



## Szalagcsiszoló berendezés

Felületek és fűrészelt íves vágások utólagos csiszolásához

alkalmazható a következőkhöz: BAS 318 Precision

Rendelési szám  
631333000

## Vászon csiszolószalagok

| Szemcsézet | Méret mm   | Eladási egység | alkalmazható a következőkhöz                                   | Rendelési szám |
|------------|------------|----------------|--|----------------|
| P 80       | 20 x 2.205 | 3              | BAS 380  | 0909060303*    |
| P 150      | 20 x 2.205 | 3              | BAS 380  | 0909060320*    |
| P 80       | 20 x 2.240 | 3              | BAS 315 / 316, BAS 316 G, BAS 317 Precision, BAS 318 Precision | 0909030528*    |
| P 120      | 20 x 2.240 | 3              | BAS 315 / 316, BAS 316 G, BAS 317 Precision, BAS 318 Precision | 0909030536*    |
| P 80       | 25 x 3.380 | 3              | BAS 450, BAS 500, BAS 505 G, BAS 600, BAS 505 Precision        | 0909030544*    |
| P 120      | 25 x 3.380 | 3              | BAS 450, BAS 500, BAS 505 G, BAS 600, BAS 505 Precision        | 0909030552*    |

## Tépzárás csiszolólapok



| Szemcsézet | Átmérő mm | Eladási egység | alkalmazható a következőkhöz | Rendelési szám |
|------------|-----------|----------------|------------------------------|----------------|
| P 60       | 200       | 5              | BAS 380                      | 0909060338*    |
| P 80       | 200       | 5              | BAS 380                      | 0909060346*    |
| P 100      | 200       | 5              | BAS 380                      | 0909060354*    |





| Műszaki adatok                 | Vastagoló gyalu DH 330              |
|--------------------------------|-------------------------------------|
| Méret H x SZ x M               | 579 x 857 x 574 mm                  |
| Forgácslevétel vastagolás      | 0 - 3 mm                            |
| Vastagolóasztal anyaga         | Alumínium öntvény nemesacél bevonat |
| Vastagoló asztal H x SZ        | 840 x 330 mm                        |
| Áteresztési magasság/szélesség | 152 mm/330 mm                       |
| Előtolási sebesség             | 7 m/min                             |
| A késtengely átmérője          | 47 mm                               |
| A kések száma                  | 2                                   |
| A késtengely fordulatszáma     | 9.800 /min                          |
| Névleges teljesítményfelvétel  | 1.800 Watt                          |
| Súly                           | 35 kg                               |

**Szállítási terjedelem**

| Rendelési szám                         | 0200033000 |
|--|------------|
| 2 db beépített HSS fordítható gyalukés | ■          |
| Tolófa                                 | ■          |
| Elszívócsonk                           | ■          |

**A termék előnyei**

- Kis tömege révén ideális mobil használatra
- Stabil hajtómű a munkadarab egyenletes előtolásához
- A magasság kényelmes beállítása a kézi hajtókarral
- A szokásos átvezetési magasságok egyszerű beállítása a reteszelési pontokkal
- Erős univerzális motor a jó teljesítményű hajtáshoz és az egyenletes gyaluláshoz
- Újra elindulás elleni védelem: megakadályozza a véletlen beindulást áramkimaradás után
- Pontos forgácsvastagság-beállítás a gyors és pontos gyaluláshoz.
- Nagyméretű lehajtható asztalok segítik a hosszú munkadarabok átvezetését
- A gyaluegység rögzítése megakadályozza a forgácsleválasztás beállításának véletlen elállítását

**Rendszertartozékok**

Tartozék → 452 | Elszívó rendszerek → 453



| Műszaki adatok                 | Gyalugép HC 260 C - 2,2 WNB | Gyalugép HC 260 C - 2,8 DNB |
|--------------------------------|-----------------------------|-----------------------------|
| Méret H x SZ x M               | 1.110 x 620 x 960 mm        | 1.110 x 620 x 960 mm        |
| Gyaluasztal H x SZ             | 1.040 x 260 mm              | 1.040 x 260 mm              |
| Forgácslevétel egyengetés      | 0 - 3 mm                    | 0 - 3 mm                    |
| Forgácslevétel vastagolás      | 0 - 3 mm                    | 0 - 3 mm                    |
| Törőlapok anyaga               | Alumínium öntvény           | Alumínium öntvény           |
| Vastagolóasztal anyaga         | szürkeöntvény               | szürkeöntvény               |
| Vastagoló asztal H x SZ        | 400 x 260 mm                | 400 x 260 mm                |
| Áteresztési magasság/szélesség | 160 mm/260 mm               | 160 mm/260 mm               |
| Előtolási sebesség             | 5 m/min                     | 5 m/min                     |
| A késtengely átmérője          | 63 mm                       | 63 mm                       |
| A kések száma                  | 2                           | 2                           |
| A késtengely fordulatszáma     | 6.500 /min                  | 6.500 /min                  |
| Névleges teljesítményfelvétel  | 2.200 W                     | 2.800 W                     |
| Leadott teljesítmény           | 1.600 W                     | 2.000 W                     |
| Súly                           | 71 kg                       | 71 kg                       |

**Szállítási terjedelem**

| Rendelési szám                                    | 0114026000 | 0114026100 |
|---|------------|------------|
| Beépített egyszer használható fordítható gyalukés | ■          | ■          |
| Rövid, elfordítható illesztőütköző                | ■          | ■          |
| Forgácskivető fedél                               | ■          | ■          |
| Tolófa  | ■          | ■          |
| Elszívócsonk                                      | ■          | ■          |
| Szállító kerekek                                  | ■          | ■          |

**A termék előnyei**

- Nagy forgatónyomatékkal rendelkező háromfázisú motor
- Egyszerű, szerszámmentes átépítés egyengetőgyaluból vastagoló gyaluvá
- Stabil hajtómű a munkadarab egyenletes előtolásához
- Vastagoló asztal masszív, kopásálló szürkeöntvényből
- A magasság kényelmes beállítása a kézi hajtókarral
- Gyalukés dupla éllel a hosszabb tartósságért
- Elfordítható illesztőütköző, 90°-45°
- Erős univerzális motor a jó teljesítményű hajtáshoz és az egyenletes gyaluláshoz
- Halk indukciós motor, nem igényel karbantartást és robusztus
- Újra elindulás elleni védelem: megakadályozza a véletlen beindulást áramkimaradás után

**Rendszertartozékok**

Tartozék → 452 | Elszívó rendszerek → 453

01  
02  
03  
04  
05  
06  
07  
08  
09  
10  
11  
12  
13  
14  
15

Egyszer használatos fordítható gyalukés

- Minden puhafához

| Méretetek mm   | Fordítható gyalukés | alkalmazható a következőkhöz | Eladási egység | Rendelési szám |
|----------------|---------------------|------------------------------|----------------|----------------|
| 260 x 18,6 x 1 | ■                   | HC 260 C, HC 260 M, HC 260 K | 2              | 0911030713*    |
| 260            |                     | ADH 260                      | 2              | 630468000      |

HSS gyalukés



- Minden puha- és keményfához
- Utánélezhető
- 18% wolfram tartalom = nagy tartósság

| Méretetek mm   | Fordítható gyalukés | alkalmazható a következőkhöz        | Eladási egység | Rendelési szám |
|----------------|---------------------|-------------------------------------|----------------|----------------|
| 260            |                     | ADH 260                             | 2              | 630467000      |
| 260            |                     | ADH 1626                            | 2              | 630545000      |
| 260 x 20 x 2,5 |                     | Multi 260                           | 2              | 0920054030*    |
| 260 x 20 x 3   |                     | HC 260 C, HC 260 M, HC 260 K        | 2              | 0911030721*    |
| 263 x 24,5 x 3 |                     | HC 260 E / ES 1989-es gyárt. évig   | 2              | 0911030748*    |
| 304 x 25 x 3   |                     | HC 300                              | 2              | 0911060167*    |
| 310            |                     | ADH 310                             | 2              | 631878000      |
| 310 x 20 x 2,5 |                     | Multi 310                           | 2              | 0920054048*    |
| 310 x 20 x 3   |                     | HC 333 G                            | 2              | 0911053179*    |
| 310 x 30 x 3   |                     | HC 314 1999-es gyárt. évig          | 4              | 0911016362*    |
| 320 x 25 x 3   |                     | HC 320 1999-es gyárt. évig          | 3              | 0911014220*    |
| 334 x 16 x 2   | ■                   | DH 330 2005-ös gyárt. évig          | 2              | 0911062119*    |
| 332 x 12 x 1,5 | ■                   | DH 330 2006-os gyárt. évtől, DH 316 | 2              | 0911063549*    |
| 410 x 25 x 3   |                     | HC 410 G                            | 3              | 0911050390*    |

Keményfém gyalukések

- Minden keményfához, különösen egzotikus fákhöz, préselt fához, kemény papírhoz, kemény szövethez
- Tábla anyagok és műanyagok
- Utánélezhető, nagy tartósság

| Méretetek mm | Fordítható gyalukés | alkalmazható a következőkhöz | Eladási egység | Rendelési szám |
|--------------|---------------------|------------------------------|----------------|----------------|
| 260 x 20 x 3 |                     | HC 260 C, HC 260 M, HC 260 K | 2              | 0911030730*    |

Késbefogó garnitúra

| Méretetek mm | Fordítható gyalukés | alkalmazható a következőkhöz | Eladási egység | Rendelési szám |
|--------------|---------------------|------------------------------|----------------|----------------|
| 260          |                     | HC 260 C, HC 260 M           | 2              | 0911030845     |



# Felszívás és porelszívás



\* Önkiszolgáló csomagolás

## Melyik univerzális porszívót milyen alkalmazáshoz?



A por veszélyeztetheti a felhasználó egészségét. A porszegény elszívó rendszerekkel a Metabo olyan megoldásokat kínál, amelyek optimálisan védik a felhasználót. Az igények és az alkalmazások szerint az a porszívó javasolható, amely egy bizonyos porosztálynak megfelel.

Ezt kiegészítően a por fajtájának megfelelően (pl. fapor, ásványi por) a szűrőtisztításra vonatkozó több technológia közül lehet választani: a kézi szűrőtisztítástól a teljesen automatizált szűrőtisztításig különböző porosztályba tartozó elszívórendszerek állnak rendelkezésre.

### Porosztályok

| 2005 óta - EN 60335-2-69, AA melléklet (Kivonat) |   | Veszélyeztetések / alkalmazható a következőkhöz  | Eltávolítás            |
|--|---|--|------------------------|
| Porosztályok                                     | Max. áteresztési fok  |  |                        |
| L  |  1%      | <b>Visszatartja a 99%-át:</b> <ul style="list-style-type: none"> <li>Porok a következő AGW értékekkel: &gt; 1 mg/m<sup>3</sup></li> <li>Enyhén veszélyes porok</li> </ul>  | -                      |
| M  |  0,1%    | <b>Visszatartja a 99,9%-át:</b> <ul style="list-style-type: none"> <li>Porok a következő AGW értékekkel: ≥ 0,1 mg/m<sup>3</sup></li> <li>Közepesen veszélyes porok, pl. faporok (bűkk / tölgy);</li> <li>Ásványi porok, M kategória</li> </ul> | Porszegény eltávolítás |
| H  |  0,005% | <b>Visszatartja a 99,995%-át:</b> <ul style="list-style-type: none"> <li>Porok a következő AGW értékekkel: &lt; 0,1 mg/m<sup>3</sup></li> <li>Rákkeltő porok</li> <li>Kórokozókat tartalmazó porok</li> </ul>                                  | Pormentes eltávolítás  |
| Kiegészítő követelmény - azbeszt                 | H-ként azbeszt engedéllyel a TRGS 519 szerint, Németország területén                      | <ul style="list-style-type: none"> <li>Azbesztporok</li> </ul>   | Pormentes eltávolítás  |

### Szűrőtisztító technológiák

| Jel  | Megnevezés    | Rövidítés | Porszívó típusok                          | Szűrőtisztító technológia           | Funkció   |
|--|---------------|-----------|---|-------------------------------------|---|
| -  | -             | -         | AS 20 L, ASA 32 L                         | Nincs szűrőtisztítás                | -   |
|  | PressClean    | PC        | ASA 25 L PC, ASA 30 L PC Inox, AS 18 L PC | Kézi szűrőtisztítás                 | <ul style="list-style-type: none"> <li>Kézi szűrőtisztítás az erőteljes légáramnak köszönhetően a porszívón lévő kapcsoló lenyomásával a munkaszünetekben</li> </ul>  |
|  | SelfClean     | SC        | ASR 25 L SC, ASR 50 L SC, ASR 50 M SC     | Félautomatikus szűrőtisztítás       | <ul style="list-style-type: none"> <li>Elektromágneses, félautomatikus szűrőtisztítás a munkaszünetekben</li> </ul>   |
|  | AutoCleanPlus | ACP       | ASR 35 L ACP, ASR 35 M ACP, ASR 35 H ACP  | Teljesen automatikus szűrőtisztítás | <ul style="list-style-type: none"> <li>Elektromágneses, teljesen automatikus és az igényeknek megfelelő MPulse-szűrőtisztítás</li> <li>Megszakítás nélküli munkavégzés, különösen folyamatos használatra ajánlott</li> <li>Az optimális szívóteljesítmény csökkenése esetén a szűrőtisztítás azonnali automatikus indítása</li> </ul> |

# 18 V



ÚJ



#### Műszaki adatok

#### Akkus porszívó AS 18 L PC

|                        |                       |
|------------------------|-----------------------|
| Akkuegység típusa      | Li-Ion / LiHD         |
| Akkuegység feszültsége | 18 V                  |
| Max. légfeljesítmény   | 2.100 l/min           |
| Vákuum                 | 120 hPa (mbar)        |
| Szűrőfelület           | 3.600 cm <sup>2</sup> |
| Tartályúrtartalom      | 7,5 l                 |
| Szívótömlő-átmérő      | 27 mm                 |
| Tömlőhossz             | 3 m                   |
| Súly (akkuegységgel)   | 7,4 kg                |

#### Szállítási terjedelem

| Rendelési szám                         | 602021 |
|--|--------|
| Szívótömlő (átmérő: 27 mm / 3,0 m)     | ■      |
| Fátyolszövet porzsák                   | ■      |
| Szívófej (120 mm széles)               | ■      |
| Résszívófej                            | ■      |
| Hordszíj                               | ■      |
| 2 db Li-Power akkuegység (18 V/5,2 Ah) | ■      |
| Töltő - ASC 30-36 V »AIR COOLED«       | ■      |

Különböző felszereltségű változatokat a Metabo árlistában és az interneten találhat

#### A termék előnyei

- Könnyebb, kompaktabb akkus porszívó a mobil alkalmazásokhoz por és forgács fel- és elszívásához
- Száraz porszívó ipari engedéllyel, az EU szabvány szerint hitelesített, L osztályba tartozó porok felszívásához
- PressClean: kézi szűrőtisztítás az erőteljes légáramnak köszönhetően a porszívón lévő kapcsoló lenyomásával a munkaszünetekben
- Beépített lefúvó funkció: kifúváshoz, szárításhoz és elhasznált levegő kivezetéséhez
- Eco üzemmód az akkuegységenkénti hosszabb működési idő eléréséhez, Boost üzemmód a maximális teljesítmény érdekében
- Nagy sarokkapcsoló az egyszerű be-/kikapcsoláshoz akár lábbal is
- Praktikus tárolók a második akkuegységhez, a töltőhöz, a fúvókához és a tömlőhöz (3 m)
- Kompak MetaLoc megjelenés a MetaLoc hordtáskákkal való egymásra helyezéshez
- Robustus ház gumivédőkkel a leállítási helyeken a kímélő, csúszásbiztos leállítás érdekében
- Egyszerű szállítás az ergonomikus hordfogantyúval vagy hevederrel
- Az akkuegység kapacitáskijelzője közvetlenül a porszívó kezelőegységén

#### Rendszertartozékok

Tartozék → 462

Akkuegységek → 72





| Műszaki adatok            | Univerzális porszívó AS 20 L | Univerzális porszívó ASA 32 L |
|---------------------------|------------------------------|-------------------------------|
| Max. légteljesítmény      | 3.600 l/min                  | 3.600 l/min                   |
| Vákuum                    | 200 hPa (mbar)               | 200 hPa (mbar)                |
| Szűrőfelület              | 3.600 cm <sup>2</sup>        | 3.600 cm <sup>2</sup>         |
| Max. felvett teljesítmény | 1.200 W                      | 1.200 W                       |
| Tartályűrtartalom         | 20 l                         | 32 l                          |
| Szívótömlő-átmérő         | 35 mm                        | 35 mm                         |
| Tömlőhossz                | 1,75 m                       | 3,2 m                         |
| Súly                      | 5 kg                         | 7 kg                          |
| Kábelhossz                | 5 m                          | 5 m                           |

#### Szállítási terjedelem

| Rendelési szám                      | 602012 | 602013 |
|-------------------------------------|--------|--------|
| Szívótömlő (átmérő: 35 mm / 1,75 m) | ■      |        |
| Szívótömlő (átmérő: 35 mm / 3,2 m)  |        | ■      |
| 2 db szívótömlő                     | ■      | ■      |
| Redős szűrő cellulózból             | ■      | ■      |
| Résszívófej                         | ■      | ■      |
| Csőtartó                            |        | ■      |
| Padlószívó fej (260 mm széles)      | ■      | ■      |
| Szívófej (120 mm széles)            |        | ■      |

#### A termék előnyei

- Száraz/nedves porszívó ipari engedéllyel
- A csekély súlynak és a kompakt felépítésnek köszönhetően ideális mobil alkalmazásra
- Felhasználóvédelem: az L porosztályba tartozó porok ellen EU szabvány szerint hitelesített
- Lepakcsoló automatika nedves porszívózás során, ha elérik a maximális töltési szintet
- A kábel feltekeríselhető
- Praktikus tartozéktároló és lerakófelület

- Az elektromos szerszámokról a por elszívásához és építkezések, műhely stb. tisztításához
- Elektromos szerszám csatlakozó aljzat a porszívó be-/kikapcsoló automatikájának használatához

#### Rendszertartozékok

Tartozék → 462



| Műszaki adatok            | Univerzális porszívó ASA 25 L PC | Univerzális porszívó ASA 30 L PC Inox |
|---------------------------|----------------------------------|---------------------------------------|
| Max. légteljesítmény      | 3.600 l/min                      | 3.600 l/min                           |
| Vákuum                    | 210 hPa (mbar)                   | 210 hPa (mbar)                        |
| Szűrőfelület              | 3.000 cm <sup>2</sup>            | 3.000 cm <sup>2</sup>                 |
| Max. felvett teljesítmény | 1.250 W                          | 1.250 W                               |
| Tartályűrtartalom         | 25 l                             | 30 l                                  |
| Szívótömlő-átmérő         | 32 mm                            | 32 mm                                 |
| Tömlőhossz                | 3,5 m                            | 3,5 m                                 |
| Súly                      | 8,3 kg                           | 9,6 kg                                |
| Kábelhossz                | 7,5 m                            | 7,5 m                                 |

#### Szállítási terjedelem

| Rendelési szám                    | 602014 | 602015 |
|-----------------------------------|--------|--------|
| Szívótömlő (átmérő 32 mm / 3,5 m) | ■      | ■      |
| Markolati köztes idom             | ■      | ■      |
| 2 db alumínium szívócső           | ■      |        |
| 2 db fém szívócső (krómozott)     |        | ■      |
| Redős szűrő poliészterből         | ■      | ■      |
| PE porzsák                        | ■      | ■      |
| Fátyolszövet porzsák              | ■      | ■      |
| Résszívófej                       | ■      | ■      |
| Padlószívófej (300 mm széles)     | ■      | ■      |
| Szívófej (120 mm széles)          | ■      | ■      |
| Kefés szívófej                    | ■      | ■      |
| Vezeték-/csőtartó                 | ■      | ■      |

#### A termék előnyei

- Száraz/nedves porszívó ipari engedéllyel
- A csekély súlynak és a kompakt felépítésnek köszönhetően ideális mobil alkalmazásra
- Az elektromos szerszámokról a por elszívásához és építkezések, műhely stb. tisztításához
- Elektromos szerszám csatlakozó aljzat a porszívó be-/kikapcsoló automatikájának használatához
- PressClean: kézi szűrőtisztítás az erőteljes légáramnak köszönhetően a porszívón lévő kapcsoló lenyomásával a munkaszünetekben
- Felhasználóvédelem: az L porosztályba tartozó porok ellen EU szabvány szerint hitelesített
- Lepakcsoló automatika nedves porszívózás során, ha elérik a maximális töltési szintet
- Beépített lefűvő funkció: kifűvő, szárításhoz és elhasznált levegő kivezetéséhez
- Kábel- és tömlőtartó a praktikus szállításhoz
- Praktikus tartozéktároló és lerakófelület

- Tartály rozsdamentes, kiváló minőségű nemesacélból

#### Rendszertartozékok

Tartozék → 462



| Műszaki adatok            | Univerzális porszívó ASR 25 L SC | Univerzális porszívó ASR 50 L SC | Univerzális porszívó ASR 50 M SC |
|---------------------------|----------------------------------|----------------------------------|----------------------------------|
| Max. légteljesítmény      | 3.660 l/min                      | 3.660 l/min                      | 3.660 l/min                      |
| Vákuum                    | 248 hPa (mbar)                   | 248 hPa (mbar)                   | 248 hPa (mbar)                   |
| Szűrőfelület              | 8.600 cm <sup>2</sup>            | 8.600 cm <sup>2</sup>            | 8.600 cm <sup>2</sup>            |
| Max. felvett teljesítmény | 1.400 W                          | 1.400 W                          | 1.400 W                          |
| Tartályűrtartalom         | 25 l                             | 50 l                             | 50 l                             |
| Szívótömlő-átmérő         | 35 mm                            | 35 mm                            | 35 mm                            |
| Tömlőhossz                | 3,2 m                            | 3,2 m                            | 4 m                              |
| Súly                      | 11 kg                            | 16 kg                            | 16 kg                            |
| Kábelhossz                | 8 m                              | 8 m                              | 8 m                              |

**Szállítási terjedelem**

| Rendelési szám                                 | 602024 | 602034 | 602045 |
|--|--------|--------|--------|
| Szívótömlő (átmérő: 35 mm / 3,2 m)             | ■      | ■      |        |
| Antisztatikus szívótömlő (átmérő: 35 mm / 4 m) |        |        | ■      |
| Markolati köztes idom                          | ■      | ■      | ■      |
| 2 db műanyag szívócső                          | ■      | ■      | ■      |
| 2 db poliészter szűrőkazetta (M kategória)     | ■      | ■      | ■      |
| PE porzsák                                     | ■      | ■      | ■      |
| Fátyolszövet porzsák                           | ■      | ■      | ■      |
| Résszívófej                                    | ■      | ■      | ■      |
| Univerzális szívófej                           | ■      | ■      | ■      |
| Húzókegnyel                                    |        | ■      | ■      |

**A termék előnyei**

- A csekély súlynak és a kompakt felépítésnek köszönhetően ideális mobil alkalmazásra
- Felhasználóvédelem: az L porosztályba tartozó porok ellen EU szabvány szerint hitelesített
- Nagy felhasználóvédelem: az M porosztályba tartozó porok ellen EU szabvány szerint hitelesített
- Figyelmeztető jelzés a felhasználó védelmét szolgáló minimális térfogatáram lecsökkenése esetén
- Száraz/nedves porszívó ipari engedéllyel
- Az elektromos szerszámokról a por elszívásához és építkezések, műhely stb. tisztításához
- Elektromos szerszám csatlakozó aljzat a porszívó be-/kikapcsoló automatikájának használatához
- SelfClean: félautomatikus szűrőtisztítás a munkavégzés szüneteiben a következő használathoz
- Lepakcsoló automatika nedves porszívózás során, ha eléri a maximális töltési szintet
- Késleltető automatika a szívótömlő teljes kiürítéséhez
- Az antisztatikus alapkivitelezés megakadályozza a statikus feltöltődést a megfelelő tartozékok alkalmazásakor
- A kábel feltekeríselhető
- Praktikus tartozéktároló és lerakófelület
- Tároló és szállító rendszer: a MetaLoc és a porszívó összekapcsolása a Metadepot-al (rendelhető tartozék)

**Rendszertartozékok**

Tartozék → 462



| Műszaki adatok            | Univerzális porszívó ASR 35 L ACP | Univerzális porszívó ASR 35 M ACP | Univerzális porszívó ASR 35 H ACP |
|---------------------------|-----------------------------------|-----------------------------------|-----------------------------------|
| Max. légteljesítmény      | 3.660 l/min                       | 3.660 l/min                       | 3.660 l/min                       |
| Vákuum                    | 248 hPa (mbar)                    | 248 hPa (mbar)                    | 248 hPa (mbar)                    |
| Szűrőfelület              | 8.600 cm <sup>2</sup>             | 8.600 cm <sup>2</sup>             | 8.600 cm <sup>2</sup>             |
| Max. felvett teljesítmény | 1.400 W                           | 1.400 W                           | 1.400 W                           |
| Tartályűrtartalom         | 35 l                              | 35 l                              | 35 l                              |
| Szívótömlő-átmérő         | 35 mm                             | 35 mm                             | 35 mm                             |
| Tömlőhossz                | 3,5 m                             | 4 m                               | 4 m                               |
| Súly                      | 16 kg                             | 16 kg                             | 16 kg                             |
| Kábelhossz                | 8 m                               | 8 m                               | 8 m                               |

**Szállítási terjedelem**

| Rendelési szám                                 | 602057 | 602058 | 602059 |
|--|--------|--------|--------|
| Szívótömlő (átmérő: 35 mm / 3,2 m)             | ■      |        |        |
| Antisztatikus szívótömlő (átmérő: 35 mm / 4 m) |        | ■      | ■      |
| Csatlakozó karmantyú átmérő: 41/48 mm          |        | ■      | ■      |
| Markolati köztes idom                          | ■      | ■      | ■      |
| 2 db műanyag szívócső                          | ■      | ■      | ■      |
| 2 db poliészter szűrőkazetta (M kategória)     | ■      | ■      | ■      |
| 2 db poliészter HEPA-szűrőkazetta              |        |        | ■      |
| PE porzsák                                     | ■      | ■      | ■      |
| Résszívófej                                    | ■      | ■      | ■      |
| Padlószívófej (300 mm széles)                  |        | ■      | ■      |
| Padlószívó fej (370 mm széles)                 | ■      |        |        |

**A termék előnyei**

- Felhasználóvédelem: az L porosztályba tartozó porok ellen EU szabvány szerint hitelesített
- Nagy felhasználóvédelem: az M porosztályba tartozó porok ellen EU szabvány szerint hitelesített
- Optimális porszívó a penész eltávolításához és régi szigetelések levételekor tetőn és falon
- Maximális felhasználóvédelem: a H porosztályba tartozó porok ellen EU szabvány szerint hitelesített
- Szívóerő-szabályozó a megfelelő szívóteljesítmény érdekében
- Figyelmeztető jelzés a felhasználó védelmét szolgáló minimális térfogatáram lecsökkenése esetén
- Optimális szívóteljesítmény a felhasznált csőátmérő előzetes kiválasztásával
- Száraz/nedves porszívó ipari engedéllyel
- Elektromos szerszám csatlakozó aljzat a porszívó be-/kikapcsoló automatikájának használatához
- AutoCleanPlus: költség- és időtakarékos az automatikus MPulse szűrőtisztítással a folyamatos üzemmódhoz
- Az optimális szívóteljesítmény csökkenése esetén a szűrőtisztítás azonnali automatikus indítása
- Lepakcsoló automatika nedves porszívózás során, ha eléri a maximális töltési szintet
- Késleltető automatika a szívótömlő teljes kiürítéséhez
- Az antisztatikus alapkivitelezés megakadályozza a statikus feltöltődést a megfelelő tartozékok alkalmazásakor

**Rendszertartozékok**

Tartozék → 462

Melyik csatlakoztatási lehetőség, melyik kézi elektromos szerszámhoz?

| Metabo Univerzális porszívók   |  |  |               |                      |           |               |           |
|--|--|--|---------------|----------------------|-----------|---------------|-----------|
|  | ASA 32 L<br>ASA 25 L PC <sup>1)</sup><br>ASA 30 L PC Inox <sup>1)</sup><br>ASR 25 L SC | ASA 50 L SC<br>ASR 50 M SC<br>ASR 35 L, M, H ACP |               |                      |           |               |           |
| Szívótömlő-átmérő  | Ø 27 mm  |  | Ø 32 mm       | Ø 35 mm              |           |               |           |
| Tömlőhossz   | 3,5 m  | 3,5 m  | 3,5 m         | 2,5 m                | 3,2 m     | 4,0 m         | 4,0 m     |
| Rendelési szám   | 631938000  | 631939000  | 631337000     | 631752000            | 631362000 | 631370000     | 630344000 |
|  |  |  |               |                      |           |               |           |
|  | antisztatikus  |  |               |                      |           | antisztatikus |           |
| Adapterek és csatlakozók   | adapter nélkül   |  | 624996000-val |                      |           |               |           |
| Hosszúnyakú csiszolók  | ■  |  |               |                      |           |               |           |
| LSV 5-225 Comfort, LSV 5-225   | ■  |  |               |                      |           |               |           |
| Akkus kézi körfűrész   | ■  |  |               |                      |           |               |           |
| KS 18 LTX 57   | ■  |  |               |                      |           |               |           |
| Kézi körfűrészek   | ■/□  |  |               |                      |           |               |           |
| KSE 55 Vario Plus, KS 55, KS 55 FS,<br>KS 66, KS 66 Plus, KSE 68 Plus  | ■/□  |  |               |                      |           |               |           |
| Szűrőfűrész / Akkus szűrőfűrész  | ■  |  |               |                      |           |               |           |
| STA 18 LTX 100, STAB 18 LTX 100<br>STE 140 Plus, STEB 140 Plus<br>STA 18 LTX 140, STEB 65 Quick, STE 100 Quick<br>STEB 70 Quick, STEB 80 Quick | ■  |  |               |                      |           |               |           |
| Csiszológépek  | ■  |  |               |                      |           |               |           |
| DSE 280 Intec, DSE 300 Intec   |  |  |               | adapterrel 624994000 |           |               |           |
| FMS 200 Intec, FSR 200 Intec, FSX 200 Intec  |  |  |               | adapterrel 626996000 |           |               |           |
| SRE 3185, SR 2185, SXE 3125, SXE 3150  | ■  |  |               |                      |           |               |           |
| SXE 400  | ■  |  |               |                      |           |               |           |
| SXE 425 TurboTec, SXE 450 TurboTec   | ■  |  |               |                      |           |               |           |
| SXE 150-2.5 BL, SXE 150-5.0 BL   | ■  |  |               |                      |           |               |           |
| SRE 4350 TurboTec, SRE 4351 TurboTec   | ■  |  |               |                      |           |               |           |
| MT 18 LTX  | ■  |  |               |                      |           |               |           |
| Szalagcsiszolók  | ■  |  |               |                      |           |               |           |
| BAE 75   | ■  |  |               |                      |           |               |           |
| Daraboló rendszerek  | ■/□  |  |               |                      |           |               |           |
| W 12-125 HD Set CED / W 12-125 HD Set CED Plus   | ■/□  |  |               |                      |           |               |           |
| Daraboló - elszívó védőbura sarokcsiszolókhöz  | ■/□  |  |               |                      |           |               |           |
| CED 125, CED 125 Plus  | ■/□  |  |               |                      |           |               |           |
| Védőbura átmérő 180 mm, átmérő 230 mm  | ■/□  |  |               |                      |           |               |           |
| Csiszoló elszívó védőbura sarokcsiszolókhöz  | ■/□  |  |               |                      |           |               |           |
| GED 125  | ■/□  |  |               |                      |           |               |           |
| Gyaluk és marók  | ■/□  |  |               |                      |           |               |           |
| HO 18 LTX 20-82, HO 26-82, Ho 0882,<br>LF 724 S, OFE 738, OFE 1229 Signal  | ■/□  |  |               |                      |           |               |           |
| Falnútmarók  | ■  |  |               |                      |           |               |           |
| MFE 30, MFE 65, MFE 40   | ■  |  |               |                      |           |               |           |
| Renovációs csiszolók és renovációs marók   | ■/□  |  |               |                      |           |               |           |
| RS 14-125/17-125, WE 15-125 HD Set GED,<br>RF 14-115, RSEV 19-125 RT, RFEV 19-125 RT   | ■/□  |  |               |                      |           |               |           |

<sup>1)</sup> csak a 631337000 sz. tömlővel kompatibilis

■ Csatlakozási lehetőség adapter nélkül  
■ Csatlakozási lehetőség az opcionálisan beszerezhető nagy csatlakozóhüvellyel, átmérő 41/48 mm (Rendelési szám: 630796000)

Elszívási lehetőség fűrésznál

- Minden fűrész-, kombinált és multikalapácsos, valamint fűrész- és ütvefűrész géphez
- Porszívó adapter a fűrés közben keletkező por elszívásához közvetlenül a furatból
- Öntapadó szinte minden alapfelületen

|        | fűrész-átmérőhöz  | szívótömlő-átmérőhöz   | Rendelési szám |
|--------|---|--|----------------|
| DDE 14 | 4-14 mm   | 27 mm<br>32 mm<br>35 mm  | 630829000      |
| DDE 72 | 32 mm-ig kefékoszorúval<br>32-72 mm-ig kefékoszorú nélkül | 32 mm kattintós adapter*-rel<br>35 mm menetes adapter*-rel<br>*a szállítási terjedelem része | 631343000      |

Milyen csatlakozási lehetőség melyik famegmunkáló géphez?

| Metabo Univerzális porszívók  |  |  |                               |           |           |                             | Forgácsolóberendezések                             |                     |                                     |                               |                                     |                                   |
|---|--|--|-------------------------------|-----------|-----------|-----------------------------|--|---------------------|-------------------------------------|-------------------------------|-------------------------------------|-----------------------------------|
|   | ASA 32 L<br>ASA 25 L PC <sup>1)</sup><br>ASA 30 L PC Inox <sup>1)</sup><br>ASR 25 L SC | ASA 50 L SC<br>ASR 50 M SC<br>ASR 35 L, M, H ACP |                               |           |           |                             | SPA 1200<br>SPA 1702 W<br>SPA 2002 W<br>SPA 2002 D |                     |                                     |                               |                                     |                                   |
| Átmérő  | Ø 27 mm  |  | Ø 32 mm                       | Ø 35 mm   |           |                             | Ø 58 mm  | Ø 100 mm            |                                     |                               |                                     |                                   |
| Hossz   | 3,5 m  | 3,5 m  | 3,5 m                         | 2,5 m     | 3,2 m     | 4,0 m                       | 3 m  | 2,5 m <sup>2)</sup> | 5 m                                 | 10 m                          |                                     |                                   |
| Rendelési szám  | 631938000  | 631939000  | 631337000                     | 631752000 | 631362000 | 631370000                   | 630312000  |                     | 7854112915                          | 7854115035                    |                                     |                                   |
|   |  |  |                               |           |           |                             |  |                     |                                     |                               |                                     |                                   |
|   | antisztatikus  |  |                               |           |           | antisztatikus               |  |                     |                                     |                               |                                     |                                   |
| Adapterek és csatlakozók  | adapter nélkül   |  | elszívó-adapterrel 0910059955 |           |           | átalakító idommal 630316000 | elszívó-adapterrel 0910031260                      |                     | Multi elszívó-adapterrel 0910058010 | elszívó-adapterrel 0910031260 | Multi elszívó-adapterrel 0910058010 | univerzális adapterrel 0913031288 |
|   | adapter nélkül   |  |                               |           |           |                             | adapter nélkül                                     |                     |                                     |                               |                                     |                                   |
| Fejező- és gérvágó fűrészek   | ■/□  |  |                               |           |           |                             |  |                     |                                     |                               |                                     |                                   |
| KS 18 LTX 216<br>KGS 18 LTX 216<br>KS 216 M Lasercut<br>KGS 216 M<br>KGSV 216 M<br>KGS 254 M<br>KGS 305 M<br>KS 305 M | ■/□  |  |                               |           |           |                             |  |                     |                                     |                               |                                     |                                   |
| KS 254 Plus<br>KS 305 Plus  | ■/□  |  | ■/□                           |           |           |                             |  | ■                   |                                     | ■                             |                                     |                                   |
| KGSV 72 Xact<br>KGSV 72 Xact SYM  | ■/□  |  |                               |           |           |                             |  | □                   |                                     | □                             |                                     |                                   |
| KGS 216 Plus<br>KGS 254 Plus<br>KGS 254 I Plus<br>KGS 315 Plus  |  |  | ■                             |           |           |                             |  | ■                   |                                     | ■                             |                                     |                                   |
| KGT 300   | □  |  |                               |           |           |                             |  | ■                   |                                     | ■                             |                                     |                                   |
| KGT 305 M   | ■/□  |  |                               |           |           |                             |  | □                   |                                     | □                             |                                     |                                   |
| Alsó elrendezésű vonókörfűrészek  | ■  |  |                               |           |           |                             |  |                     |                                     |                               |                                     |                                   |
| UK 290<br>UK 333<br>kétpontos elszívással 0910064371  | ■  |  |                               |           |           |                             |  |                     |                                     |                               |                                     |                                   |
| Asztali körfűrészek   | ■/□  |  |                               |           |           |                             |  |                     |                                     |                               |                                     |                                   |
| TS 36-18 LTX BL 254<br>TS 36 LTX BL 254   | ■/□  |  |                               |           |           |                             |  | □                   |                                     | □                             |                                     |                                   |
| TS 216<br>TS 254  | ■/□  |  |                               |           |           |                             |  | ■                   |                                     | ■                             |                                     |                                   |
| TKHS 315 C<br>TKHS 315 M  |  |  |                               |           |           |                             |  | ■                   |                                     | ■                             |                                     |                                   |
| Gyalugépek  | ■  |  |                               |           |           |                             |  |                     |                                     |                               |                                     |                                   |
| HC 260 C<br>DH 330  | ■  |  |                               |           |           |                             |  |                     |                                     |                               |                                     |                                   |
| Szalagfűrészek  | ■  |  |                               |           |           |                             |  |                     |                                     |                               |                                     |                                   |
| BAS 261 Precision<br>BAS 260 Swift<br>BAS 318 Precision<br>BAS 317 Precision<br>BAS 505 Precision                     | □  |  | ■                             |           |           | ■                           |  | ■                   |                                     | ■                             |                                     |                                   |

■ Csatlakozási lehetőség adapter nélkül









□ ACsatlakozási lehetőség az opcionálisan beszerezhető nagy csatlakozóhüvellyel, átmérő 41/48 mm (Rendelési szám: 630796000)



<sup>1)</sup> csak a 631337000 sz. tömlővel kompatibilis

<sup>2)</sup> csak a szállítási terjedelem része, alkatrészként kapható











## Szívótömlők

|  | Rendelési szám   |           |
|--|--|-----------|
|    | <b>Szívótömlő</b><br>■ Bajonettzáras csatlakozóidommal és gumi csatlakozóidommal (belső átmérő: 30 mm, külső átmérő: 35 mm)<br>■ Flexibilis és egysezrűen meghosszabbítható: az elszívótömlőt kiegészítő csatlakozó idom nélkül össze lehet kapcsolni egy másikkal<br>■ Csatlakozóidom-átmérő: 58 mm<br>Tömlőhossz: 3,5 m<br>Szívótömlő-átmérő: 27 mm                                | 631938000 |
|    | <b>Szívótömlő</b><br>■ Antisztatikus szívótömlő<br>■ Bajonettzáras csatlakozóidommal és gumi csatlakozóidommal (belső átmérő: 30 mm, külső átmérő: 35 mm)<br>■ Flexibilis és egysezrűen meghosszabbítható: az elszívótömlőt kiegészítő csatlakozó idom nélkül össze lehet kapcsolni egy másikkal<br>Csatlakozóidom-átmérő: 58/35 mm<br>Tömlőhossz: 3,5 m<br>Szívótömlő-átmérő: 27 mm | 631939000 |
|    | <b>Szívótömlő</b><br>■ Melléknyílással ellátott csatlakozó hüvely<br>■ Alapkitétel: ASA 25 L PC és ASA 30 L PC Inox<br>Tömlőhossz: 3,5 m<br>Szívótömlő-átmérő: 32 mm   | 631337000 |
|    | <b>Szívótömlő</b><br>■ Forgó csuklóval és bajonett csatlakozóidommal<br>■ Alapkitétel: AS 20 L<br>Csatlakozóidom-átmérő: 58 mm<br>Tömlőhossz: 1,75 m<br>Szívótömlő-átmérő: 35 mm   | 631751000 |
|   | <b>Szívótömlő</b><br>■ Forgó csuklóval<br>■ Bajonettzárhoz<br>Csatlakozóidom-átmérő: 58/35 mm<br>Tömlőhossz: 2,5 m<br>Szívótömlő-átmérő: 35 mm   | 631752000 |
|  | <b>Szívótömlő</b><br>■ Forgó csuklóval<br>■ Flexibilis és egysezrűen meghosszabbítható: az elszívótömlőt kiegészítő csatlakozó idom nélkül össze lehet kapcsolni egy másikkal<br>■ Alapkitétel: ASA 32 L, ASR 50 L SC, ASR 25 L SC<br>Csatlakozóidom-átmérő: 58 mm<br>Tömlőhossz: 3,5 m<br>Szívótömlő-átmérő: 35 mm  | 631362000 |
|  | <b>Szívótömlő</b><br>■ Egy második szívótömlő alkalmazásával az elszívó a munkahelytől akár 8 m távolságra is elhelyezhető<br>■ Bajonettzárral az MFE 30, az MFX 65 és MFE 65 falhoronymaró elszívócsonkjára történő csatlakoztatáshoz<br>Csatlakozóidom-átmérő: 35/35 mm<br>Tömlőhossz: 4 m<br>Szívótömlő-átmérő: 35 mm   | 630344000 |
|  | <b>Szívótömlő</b><br>■ Antisztatikus szívótömlő<br>■ Bajonettzárhoz<br>■ Forgó csuklóval<br>■ Flexibilis és egysezrűen meghosszabbítható: az elszívótömlőt kiegészítő csatlakozó idom nélkül össze lehet kapcsolni egy másikkal<br>■ Alapkitétel az ASR 50 M SC-nél<br>Csatlakozóidom-átmérő: 58 mm<br>Tömlőhossz: 4 m<br>Szívótömlő-átmérő: 35 mm                                   | 631370000 |

|   | Rendelési szám  |           |
|---|---|-----------|
|  | <b>Szívótömlő</b><br>■ Egy második szívótömlő alkalmazásával az elszívó a munkahelytől akár 6 m távolságra is elhelyezhető<br>Csatlakozóidom-átmérő: 58 mm<br>Tömlőhossz: 3 m<br>Szívótömlő-átmérő: 58 mm | 630312000 |
|  | <b>Szívótömlő</b><br>■ Az AS 18 L PC szabvány tartozéka<br>Tömlőhossz: 3 m<br>Szívótömlő-átmérő: 27 mm  | 630171000 |

## Adapter











|   | Rendelési szám   |            |
|---|--|------------|
|    | <b>Markolati köztes idom</b><br>■ Markolatként, a szívócső és a szívótömlő között történő csatlakoztatáshoz<br>■ Alapkitételezés a következőknél: ASR 2025, ASR 2050 és SHR 2050 M   | 630317000  |
|    | <b>Szűkítő hüvely, 58/35 mm</b>  | 631364000  |
|    | <b>Átalakító idom átmérő: 30/35 mm</b><br>■ A 35 mm csatlakozóátmérőjű szívótömlő 30 mm átmérőjű elszívócsonkra történő csatlakoztatásához   | 624996000  |
|   | <b>Átalakító idom átmérő: 35/58 mm</b><br>■ A 35 mm csatlakozóátmérőjű szívótömlő 58 mm átmérőjű elszívócsonkra történő csatlakoztatásához. A csatlakozóidom a 630828000 sz. porszívó készlet része  | 630316000* |
|  | <b>Csatlakozó karmantyú átmérő: 41/48 mm</b><br>■ Különösen jól alkalmazható durva szennyeződésekhez, valamint nagy porral járó készülékeknél. Elektromosan vezető, hossza: 90 mm, belső / külső átmérő: 41/48 mm  | 630796000* |
|  | <b>Csatlakozó karmantyú, átmérő: 28/35 mm</b><br>■ Univerzális csatlakozó karmantyú, alkalmazható a legtöbb kézi vezetékű elektromos szerszámnál. A Metabo elszívótömlő szabvány csatlakozó karmantyúja.<br>■ Elektromosan vezető; csúszásgátló belső bordázattal; belső / külső átmérő: 28/ 35 mm | 630798000  |
|  | <b>Bajonett csatlakozóidom</b><br>■ A 35 mm-es átmérőjű csatlakozóidommal rendelkező szívótömlők bajonettzáras rögzítéséhez (bajonettzáras rögzítést szolgáló csatlakozóidom nélkül) 35 mm átmérőjű elszívócsonkkal rendelkező elektromos szerszámgepekben   | 630898000* |
|  | <b>Csatlakozó karmantyú átmérő: 58 mm</b><br>■ Két darab, 58 mm átmérőjű csatlakozóidommal rendelkező szívótömlő egymáshoz csatlakoztatásához  | 631365000  |
|  | <b>Y-idomok</b><br>58 mm átmérőjű csatlakozóidommal és két darab, 58 mm átmérőjű nyílással, a Metabo ipari porszívóba és speciális elszívóba történő behelyezéshez   | 630897000* |

## Szívócsövek

















|   | Átmérő mm | Hossz m | Fajta     | Eladási egység | Rendelési szám |
|---|-----------|---------|-----------|----------------|----------------|
|  | 35        | 0,4     | Műanyag   | 2              | 630314000      |
|  | 58        | 0,4     | Műanyag   | 2              | 630867000      |
|  | 35        | 0,4     | krómozott | 2              | 631363000      |

\* Önkiszolgáló csomagolás

## Fúvókák

|  | Rendelési szám |
|--|----------------|
| <br><b>Szívófej</b><br>■ Alap kivétel a következőknél: ASA 1202 és AS 18 L PC<br>Szélesség: 120 mm   | 630320000*     |
| <br><b>Univerzális szívófej</b><br>■ Átkapcsolható<br>Szélesség: 300 mm  | 630322000      |
| <br><b>Padlószívófej</b><br>■ Folyadékok felszívására is alkalmas<br>■ Kefecikkal és gumicsikkal<br>Szélesség: 370 mm                                  | 630329000      |
| <br><b>Padlószívófej</b><br>■ Fém kivétel<br>Szélesség: 450 mm   | 631940000      |
| <br><b>Padlószívófej</b><br>Szélesség: 360 mm  | 630868000      |
| <br><b>Padlószívó fej készlet</b><br>■ A készlet tartalma: szívófej, egy padlószívó és egy nedves szíváshoz alkalmas betétkészlet<br>Szélesség: 370 mm | 630321000      |
| <br><b>Többcélú szívófej</b><br>■ 3 db betéttel szőnyeg és sima felületek porszívózásához és folyadékok felszívásához<br>Szélesség: 270 mm            | 630328000      |
| <br><b>Univerzális kefe</b><br>■ Minden felülethez használható; Egyszerű használat a markolatnak köszönhetően<br>Szélesség: 40 mm<br>Hossz: 120 mm   | 630244000      |
| <br><b>Kárpitkefe</b><br>■ Forgó csuklóval<br>Szélesség: 40 mm<br>Hossz: 60 mm   | 630245000*     |
| <br><b>Részívófej</b><br>■ Alap kivétel a következőknél: AS 1200, ASA 1202, ASR 2025, ASR 2050, SHR 2050 M és az AS 18 L PC<br>Hossz: 200 mm         | 630323000*     |
| <br><b>Gumiszívófej</b><br>■ 28-ról 38 mm-re futó<br>Hossz: 200 mm   | 630324000*     |

## Melyik porzsák/-kazetta melyik porszívóhoz illik?

| Porzsák/-szűrőkazetta   |  | Rendelési szám | AS 18 L PC | AS 20 L<br>AS 1200<br>ASA 1201 | ASA 32 L<br>ASA 1202 | ASA 25 L PC<br>ASA 30 L PC Inox | ASR 25 L SC<br>ASR 2025<br>ASA 2025 | ASR 50 L SC<br>ASR 2050<br>SHR 2050 M | ASR 50 M SC | ASR 35 L / M ACP | ASR 35 H ACP |    |
|---|--|----------------|------------|--------------------------------|----------------------|---------------------------------|-------------------------------------|---------------------------------------|-------------|------------------|--------------|----|
| Papír porzsák   |  5 db 20 l                        | 631754000      |            | ■                              |                      |                                 |                                     |                                       |             |                  |              | 01 |
|   |  5 db 25 l                        | 631935000      |            |                                |                      |                                 | ■                                   |                                       |             |                  |              | 02 |
|   |  5 db 32 l                        | 631757000      |            |                                | ■                    |                                 |                                     |                                       |             |                  |              | 03 |
|   |  5 db 50 l                        | 631936000      |            |                                |                      |                                 |                                     | ■                                     | ■           |                  |              | 04 |
| PE hulladékeltávolító zsákok  |  5 db 35/50 l                    | 630325000      |            |                                |                      |                                 |                                     |                                       | ■           | ■                | ■            | 05 |
|   |  5 db 25/30 l                   | 630298000      |            |                                |                      | ■                               |                                     |                                       |             |                  |              | 06 |
| Vlies szűrőzsák   |  5 db 25/35 l                   | 630343000      |            |                                |                      |                                 | ■                                   |                                       |             | ■                |              | 07 |
|   |  5 db 45/50 l                   | 630359000      |            |                                |                      |                                 |                                     | ■                                     | ■           |                  |              | 08 |
|   |  5 db 25/30 l                   | 630296000      |            |                                |                      | ■                               |                                     |                                       |             |                  |              | 09 |
|   |  5 db 7,5 l                     | 630173000      | ■          |                                |                      |                                 |                                     |                                       |             |                  |              | 10 |
| Redős szűrők  |  1 db Poliéster                 | 631753000      |            | ■                              | ■                    |                                 |                                     |                                       |             |                  |              | 11 |
|   |  1 db Poliéster                 | 630299000      |            |                                |                      | ■                               |                                     |                                       |             |                  |              | 12 |
|   |  1 db Poliéster HEPA            | 630175000      | ■          |                                |                      |                                 |                                     |                                       |             |                  |              | 13 |
| Szűrőkazetták   |  1 db Poliéster                 | 630172000      | ■          |                                |                      |                                 |                                     |                                       |             |                  |              | 14 |
|   |  2 db Cellulóz                  | 631933000      |            |                                |                      |                                 | ■                                   | ■                                     | ■           | ■                |              | 15 |
|   |  2 db Poliéster                 | 631934000      |            |                                |                      |                                 | ■                                   | ■                                     | ■           | ■                |              |    |
|   |  2 db Poliéster, nano bevonatos | 631894000      |            |                                |                      |                                 | ■                                   | ■                                     | ■           | ■                |              |    |
|  2 db Poliéster H/HEPA | 630326000  |                |            |                                |                      |                                 |                                     |                                       |             | ■                |              |    |

## Szűrőzsákok













| PE hulladékeltávolító zsákok   |   |
|--|---|
|   | <ul style="list-style-type: none"> <li>20-szoros űrtartalom a papír porzsákokkal szemben</li> <li>Nem tömődik el finom porokkal (különösen kvarc- és vakolati porokkal)</li> <li>Megfelelnek az M és H kategóriának a porszívóknál</li> <li>Tiszta, egyszerű és gyors kivétel és hulladékeltávolítás</li> <li>Jól használható olyan alkalmazásoknál, amelyeknél nagy mennyiségű finompor keletkezik (pl. vakolt felületek lemarása, esztrich fel- és lecsiszolása stb.)</li> <li>Ideális beton- és kőzetmegmunkáló gépeknél, mint pl.: renovációs marók, renovációs csiszolók, hosszúnyakú csiszolók, falnútmarók stb.</li> </ul> |
|  | <b>Rendelési szám</b>   |
| <b>PE hullaféltávolító zsák, 25/30 l</b><br>alkalmazható a következőkhöz: ASA 25 L PC, ASA 30 L PC Inox<br>Eladási egység: 5 db                          | <b>630298000*</b>   |
| <b>PE hulladékeltávolító zsák - 35/50 l</b><br>alkalmazható a következőkhöz: ASR 35 L AutoClean, ASR 35 M AutoClean, ASR 50 M SC<br>Eladási egység: 5 db | <b>630325000*</b>   |

| Vlies szűrőzsák  |  |
|--|--|
|   | <ul style="list-style-type: none"> <li>A vlies porzsák jobb és tökéletesebb elhelyezhedésű a papír porzsákokkal szemben</li> <li>Jobb mechanikai szakítószilárdságú</li> <li>Jól használható olyan alkalmazásoknál, amelyeknél kis mennyiségű finompor keletkezik (pl. festék- vagy lakkbevonatok fel- és lecsiszolása vagy rövid fúró munkák kis átmérővel)</li> <li>Ideális famegmunkáló gépek használatánál, mint felsőmarók, gyaluk, kis excentercsiszolók és vibrációs csiszolók, stb.</li> </ul> |
|  | <b>Rendelési szám</b>  |
| <b>Vlies szűrőzsák - 7,5 l</b><br>alkalmazható a következőkhöz: AS 18 L PC<br>Eladási egység: 5 db   | <b>630173000*</b>  |
| <b>Vlies szűrőzsák - 25/30 l</b><br>alkalmazható a következőkhöz: ASA 25 L PC, ASA 30 L PC Inox<br>Eladási egység: 5 db  | <b>630296000*</b>  |
| <b>Vlies szűrőzsák, 25/35 l-es</b><br>alkalmas univerzális és speciális porszívókhöz max. 25/35 l-es tartálytérfogattal<br>alkalmazható a következőkhöz: ASR 35 L AutoClean, ASR 35 M AutoClean, ASR 25 L SC<br>Eladási egység: 5 db | <b>630343000*</b>  |
| <b>Vlies szűrőzsák, 45/50 l-es</b><br>alkalmazható a következőkhöz: ASR 50 L SC, ASR 50 M SC<br>Eladási egység: 5 db   | <b>630359000*</b>  |

| Papír porzsák  |  |
|--|--|
|    | <ul style="list-style-type: none"> <li>Kétréteges</li> </ul> |
|  | <b>Rendelési szám</b>  |
| <b>Papír porzsák, 20 liter</b><br>alkalmazható a következőkhöz: AS 1200, ASA 1201, AS 20 L<br>Eladási egység: 5 db                 | <b>631754000*</b>  |
| <b>Papír porzsák, 50 l</b><br>alkalmazható a következőkhöz: ASA 9050, ASR 1250, SHO 1150<br>Eladási egység: 5 db                   | <b>631349000*</b>  |
| <b>Papír porzsák, 25 l</b><br>alkalmazható a következőkhöz: ASA 2025, ASR 2025, ASR 25 L SC<br>Eladási egység: 5 db                | <b>631935000*</b>  |
| <b>Papír porzsák, 50 l</b><br>alkalmazható a következőkhöz: ASR 2050, SHR 2050 M, ASR 50 L SC, ASR 50 M SC<br>Eladási egység: 5 db | <b>631936000*</b>  |
| <b>Papír porzsák, 32 l</b><br>alkalmazható a következőkhöz: ASA 1202, ASA 32 L<br>Eladási egység: 5 db                             | <b>631757000*</b>  |
| <b>Papír porzsák, 27 l</b><br>alkalmazható a következőkhöz: ASA 9011<br>Eladási egység: 5 db                                       | <b>631348000*</b>  |

\* Önkiszolgáló csomagolás

## További tartozékok univerzális porszívókhöz

|   |  | Rendelési szám |
|---|--|----------------|
|    | <b>Előszűrő papírból</b> <ul style="list-style-type: none"> <li>Megakadályozza a redős szűrő porral és szennyeződéssel való eltömődését</li> </ul> alkalmazható a következőkhöz: ASA 9050, ASR 1250<br>Eladási egység: 5 db  | 631345000*     |
|    | <b>Előszűrő poliészterből</b> <ul style="list-style-type: none"> <li>Megakadályozza a redős szűrő porral és szennyeződéssel való eltömődését</li> </ul> alkalmazható a következőkhöz: AS 1200, ASA 1201, ASA 1202, AS 20 L, ASA 32 L<br>Eladási egység: 1 db   | 631967000*     |
|    | <b>Redős szűrők</b> <ul style="list-style-type: none"> <li>Megfelel az L porosztálynak</li> </ul> alkalmazható a következőkhöz: AS 18 L PC<br>Eladási egység: 1 db   | 630172000*     |
|    | <b>Redős szűrők</b> <ul style="list-style-type: none"> <li>Megfelel a HEPA 13 porosztálynak</li> </ul> alkalmazható a következőkhöz: AS 18 L PC<br>Eladási egység: 1 db  | 630175000*     |
|    | <b>Redős szűrők</b> <ul style="list-style-type: none"> <li>Megfelel az M porosztálynak</li> </ul> alkalmazható a következőkhöz: ASA 25 L PC, ASA 30 L PC Inox<br>Eladási egység: 1 db  | 630299000*     |
|    | <b>Redős szűrők</b> <ul style="list-style-type: none"> <li>Megfelel az M porosztálynak</li> </ul> alkalmazható a következőkhöz: AS 20 L, AS 1200, ASA 1201, ASA 32 L, ASA 1202<br>Eladási egység: 1 db   | 631753000*     |
|   | <b>Szűrőkazetta papírból</b> <ul style="list-style-type: none"> <li>Megfelel az M porosztálynak</li> </ul> alkalmazható a következőkhöz: ASA 2025, ASR 2025, ASR 2050, SHR 2050 M, ASR 35 L AutoClean, ASR 35 M AutoClean<br>Csomagolási egység: 2   | 631933000*     |
|  | <b>2 db szűrőkazetta poliészterből</b> <ul style="list-style-type: none"> <li>Megfelel: az M porosztálynak</li> <li>Grafit/toner felszívására és nedves szivásra is alkalmas</li> </ul> alkalmazható a következőkhöz: ASA 2025, ASR 2025, ASR 2050, SHR 2050 M, ASR 35 L AutoClean, ASR 35 M AutoClean<br>Csomagolási egység: 2  | 631934000*     |
|  | <b>2 db HEPA szűrőkazetta</b> <ul style="list-style-type: none"> <li>Megfelel a H porosztálynak(HEPA 14)</li> <li>HEPA = Nagy hatékonyságú levegőszűrő</li> <li>Visszatartja a 0,3 µ feletti finomporok 99,995 %-át</li> </ul> alkalmazható a következőkhöz: ASR 2025, ASR 2050, SHR 2050 M, ASR 35 L AutoClean, ASR 35 M AutoClean<br>Csomagolási egység: 2   | 630326000*     |
|  | <b>2 db szűrőkazetta poliészterből, nanobevonatos</b> <ul style="list-style-type: none"> <li>Szálas felépítésű finom porokhoz használható; pl. fermacell-, gipszkarton és MDF-lapok darabolásakor és csiszolásakor</li> <li>Nagyobb redőtávolság a jobb, könnyebb szűrőtisztításhoz</li> <li>Síma szűrőanyag (a felület nanobevonattal ellátott); ezzel jelentősen nagyobb térfogatáram hosszabb időre</li> <li>Megfelel az M porosztálynak</li> </ul> alkalmazható a következőkhöz: ASR 25 L SC , ASR 50 M SC, ASR 50 L SC, ASR 35 L AutoClean, ASR 35 L AutoClean Plus, ASR 35 M AutoClean, ASR 35 M AutoClean Plus<br>Csomagolási egység: 2 | 631894000*     |
|  | <b>Húzókegnyel</b> <ul style="list-style-type: none"> <li>Ezáltal nagyon könnyű és kényelmes mobil használat</li> <li>sasszeggel együtt</li> </ul> alkalmazható a következőkhöz: ASR 35 L AutoClean, ASR 35 M AutoClean<br>Eladási egység: 1 db  | 630311000      |
|  | <b>Metadepot</b> <ul style="list-style-type: none"> <li>Csővek, kábelek és tartozékok praktikus felfogatására</li> <li>Lehetővé teszi a Metabo univerzális porszívók MetaLoc-rendszerrel való összekapcsolását</li> </ul> alkalmazható a következőkhöz: ASR 2025, ASR 2050, SHR 2050 M, ASR 25 L SC , ASR 50 L SC, ASR 50 M SC<br>Eladási egység: 1 db   | 631937000      |
|  | <b>Görgős lap az AS 18 L PC-hez / MetaLoc</b> <ul style="list-style-type: none"> <li>A plusz mobilitás érdekében a AS 18 L PC-hez és a MetaLoc-okhoz</li> <li>A legnagyobb boztonság érdekében a MetaLoc és az AS 18 L PC zárrakkal rögzíthető</li> <li>2 rögzíthető görgő gondoskodik a kiváló mobilitásról</li> </ul> alkalmazható a következőkhöz: AS 18 L PC és MetaLoc<br>Eladási egység: 1 db  | 630174000      |





| Műszaki adatok                | Forgácselszívó berendezés SPA 1200 | Forgácselszívó berendezés SPA 1702 W |
|-------------------------------|------------------------------------|--------------------------------------|
| Méret                         | 830 x 450 x 1.600 mm               | 882 x 562 x 1.671 mm                 |
| Max. vákuum                   | 1.600 Pa                           | 1.730 Pa                             |
| Max. térfogatáram             | 900 m³/h                           | 1.010 m³/h                           |
| Szűrőfelület                  | 1 m²                               | 1,1 m²                               |
| Tömlőcsatlakozás átmérője     | 100 mm                             | 100 mm                               |
| Forgács gyűjtőzsák térfogata  | 65 l                               | 90 l                                 |
| Névleges teljesítményfelvétel | 0,55 kW                            | 0,75 kW                              |
| Súly                          | 22 kg                              | 24 kg                                |
| Kábelhossz                    | 3 m                                | -                                    |

| Szállítási terjedelem       |        |            |
|-----------------------------|--------|------------|
| Rendelési szám              | 601205 | 0130170100 |
| 100 x 2500 mm-es szívótömlő | ■      | ■          |
| Tűnemez szűrőzsák           | ■      | ■          |
| Forgácsgyűjtő zsák          | ■      | ■          |

- A termék előnyei**
- Beépített földelés az elektrosztatikus feltöltődés elleni védelem érdekében
  - Portalanító berendezés (a félig) helyhez kötött famegmunkáló gépekhez (alkalmazás során az országonként eltérő előírásokat figyelembe kell venni!)
  - A portartalom jelentős csökkentése
  - L porosztályba tartozó porszűrő
  - A felhasználási hely gyors váltása a stabil görgőknek és az egyszerű csatlakoztatásnak köszönhetően
  - Borulás ellen biztosított állvány kitámasztott forgácsgyűjtő zsákkal
  - Széles tartozék választék: bekapcsoló automaták, szűrőpatronok, tömlők és adapter

**Rendszertartozékok**

Tartozék ➔ 470



| Műszaki adatok                | Forgácselszívó berendezés SPA 2002 W | Forgácselszívó berendezés SPA 2002 D |
|-------------------------------|--------------------------------------|--------------------------------------|
| Méret                         | 1.178 x 650 x 1.973 mm               | 1.178 x 650 x 1.973 mm               |
| Max. vákuum                   | 2.124 Pa                             | 2.124 Pa                             |
| Max. térfogatáram             | 790 m³/h                             | 790 m³/h                             |
| Szűrőfelület                  | 4,1 m²                               | 4,1 m²                               |
| Tömlőcsatlakozás átmérője     | 100 mm                               | 100 mm                               |
| Forgács gyűjtőzsák térfogata  | 135 l                                | 135 l                                |
| Névleges teljesítményfelvétel | 1,1 kW                               | 1,5 kW                               |
| Súly                          | 114 kg                               | 116 kg                               |

| Szállítási terjedelem       |            |            |
|-----------------------------|------------|------------|
| Rendelési szám              | 0130200100 | 0130200110 |
| 100 x 2500 mm-es szívótömlő | ■          | ■          |

- A termék előnyei**
- Nagy forgatónyomatékkal rendelkező háromfázisú motor
  - Portalanító berendezés, eleget tesz a GS-HO-07 tisztaságra és biztonságra vonatkozó előírás követelményeinek
  - Felhasználóvédelem a 0,1 mg/m³ maradék portartalom tartós betartásának köszönhetően (M porosztály)
  - Ipari alkalmazásra alkalmas
  - A helyhez kötött és félig helyhez kötött famegmunkáló gépekhez történő csatlakoztatásához
  - Maximális szívóteljesítmény a térfogatáram vákuum arányának köszönhetően
  - Szűrőkímélő ciklon technológia a rendkívül hosszú karbantartási intervallumokhoz
  - Nyomásmérő a levegő minimális térfogatáramlásának ellenőrzésére
  - Egyszerű és hatékony szűrőtisztítás, üzem közben is
  - Borulás ellen biztosított állvány kitámasztott forgácsgyűjtő zsákkal
  - Forgácsgyűjtőtartály saját futóművel a forgács könnyebb elszállításához
  - Feszítőkar a gyors forgácsgyűjtő zsák cseréhez
  - Nézőke a gyűjtőtartály töltési szintjének ellenőrzéséhez
  - Széles tartozék választék: bekapcsoló automaták, szűrőpatronok, tömlők és adapter

**Rendszertartozékok**

Tartozék ➔ 470

| Bekapcsoló automaták  |  | Rendelési szám |
|---|--|----------------|
| <ul style="list-style-type: none"> <li>A forgácsoló berendezés automatikus be- és kikapcsolásához a famegmunkáló gép be- ill. kikapcsolása után</li> <li>Késleltetve, melynek köszönhetően a maradék port is elszívja a csőből</li> </ul> |  |                |
|   | <b>Bekapcsoló automatika - ALV 1</b><br>2 db váltakozóáramú dugaszolóaljzat (230 V)<br>200 VA - 2300 VA<br>IP 44<br>340 g<br>Hálózati feszültség: 220-240 V<br>Hálózati frekvencia: 50 - 60 Hz<br>Méretek: 158 x 116 x 60 mm<br>alkalmazható a következőkhöz: SPA 1000, SPA 1100, SPA 1701 W, SPA 2001 W, SPA 1101, SPA 1702 W, SPA 2002 W, SPA 1200   | 0913014626     |
|   | <b>Bekapcsoló automatika - ALV 10</b><br>2 db váltakozóáramú dugaszolóaljzat (230 V)<br>2 db háromfázisú dugaszolóaljzat (400 V)<br>Hálózati csatlakozó fázisváltóval<br>Hálózati feszültség: 220-240 V / 380-400 V<br>4 felcsavarozási lehetőség M5 x 7,2 mm<br>IP 44<br>Hálózati feszültség: 230/400 V<br>Hálózati frekvencia: 50 - 60 Hz<br>Lebiztosítás: T 16 A<br>Méretek: 235 x 106 x 155 mm<br>alkalmazható a következőkhöz: SPA 1000, SPA 1700 D, SPA 2000 D, SPA 1100, SPA 1701 W, SPA 2001 W, SPA 2001 D, SPA 1101, SPA 1702 W, SPA 2002 W, SPA 2002 D, SPA 1200 | 0913014634     |



| Szűrőpatronok   |  | Rendelési szám |
|---|--|----------------|
|    | <ul style="list-style-type: none"> <li>A legfinomabb port is felfogja</li> </ul> |                |
| <b>Szűrőpatron</b><br>Szűrőfelület: 5,2 m <sup>2</sup><br>átmérő 327 x 857 mm<br>Megfelel az M porosztálynak<br>alkalmazható a következőkhöz: SPA 1000, SPA 1100, SPA 1101                      | 0913005058   |                |
| <b>Szűrőpatron</b><br>Szűrőfelület: 5,2 m <sup>2</sup><br>átmérő 327 x 857 mm<br>Megfelel az M porosztálynak<br>alkalmazható a következőkhöz: SPA 1700 D, SPA 1701 W, SPA 1702 W, SPA 1200      | 0920016529   |                |
| <b>Szűrőpatron</b><br>Táskaszűrő készlet felszerelt szűrőlemezzel (tartalékként)<br>Megfelel az M porosztálynak<br>alkalmazható a következőkhöz: SPA 2001 W, SPA 2001 D, SPA 2002 W, SPA 2002 D | 0913059441   |                |

| Forgácsgyűjtő zsákok   |            | Rendelési szám |
|--|------------|----------------|
|    |            |                |
| <b>Forgácsgyűjtő zsák</b><br>480 x 806 mm, 120 µ , átlátszó<br>alkalmazható a következőkhöz: SPA 1000, SPA 1100, SPA 1101<br>Eladási egység: 1 db                  | 0913007123 |                |
| <b>Forgácsgyűjtő zsák</b><br>613 x 1180 mm, 120 µ , átlátszó<br>alkalmazható a következőkhöz: SPA 1700 D, SPA 1701 W, SPA 1702 W, SPA 1200<br>Eladási egység: 1 db | 0913017617 |                |
| <b>Forgácsgyűjtő zsák</b><br>785 x 1290 mm, 150 µ , átlátszó<br>alkalmazható a következőkhöz: SPA 2000 D<br>Eladási egység: 1 db                                   | 0913013581 |                |

|  |            | Rendelési szám |
|--|------------|----------------|
| <b>Forgácsgyűjtő zsák</b><br>854 x 1320 mm, 200 µ , átlátszó<br>alkalmazható a következőkhöz: SPA 2001 W, SPA 2001 D, SPA 2002 D, SPA 2002 W<br>Eladási egység: 1 db | 0913059433 |                |
| <b>Porzsákok</b><br>Forgácsgyűjtő zsákok az EOB 9228 helyett alkalmazható a következőkhöz: AG 2416<br>Eladási egység: 10   | 630896000  |                |
| <b>Porzsákok</b><br>különösen szakadásálló és tartós<br>alkalmazható a következőkhöz: AG 2417<br>Eladási egység: 5 db  | 631756000  |                |

| Elszívó tömlő, átmérő 100 mm  |           |                |
|---|-----------|----------------|
|  |           |                |
| Hossz m   | Átmérő mm | Rendelési szám |
| 5   | 100       | 7854112915     |
| 10  | 100       | 7854115035     |
| 2,5   | 100       | 630895000      |

| Tömlőcsatlakozó garnitúra, átmérő 100 mm  |  | Rendelési szám |
|---|--|----------------|
|    | <ul style="list-style-type: none"> <li>Az elszívó berendezés standard tömlőjének meghosszabbításához</li> <li>Adapterrel és csatlakozó gyűrűvel</li> </ul> |                |
| <b>Tömlőcsatlakozó garnitúra</b><br>Hossz: 2,5 m<br>alkalmazható a következőkhöz: SPA 1000, SPA 1100, SPA 1101, SPA 1700 D, SPA 1701 W, SPA 1702 W, SPA 1200                              | 0913010779   |                |
| <b>Tömlőcsatlakozó garnitúra</b><br>Hossz: 2 m<br>Nem gyűlékony, beépített földelő vezetékkel<br>alkalmazható a következőkhöz: SPA 2000 D, SPA 2001 W, SPA 2001 D, SPA 2002 D, SPA 2002 W | 0913013565   |                |

| Elszívóadapter  |  | Rendelési szám |
|---|--|----------------|
|  | <b>Elszívóadapter - KGS</b><br>A fejező és gérvágó fűrész, Metabo univerzális porszívóra történő csatlakoztatásához<br>alkalmazható a következőkhöz: KGS 255, KGS 301, KGS 303, KGS 305, KGT 300   | 0910059955*    |
|  | <b>Multi adapter elszíváshoz</b><br>A fejező és gérvágó fűrészek és mobil asztali körfűrészek csatlakoztatásához<br>A KGS 303 esetében csak forgácsolószívással (rendelési szám: 0910057561)<br>alkalmazható a következőkhöz: SPA 1000, SPA 1100, SPA 1101, SPA 1700 D, SPA 1701 W, SPA 1702 W, SPA 2000 D, SPA 2001 D, SPA 2001 W, SPA 2002 D, SPA 2002 W, SPA 1200 | 0910058010*    |
|  | <b>Elszívóadapter</b><br>Nedves/porszívók famegmunkáló gépekhez történő csatlakoztatásához<br>alkalmazható a következőkhöz: SPA 1000, SPA 1100, SPA 1101, SPA 1700 D, SPA 1701 W, SPA 1702 W, SPA 2000 D, SPA 2001 D, SPA 2001 W, SPA 2002 D, SPA 2002 W, SPA 1200   | 0910031260*    |
|  | <b>Univerzális adapter</b><br>Csatolóelemként a csatlakozó gyűrűhöz vagy az elszívócsőkhöz, DH 330<br>A tisztító fej tömlős csatlakoztatásához<br>alkalmazható a következőkhöz: SPA 1000, SPA 1100, SPA 1101, SPA 1700 D, SPA 1701 W, SPA 1702 W, SPA 2000 D, SPA 2001 D, SPA 2001 W, SPA 2002 D, SPA 2002 W, SPA 1200   | 0913031288     |



Elágazó idomok

|  |   |   |
|--|---|---|
|  <p>Ø 99 mm</p> | <p><b>Elágazó idom</b><br/>2 db tömlő csatlakoztatásához a forgácsoló berendezésre alkalmazható a következőkhöz: SPA 1000, SPA 1100, SPA 1101, SPA 1700 D, SPA 1701 W, SPA 1702 W, SPA 2000 D, SPA 2001 D, SPA 2001 W, SPA 2002 D, SPA 2002 W, SPA 1200</p> | <p><b>Rendelési szám</b><br/>0913031296</p> |
|--|---|---|

Fúvókák

|  |  |   |
|--|--|---|
|  <p>Ø 99 mm</p> | <p><b>Tisztítófej</b><br/>Padlók és gépek tisztításához alkalmazható a következőkhöz: SPA 1000, SPA 1100, SPA 1101, SPA 1700 D, SPA 1701 W, SPA 1702 W, SPA 2000 D, SPA 2001 D, SPA 2001 W, SPA 2002 D, SPA 2002 W, SPA 1200</p> | <p><b>Rendelési szám</b><br/>0913031270</p> |
|--|--|---|

Csatlakozó gyűrűk

|   |   |  |
|---|---|--|
|  <p>Ø 99 mm</p>  | <p><b>Csatlakozó gyűrű</b><br/>Csatoló elemként az univerzális adapterhez, valamint az elágazó idomhoz Alapfelszereltség minden forgácsoló berendezésnél alkalmazható a következőkhöz: SPA 1000, SPA 1100, SPA 1101, SPA 1700 D, SPA 1701 W, SPA 1702 W, SPA 2000 D, SPA 2001 D, SPA 2001 W, SPA 2002 D, SPA 2002 W, SPA 1200</p> | <p><b>Rendelési szám</b><br/>0913031300*</p> |
|  <p>Ø 58 mm</p> | <p><b>Szűkítő hüvely</b><br/>A portalanító Magnum TK 1066 és TKU 225 gépekre való csatlakoztatásához szükséges</p>  | <p><b>Rendelési szám</b><br/>630841000*</p>  |

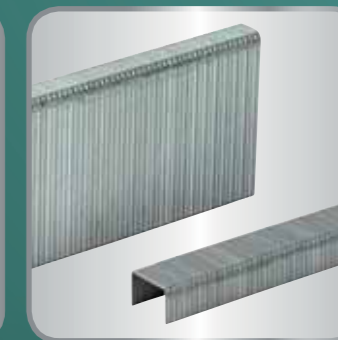

További elektromos  
szerszámok





| Műszaki adatok                    | Hőlégfúvó H 16-500 | Hőlégfúvó HE 20-600   | Hőlégfúvó HE 23-650 Control       |
|-----------------------------------|--------------------|-----------------------|-----------------------------------|
| Levegőmennyiség                   | 240 / 450 l/min    | 150 / 300 / 500 l/min | 150 - 250 / 150 - 500 / 500 l/min |
| Levegőmennyiség-fokozatok száma   | 2                  | 3                     | fokozatmentes                     |
| Levegő hőmérséklete               | 300 / 500 °C       | 50 / 50 - 600 °C      | 50 / 50 - 650 °C                  |
| Levegőhőmérséklet-fokozatok száma | 2                  | fokozatmentes         | fokozatmentes                     |
| Névleges teljesítményfelvétel     | 1.600 W            | 2.000 W               | 2.300 W                           |
| Súly hálózati kábel nélkül        | 0,6 kg             | 0,7 kg                | 0,9 kg                            |
| Kábelhossz                        | 2,2 m              | 2,2 m                 | 4 m                               |

| Rendelési szám | 601650 | 602060 | 602365 |
|----------------|--------|--------|--------|
|----------------|--------|--------|--------|

| A termék előnyei   |  | <ul style="list-style-type: none"> <li>Gyors és egyszerű hőmérsékletbeállítás az állítókerék segítségével</li> </ul> | <ul style="list-style-type: none"> <li>Különösen jól használható a hőmérsékletre érzékeny anyagokhoz a levegőmennyiség és a hőmérséklet pontos beállításával</li> <li>Hatékony munkavégzés a négy előre beállított, és egyénileg állítható programmal</li> </ul> |
|--|--|--|--|
| <ul style="list-style-type: none"> <li>Széles alkalmazási terület: lakk eltávolítása, alakítás, zsugorítás, hegesztés és még sok minden egyéb</li> <li>Kiváló minőségű kerámiafűtőttest, nagy teljesítményű motor és a berendezés optimális hűtése a hosszú élettartamhoz</li> <li>Kényelmes kezelés az ergonomikus kialakításnak és a csúszásbiztos puha felületű markolatnak köszönhetően</li> <li>Biztonságos helyhez kötött munkavégzés a nagy, csúszásbiztos állófelületnek köszönhetően</li> </ul> |  |  |  |

| Fúvókák |  | Rendelési szám |
|---------|--|----------------|
|         | <b>Széles fúvóka, 50 mm</b><br>■ Szárításhoz, és régi festékrétegek eltávolításához<br>alkalmazható a következőkhöz: H 16-500, HE 20-600, HE 23-650 Control, H 1600, HE 2000, HE 2300 Control  | 630001000*     |
|         | <b>Széles fúvóka, 75 mm</b><br>■ Festékréteg eltávolításához nagyobb felületekről<br>alkalmazható a következőkhöz: H 16-500, HE 20-600, HE 23-650 Control, H 1600, HE 2000, HE 2300 Control  | 630002000*     |
|         | <b>Lefúvó fúvóka, 75 mm</b><br>■ Ablakkeretek régi festékrétegének eltávolításához, sílecek viaszolásához és a viasz eltávolításához<br>alkalmazható a következőkhöz: H 16-500, HE 20-600, HE 23-650 Control, H 1600, HE 2000, HE 2300 Control   | 630003000*     |
|         | <b>Reflektorfúvóka</b><br>■ Műanyag csövek alakítás előtti felmelegítéséhez; zsugorcövek rámelegítéséhez (pl. kábelvégeken)<br>alkalmazható a következőkhöz: H 16-500, HE 20-600, HE 23-650 Control, H 1600, HE 2000, HE 2300 Control  | 630004000*     |
|         | <b>Szűkítő fúvóka, 20 mm</b><br>■ Pl. a forrasztási és hegesztési helyek pontos felforrósításához<br>alkalmazható a következőkhöz: H 16-500, HE 20-600, HE 23-650 Control, H 1600, HE 2000, HE 2300 Control  | 6300022000*    |
|         | <b>Szűkítő fúvóka, 9 mm</b><br>■ A 630006000 sz. résfúvóka és a 630007000 sz. hegesztő fúvóka felhelyezéséhez. Alkalmazható a pontos felhevítéshez is, pl. forrasztási helyeknél kiforrasztás esetén<br>■ Csak elektronikával ellátott hőlégfúvókhoz<br>alkalmazható a következőkhöz: HE 20-600, HE 23-650 Control, HE 2000, HE 2300 Control | 630005000*     |
|         | <b>Résfúvóka</b><br>■ PVC fóliák és ponyvák átfedéses hegesztéséhez<br>■ A fúvóka felhelyezéséhez szükség van a 630005000 sz. szűkítő fúvókára<br>■ Csak elektronikával ellátott hőlégfúvókhoz<br>alkalmazható a következőkhöz: HE 20-600, HE 23-650 Control, HE 2000, HE 2300 Control   | 630006000*     |
|         | <b>Hegesztő fúvóka</b><br>■ Műanyag hegesztőhuzal feldolgozására ( 5 mm átmérőig)<br>■ A hegesztő fúvóka felhelyezéséhez szükség van a 630005000 sz. szűkítő fúvókára<br>■ Csak elektronikával ellátott hőlégfúvókhoz<br>alkalmazható a következőkhöz: HE 20-600, HE 23-650 Control, HE 2000, HE 2300 Control                                | 630007000*     |



| Műszaki adatok                           | Tűzőgép<br>Ta E 2019 | Tűzőgép<br>Ta E 3030 | Tűzőgép<br>Ta M 3034 |
|--|----------------------|----------------------|----------------------|
| Max. impulzusgyakoriság                  | 20 /min              | 20 /min              | 20 /min              |
| Hosszú kapcsok (4 mm széles)             | 12 - 18 mm           | 18 - 30 mm           | 18 - 30 mm           |
| Hosszú kapcsok (10 mm széles)            | 8 - 18 mm            | -                    | -                    |
| Hosszú lapos huzalkapcsok (10 mm széles) | 8 - 14 mm            | -                    | -                    |
| Hosszú szegek                            | 19 mm                | 16 - 30 mm           | 16 - 30 mm           |
| Súly hálózati kábel nélkül               | 1,4 kg               | 1,8 kg               | 1,8 kg               |
| Kábelhossz                               | 2,6 m                | 2,6 m                | 4 m                  |

## Szállítási terjedelem

| Rendelési szám  | 602019 | 603030 | 603034 |
|---|--------|--------|--------|
| Univerzális tár minden alkalmazható kapocshoz és szeghez                                | ■      |        |        |
| Univerzális tár 4 mm széles (max. 30 mm hosszú) kapcsokhoz és 16-30 mm hosszú szegekhez |        | ■      | ■      |
| 3 db homloklap  | ■      |        |        |
| Gumi védőpapucs   |        | ■      | ■      |

## A termék előnyei

- Lapos huzalkapcsok feldolgozására is alkalmas
- Utánütési lehetőség a nem teljesen besülyesztett kapcsokhoz és szegekhez
- Utánütési lehetőség a nem teljesen besülyesztett kapcsokhoz és szegekhez
- Védő papucs gumiból a nyomáshelyek karcmentességének érdekében
- A kapcsok és szegek teljes beütése az elektronikusan irányított többszörös ütőberendezésnek köszönhetően
- Védő papucs gumiból a nyomáshelyek karcmentességének érdekében
- Kapcsok, szegek, profil-fülek és fuga-fülek rögzítéséhez
- Ütőerő szabályozás a beütési mélység beállításához
- Orr horonnyal a pontos felhelyezéséhez
- Az ütés véletlen kiváltása elleni biztosítás

## Rendszertartozékok

Tartozék → 477

## Kapcsok, 4-es típus, 4 mm széles



- Vékony hátú kapcsok panelek és faprofilok rögzítéséhez

| Szélesség mm | Hossz mm | Rozsdamentes | alkalmazható a következőkhöz    | Eladási egység | Rendelési szám |
|--------------|----------|--------------|---------------------------------|----------------|----------------|
| 4            | 12       |              | Ta E 2019                       | 2.000          | 630901000*     |
| 4            | 15       |              | Ta E 2019                       | 2.000          | 630902000*     |
| 4            | 18       |              | Ta E 2019, Ta E 3030, Ta M 3034 | 2.000          | 630903000*     |
| 4            | 18       | ■            | Ta E 2019, Ta E 3030, Ta M 3034 | 2.000          | 630909000*     |
| 4            | 23       |              | Ta E 3030, Ta M 3034            | 2.000          | 630904000*     |
| 4            | 26       |              | Ta E 3030, Ta M 3034            | 2.000          | 630905000*     |
| 4            | 26       | ■            | Ta E 3030, Ta M 3034            | 2.000          | 630910000*     |
| 4            | 30       |              | Ta E 3030, Ta M 3034            | 2.000          | 630906000*     |

## Kapcsok, 53-as típus, 10 mm széles



- Finomhuzal kapcsok anyagok és textil rögzítéséhez

| Szélesség mm | Hossz mm | alkalmazható a következőkhöz | Eladási egység | Rendelési szám |
|--------------|----------|------------------------------|----------------|----------------|
| 10           | 8        | Ta E 2019                    | 1.000          | 630570000*     |
| 10           | 10       | Ta E 2019                    | 1.000          | 630571000*     |
| 10           | 12       | Ta E 2019                    | 1.000          | 630572000*     |
| 10           | 14       | Ta E 2019                    | 1.000          | 630573000*     |
| 10           | 18       | Ta E 2019                    | 1.000          | 630574000*     |

## Lapos huzalkapcsok, 53-as típus, 10 mm széles



- Lapos huzalkapcsok fólia rögzítéséhez

| Szélesség mm | Hossz mm | alkalmazható a következőkhöz | Eladási egység | Rendelési szám |
|--------------|----------|------------------------------|----------------|----------------|
| 10           | 8        | Ta E 2019                    | 2.000          | 630576000*     |
| 10           | 10       | Ta E 2019                    | 2.000          | 630577000*     |
| 10           | 14       | Ta E 2019                    | 2.000          | 630578000*     |

## Szegek



- Szegek díslécek és egyéb faanyagok rögzítéséhez

| Hossz mm | alkalmazható a következőkhöz    | Eladási egység | Rendelési szám |
|----------|---------------------------------|----------------|----------------|
| 16       | Ta E 3030, Ta M 3034            | 1.000          | 630592000*     |
| 19       | Ta E 2019, Ta E 3030, Ta M 3034 | 1.000          | 630593000*     |
| 25       | Ta E 3030, Ta M 3034            | 1.000          | 630907000*     |
| 30       | Ta E 3030, Ta M 3034            | 1.000          | 630908000*     |

## Gumi védőpapucs

| Rendelési szám |
|----------------|
| 631053000      |

Gumi védőpapucs  
Tartalékként a Ta E 3030 és Ta M 3034 tűzőgépekhez

\* Önkiszolgáló csomagolás



| Műszaki adatok               | Ragasztópisztoly<br>KE 3000 |
|------------------------------|-----------------------------|
| Ragasztóstift-átmérő         | 11 mm                       |
| Max. ragasztási teljesítmény | 18 g/min                    |
| Felfűtési idő                | kb. 6 perc                  |
| Megmunkálási hőmérséklet     | kb. 200 °C                  |
| Súly hálózati kábel nélkül   | 0,25 kg                     |
| Kábelhossz                   | 1,9 m                       |

**Szállítási terjedelem**

|  |        |
|--|--------|
| Rendelési szám                                   | 618121 |
| Olvadáragasztó rúd,<br>(200 mm hosszú, átlátszó) | ■      |

**A termék előnyei**

- Univerzális alkalmazás fa, műanyag, karton, üveg, kerámia, kő, textiliák, parafa, bőr, fém stb. forró ragasztásához
- Tömítésekre, fugákra és olvadáragasztó készülékkel végzett javításokra is alkalmas
- Pontos adagolás a mechanikus ragasztóelőtolásnak köszönhetően
- A ragasztó optimális feldolgozása a PTC-fűtőelemnek köszönhetően a konstans hőmérséklet érdekében
- Huzalkengyel és alátámasztási felület a burkolaton a használat utáni biztonságos tároláshoz
- Tiszta munkavégzés utáncsöppenés nélkül a golyózás fúvókának köszönhetően

**Olvadáragasztó rudak, világossárga**

- 
- Fa, karton, bőr, stb. ragasztásához (rövid rányomás után szilárd ragasztás)
  - A nyitott idő mérése 20°C mellett 3 mm vastag fára vonalban felvitt anyag esetében történt

| Szín         | A ragasztó nyitott ideje<br>másodperc | Súly<br>kg | Rendelési<br>szám |
|--------------|---------------------------------------|------------|-------------------|
| világossárga | kb. 25                                | 0,5        | 630887000*        |
| világossárga | kb. 25                                | 20         | 630891000         |

**Olvadáragasztó rudak, átlátszó**

- 
- Műanyagok (mint pl. polisztirol, poliészter, poliamid), textil stb. ragasztásához is alkalmas (elasztikus, szilárd ragasztás)

| Szín     | A ragasztó nyitott ideje<br>másodperc | Súly<br>kg | Rendelési<br>szám |
|----------|---------------------------------------|------------|-------------------|
| átlátszó | kb. 35                                | 0,5        | 630886000*        |
| átlátszó | kb. 35                                | 20         | 630889000         |

**Tartalék fúvókakészlet**

- 
- Tartalma: menetes persely és 2 db fúvóka (résfúvóka és kerek fúvóka), melyek a menetes perselybe csavarhatóak

Rendelési  
szám  
630885000\*

\* Önkiszolgáló csomagolás





# Méréstechnika

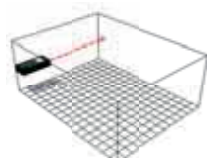
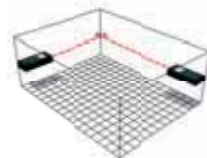
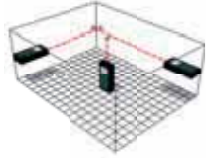
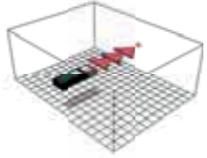
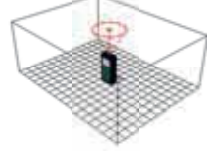
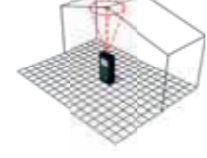

# Lézeres távolságmérő készülékek

Milliméteres pontosságú méretvétel gombnyomásra: a Metabo kézhezálló lézeres távolságmérőjével villámgyorsan és pontosan meghatározhatja a távolságokat az építkezésen, és azzal időt és pénzt takaríthat meg. A különböző szakmákhoz sokszínű funkciók állnak rendelkezésre. A helyiségek hosszának, szélességének és magasságának meghatározása mellett a mérési adatok kombinációjával például részszakaszokat, térfogatot vagy területet is ki lehet számolni. Így Ön egy pillanat alatt kiszámíthatja az anyagszükségletét, valamint gyorsan és egyszerűen kidolgozhatja a megfelelő ajánlatokat.

| Funkció   | Alkalmazási területek   | Funkció  | Alkalmazási területek  |
|---|---|--|--|
| <b>Hossz</b><br>              | A távolság kiszámítása egy méréssel<br>■ A helyiség hossza  | <b>Terület</b><br>                | A terület kiszámítása 2 méréssel<br>■ A terület kiszámolása pl. a festékszükséglet kiszámításához<br>■ Alaprajz készítése                                |
| <b>Térfogat</b><br>           | Térfogat kiszámítása 3 méréssel<br>■ A fűtő-/klímaberendezések méretezése                             | <b>Tartós mérés (követés)</b><br> | Tartós mérés pl. a pozíciók ellenőrzéséhez<br>■ A hegesztési pontok megjelölése<br>■ Bútorok felállítása / elhelyezése                                   |
| <b>Minimális követés</b><br> | Folyamatos mérés 2 pont közötti legközelebbi távolság megállapításához<br>■ Ajtók / ablakok beépítése | <b>Maximális követés</b><br>     | Folyamatos mérés 2 pont közötti legnagyobb távolság megállapításához (pl. maximális átlós méret)<br>■ A helyiségben a derékszögek ellenőrzése (térátlók) |
| <b>1. pitagorasz</b><br>    | Egy szakasz (magasság) meghatározása 2 segédméréssel<br>■ Ablakok<br>■ Falak                          | <b>2. pitagorasz</b><br>        | Egy szakasz (magasság/ szélesség) meghatározása 3 segédméréssel<br>■ Ablakok<br>■ Falak<br>■ Házak (állványzat) felállítása                              |

Melyik lézeres távolságmérő berendezés melyik felhasználáshoz?

| Funkció | Hossz | Terület | Térfogat | Folyamatos mérés |
|---------|-------|---------|----------|------------------|
| LD 30   | ■     | ■       | ■        | ■                |
| LD 60   | ■     | ■       | ■        | ■                |

| Funkció | Minimális követés | Maximális követés | 1. pitagorasz | 2. pitagorasz |
|---------|-------------------|-------------------|---------------|---------------|
| LD 30   | ■                 | ■                 | ■             | ■             |
| LD 60   | ■                 | ■                 | ■             | ■             |



### Műszaki adatok

|                                  | Lézeres távolságmérő készülék LD 30                  | Lézeres távolságmérő készülék LD 60   |
|----------------------------------|--|---|
| Lézerosztály                     | 2  | 2   |
| Hullámhossz                      | 635 nm   | 635 nm  |
| Fényteljesítmény                 | < 1 mW   | < 1 mW  |
| Mérési terület                   | 0,2 - 30 m   | 0,05 - 60 m   |
| Mérési pontosság                 | ± 3 mm   | ± 1,5 mm  |
| A mérések száma akkutöltésenként | 5.000  | 5.000   |
| IP Védelmi osztály               | IP 54  | IP 40   |
| Súly (elemekkel)                 | 0,1 kg   | 0,11 kg   |
| Lézeres funkciók                 | Hossz, terület, térfogat, folyamatos mérés (követés) | Hossz, terület, térfogat, folyamatos mérés (követés), 1. pitagorasz, 2. pitagorasz, legkisebb követés, legnagyobb követés |

### Szállítási terjedelem

| Rendelési szám                | 606162 | 606163 |
|-------------------------------|--------|--------|
| Övtáska                       | ■      | ■      |
| 2 db AAA 1,5 V-os (LR03) elem | ■      | ■      |

### A termék előnyei

- LC-kijelző nagy számokkal a jó olvashatóság érdekében
- Megvilágított LC-kijelző a jó olvashatóság érdekében rossz fényviszonyok mellett is
- Jelzőhang a mérés befejeztével a hibák elkerülése céljából
- Flexibilis felhasználói spektrum a mérési referencia átállításával (elől / hátul)
- Gyors mérések és egyszerű kezelhetőség
- Az ISO 16331-1 szerinti tanúsítvánnyal: garantált mérési minőség és pontosság a hatósugarában
- Kézhezálló, robusztus készülék ütésálló házzal és puha bevonattal
- Energiatakarékos az automatikus kikapcsolásnak köszönhetően

# Pont- és vonallézerek

Az első lépés a tökéletes beltéri kiépítésnél a tökéletes beméretezés. A Metabo pontozó és vonallézereivel az építkezéseken különösen tisztán és pontosan dolgozhat. A kompakt berendezések megkönnyítik a munkafolyamatokat, időt és költséget takarítanak meg és növelik az Ön produktivitását. A robusztus mérőberendezések vízszintes és függőleges vonalakat vagy függőpontot vetítenek a falra, a mennyezetre és a padlóra. Gombnyomásra például szinte teljes 360°-os vízszintes vonallal kijelölheti egy gipszkarton fal kontúrjait, vagy megkönnyítheti a csempelerakást akár 15 méter hosszú, derékszögben megadott lézervonalakkal a padlólapon. A robusztus és felőrccsenő víztől védett pontozó és vonallézereink ideális segítségnek bizonyulnak az építkezéseken.

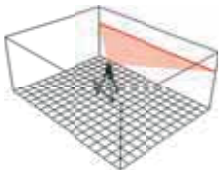
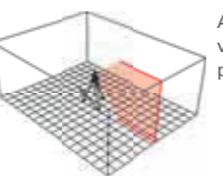
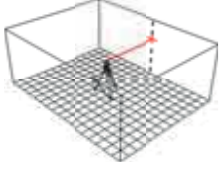
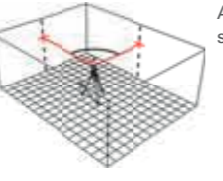
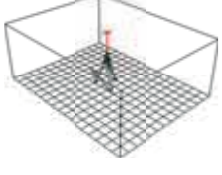
| Funkció   | Alkalmazási területek  | Funkció   | Alkalmazási területek  |
|---|--|---|--|
|  <p><b>Vízszintes vonal</b><br/>A lézer egy vízszintes vonalat visz a falra</p>                         | <p><b>Vízszintes szintezés:</b></p> <ul style="list-style-type: none"> <li>■ A csempesint kijelölés</li> <li>■ Mennyezet szint kijelölése</li> <li>■ Ablakmagasságok kiszintezése</li> <li>■ Konyhabeépítések</li> </ul> |  <p><b>Függőleges vonal</b><br/>A lézer egy függőleges vonalat visz a falra, padlóra és a mennyezetre.</p> | <p><b>Függőleges szintezés:</b></p> <ul style="list-style-type: none"> <li>■ Köz- / válaszfalak felhúzása</li> <li>■ Kábelcsatorna szerelése</li> <li>■ Tapétázás</li> </ul> |
|  <p><b>Pontozó funkció</b><br/>A lézersugár a megcélzott felületen pontként látható</p>                 | <ul style="list-style-type: none"> <li>■ Köz- / válaszfalak pozicionálása</li> <li>■ Kocsibejárók kiépítése</li> <li>■ Alaprajzi munkálatok</li> </ul>   |  <p><b>Derékszög (90°)</b><br/>A lézersugarak 90°-os szögben lépnek ki</p>                                 | <ul style="list-style-type: none"> <li>■ Csempesint létrehozása és átvitele</li> <li>■ A tér derékszögűségének ellenőrzése</li> <li>■ Alaprajz elkészítése</li> </ul>        |
|  <p><b>Függőpontfunkció</b><br/>A lézer felvetít egy meghatározott pontot a padlóra a mennyezetre</p> | <ul style="list-style-type: none"> <li>■ Megvilágítási konstrukciók</li> <li>■ Lépcsők szerelése</li> </ul>  |   |  |



Melyik pontozó- és vonallézer milyen felhasználásra?

| Funkció  | Vonal vízszintes | Függőleges vonal | Pontozó funkció | Derékszög (90°) | Függőpontfunkció |
|----------|------------------|------------------|-----------------|-----------------|------------------|
| PL 5-30  |                  |                  | ■               | ■               | ■                |
| BLL 2-15 |                  |                  |                 | ■               |                  |
| KLL 2-20 | ■                | ■                |                 |                 | ■                |
| MLL 3-20 | ■                | ■                |                 | ■               | ■                |



| Műszaki adatok             | Pontozó lézer PL 5-30                               | Padlóvonal lézer BLL 2-15 |
|----------------------------|---|---------------------------|
| Lézerosztály               | 2   | 2                         |
| Hullámhossz                | 635 nm  | 635 nm                    |
| Fényteljesítmény           | < 1 mW  | < 1 mW                    |
| Lézer láthatóság beltérben | 30 m  | 15 m                      |
| Szintező pontosság         | ± 0,3 mm/m  | -                         |
| Önszintező tartomány       | ± 4,5 °   | -                         |
| Vonalak egyenessége        | -   | ± 0,3 mm/m                |
| Pontosság 90°-os szög      | ± 0,2 mm/m  | ± 0,3 mm/m                |
| Üzemidő akkutöltésként     | 20 h  | 20 h                      |
| IP Védelmi osztály         | IP 54   | IP 54                     |
| Súly (elemekkel)           | 0,53 kg   | 0,34 kg                   |
| Lézeres funkciók           | Pontozó funkció, derékszög (90°), függőpont funkció | Derékszög (90°)           |
| A vonalak száma            | -   | 2                         |
| A pontok száma             | 5   | -                         |
| Az állvány menete          | 1/4"  | -                         |

### Szállítási terjedelem

| Rendelési szám              | 606164 | 606165 |
|-----------------------------|--------|--------|
| Célszólap                   | ■      | ■      |
| Övtáska                     | ■      | ■      |
| Fali tartó                  | ■      | ■      |
| 3 db AA 1,5 V-os (LR6) elem | ■      | ■      |

### A termék előnyei

- Kézhezálló, robusztus készülék ütészálló házzal és puha bevonattal
- Önszintező az ingatechnológiának köszönhetően
- Védő- és szállító funkció: lézer U-keretben 360°-ban elforgatható a lézeroptika és az inga védelme érdekében
- Kihúzható láb a lézer igényekhez megfelelő magasságának beállításához
- A lézer variálható alkalmazása: padlón, állványra szerelve, mágnessel fémre vagy fém fülelkel rögzítve
- Ritkaföldfém mágnes V-horonnal az optimális tartásért a fém tárgyakon
- Problémamegoldó a precíz padlóburkoló munkáknál és bármilyen méretű alaprajznál
- Flexibilis munkavégzés csempéken vagy sima felületeken az áthelyező karmokkal ellátott lábazatnak köszönhetően
- Ideális forma helyiségek sarkaiban való alkalmazáshoz és a derékszögek ellenőrzéséhez
- Nincs egyenetlenségek okozta megszakítás a magasabban elhelyezett lézeroptikának köszönhetően
- Pontos, időtakarékos munkavégzés a lézervonalon a maximális produktivitás érdekében
- A 90°-os szögbe állított szintező a lézer vízszintes állásának ellenőrzéséhez

- LED-es kijelző időben tájékoztat az alacsony energiaszintről

### Rendszertartozékok

Tartozékok → 485



## Műszaki adatok

Keresztvonalas lézer  
KLL 2-20Többvonalas lézer  
MLL 3-20

|                            |   |  |
|----------------------------|---|--|
| Lézerosztály               | 2   | 2  |
| Hullámhossz                | 635 nm  | 635 nm   |
| Fényteljesítmény           | < 1 mW  | < 1 mW   |
| Lézer láthatóság beltérben | 20 m  | 20 m   |
| Szintező pontosság         | ± 0,3 mm/m  | ± 0,3 mm/m   |
| Önszintező tartomány       | ± 4,5 °   | ± 4 °  |
| Vonalak egyenessége        | ± 0,2 mm/m  | ± 0,2 mm/m   |
| Pontosság 90°-os szög      | –   | ± 0,3 mm/m   |
| Üzemidő akkutöltésenként   | 20 h  | 10 h   |
| IP Védelmi osztály         | IP 54   | IP 54  |
| Súly (elemekkel)           | 0,54 kg   | 0,98 kg  |
| Lézeres funkciók           | Vízszintes vonalfunkció, függőleges vonalfunkció, függőpont funkció | Vízszintes vonalfunkció, függőleges vonalfunkció, derékszög (90°), függőpont funkció |
| A vonalak száma            | 2   | 3  |
| A pontok száma             | 2   | 1  |
| Az állvány menete          | 1/4"  | 5/8"   |

## Szállítási terjedelem

| Rendelési szám                | 606166 | 606167 |
|-------------------------------|--------|--------|
| Célzólap                      | ■      | ■      |
| Övtáska                       | ■      | ■      |
| Fali tartó                    | ■      | ■      |
| Védőszemüveg lézeres méréshez | ■      | ■      |
| 3 db AA 1,5 V-os (LR6) elem   | ■      | ■      |
| 4 db AA 1,5 V-os (LR6) elem   | ■      | ■      |
| MetaLoc hordtáska             | ■      | ■      |

## A termék előnyei

- Közvetlenül a falra helyezve a lézer szinte 360°-os függőleges vonalat vetít
- Kihúzható láb a lézer igényekhez megfelelő magasságának beállításához
- 360°-os vízszintes vonal bejelöléshez, beigazításhoz és szintezéshez az egész helyiségben
- A vízszintes vonalak 90°-os szögének kézi finom beállítása a függőpont megtartása mellett
- Stabil alumíniumház a vízszintes lézeroptika védelme érdekében
- Kihúzható láb magasságállításához, kihajtható, az U-profilokra való közvetlen felhelyezéshez
- Kézhezálló, robusztus készülék ütészálló házzal és puha bevonattal
- Önszintező az ingatechnológiának köszönhetően
- Védő- és szállító funkció: lézer U-keretben 360°-ban elforgatható a lézeroptika és az inga védelme érdekében
- A lézer variálható alkalmazása: padlón, állványra szerelve, mágnessel fémre, vagy fém fülekkel rögzítve
- Ritkaföldfém mágnes V-horonnyal az optimális tartásért a fém tárgyakon
- Az egyes lézervonalak energiatakarékos be- és kikapcsolása
- LED-es kijelző időben tájékoztat az alacsony energiaszintről

## Rendszertartozékok

Tartozék → 485



## Tartó állvány

- Multifunkcionális állvány alumíniumból az építési területekre
- Ideális a méterjelzésen való munkához
- Teleszkópos láb gyorsreteszeléssel és kitémasztó rögzítővel
- Állítható oszlop metrikus mérőskálával a magasság finom beállításához
- Levehető állványfej a kényelmes felépítés érdekében
- Biztos állás a csúszásmentes gumilábaknak köszönhetően
- Adapteridom különböző készülékek csatlakoztatására
- Könnyen szállítható a hevedernek és a hordtáskának köszönhetően

Munkamagasság: 74 cm - 192 cm  
Munkamagasság a hosszabbító idommal együtt: 265 cm-ig  
Csatlakozómenet: 1/4" + 5/8"  
Súly: 5 kg

Rendelési szám

628791000

01

02

03

Rendelési szám

628790000

04

05

06



## Teleszkópos támasztó

- Állítható pozícionálás 290 cm-ig
- A gombnyomásra történő gyors előtolásnak köszönhetően
- A gumival bevont lapok lehetővé teszik a tetőn való alkalmazást
- Ideális lézeres mérőeszközökhöz vagy építkezési fényvetőkhöz

Teherbírás: 60 kg-ig  
Csatlakozómenet: 1/4" + 5/8"  
Szállítási magasság: 145 cm  
Súly: 2,5 kg

07

Rendelési szám

628792000

08

09



## Keresztvonalas szán

- A lézer precíz, milliméterpontos beállítása 4 irányban
- Beállítás: 5 cm balra/jobbra, 10 cm előre/hátra
- Felhelyezés közvetlenül az állványra

Csatlakozómenet: 1/4" + 5/8"  
Súly: 0,66 kg

10

11

12

13

14

15



## M+ rendszer: Tökéletesen a géppel összehangolt tartozékok a maximális teljesítmény érdekében.

A gépeket és a tartozékokat a Metabo-nál már a fejlesztés során optimálisan összehangolják egymással és közösen tesztelik azokat. Az értéktöbblet az Ön számára: maximális teljesítmény a Metabo+ rendszer hatásának köszönhetően.



**Kompresszorok**  
**Sűrített levegős szerszámok**  
**Sűrített levegő előkészítés**  
**Sűrített levegő elosztás**

# Melyik kompresszort milyen szerszámhoz?

|   | Típus             | Sűrített levegős szerszámok, amelyekhez tisztított, olajozott sűrített levegőre van szükség |                |                   |                |                   |                |                   |                   |                   |                   |               |                |                |                |               |               |                |                |                |  |
|---|-------------------|---|----------------|-------------------|----------------|-------------------|----------------|-------------------|-------------------|-------------------|-------------------|---------------|----------------|----------------|----------------|---------------|---------------|----------------|----------------|----------------|--|
|   |                   | Basic 250-24 W OF   | Basic 250-24 W | Basic 250-50 W OF | Basic 250-50 W | Basic 280-50 W OF | Power 180-W OF | Power 250-10 W OF | Power 280-20 W OF | Power 400-20 W OF | Mega 400-50 W / D | Mega 350-50 W | Mega 350-100 W | Mega 350-100 D | Mega 350-150 D | Mega 550-90 D | Mega 700-90 D | Mega 520-200 D | Mega 580-200 D | Mega 650-270 D |  |
| Sűrített levegős ütvecsavarozók         | DSSW 360 Set 1/2" |   |                |                   |                |                   |                |                   |                   |                   |                   |               |                |                |                |               |               |                |                |                |  |
|   | DSSW 500-1/2"     |   |                |                   |                |                   |                |                   |                   |                   |                   |               |                |                |                |               |               |                |                |                |  |
|   | DSSW 930-1/2"     |   |                |                   |                |                   |                |                   |                   |                   |                   |               |                |                |                |               |               |                |                |                |  |
|   | DSSW 1690-3/4"    |   |                |                   |                |                   |                |                   |                   |                   |                   |               |                |                |                |               |               |                |                |                |  |
|   | DSSW 2440-1"      |   |                |                   |                |                   |                |                   |                   |                   |                   |               |                |                |                |               |               |                |                |                |  |
| Sűrített levegős racsnis csavarozók     | DRS 68 Set 1/2"   |   |                |                   |                |                   |                |                   |                   |                   |                   |               |                |                |                |               |               |                |                |                |  |
|   | DRS 35-1/4"       |   |                |                   |                |                   |                |                   |                   |                   |                   |               |                |                |                |               |               |                |                |                |  |
|   | DRS 95-1/2"       |   |                |                   |                |                   |                |                   |                   |                   |                   |               |                |                |                |               |               |                |                |                |  |
| Sűrített levegős csavarozók             | DS 14             |   |                |                   |                |                   |                |                   |                   |                   |                   |               |                |                |                |               |               |                |                |                |  |
| Sűrített levegős fúrógép                | DB 10             |   |                |                   |                |                   |                |                   |                   |                   |                   |               |                |                |                |               |               |                |                |                |  |
| Sűrített levegős vésőkalapács           | DMH 30 Set        |   |                |                   |                |                   |                |                   |                   |                   |                   |               |                |                |                |               |               |                |                |                |  |
|   | DMH 290 Set       |   |                |                   |                |                   |                |                   |                   |                   |                   |               |                |                |                |               |               |                |                |                |  |
| Sűrített levegős karosszériafűrész      | DKS 10 Set        |   |                |                   |                |                   |                |                   |                   |                   |                   |               |                |                |                |               |               |                |                |                |  |
| Sűrített levegős egyenescsiszolók       | DG 25 Set         |   |                |                   |                |                   |                |                   |                   |                   |                   |               |                |                |                |               |               |                |                |                |  |
|   | DG 700            |   |                |                   |                |                   |                |                   |                   |                   |                   |               |                |                |                |               |               |                |                |                |  |
|   | DG 700 L          |   |                |                   |                |                   |                |                   |                   |                   |                   |               |                |                |                |               |               |                |                |                |  |
|   | DG 700-90         |   |                |                   |                |                   |                |                   |                   |                   |                   |               |                |                |                |               |               |                |                |                |  |
| Sűrített levegős sarokcsiszolók         | DW 125            |   |                |                   |                |                   |                |                   |                   |                   |                   |               |                |                |                |               |               |                |                |                |  |
|   | DW 10-125 Quick   |   |                |                   |                |                   |                |                   |                   |                   |                   |               |                |                |                |               |               |                |                |                |  |
| Sűrített levegős keskeny szalagcsiszoló | DBF 457           |   |                |                   |                |                   |                |                   |                   |                   |                   |               |                |                |                |               |               |                |                |                |  |
| Sűrített levegős excentercsiszoló       | DSX 150           |   |                |                   |                |                   |                |                   |                   |                   |                   |               |                |                |                |               |               |                |                |                |  |
| Sűrített levegős tűző-szegezőgép        | DKNG 40/50        |   |                |                   |                |                   |                |                   |                   |                   |                   |               |                |                |                |               |               |                |                |                |  |
| Sűrített levegős tűzőgép                | DKG 80/16         |   |                |                   |                |                   |                |                   |                   |                   |                   |               |                |                |                |               |               |                |                |                |  |
|   | DKG 90/40         |   |                |                   |                |                   |                |                   |                   |                   |                   |               |                |                |                |               |               |                |                |                |  |
|   | DKG 114/65        |   |                |                   |                |                   |                |                   |                   |                   |                   |               |                |                |                |               |               |                |                |                |  |
| Sűrített levegős szegezőgép             | DPN 25            |   |                |                   |                |                   |                |                   |                   |                   |                   |               |                |                |                |               |               |                |                |                |  |
| Sűrített levegős bognárfejú szegezőgép  | DSN 50            |   |                |                   |                |                   |                |                   |                   |                   |                   |               |                |                |                |               |               |                |                |                |  |
| Sűrített levegős zsíróprés              | DFP 400           |   |                |                   |                |                   |                |                   |                   |                   |                   |               |                |                |                |               |               |                |                |                |  |

Olajmentes sűrített levegős szerszámok, amelyekhez tisztított, olajmentes sűrített levegőre van szükség

|                                  | Típus        | Olajmentes sűrített levegős szerszámok, amelyekhez tisztított, olajmentes sűrített levegőre van szükség |                |                   |                |                   |                |                   |                   |                   |               |               |               |                |                |                |               |               |                |                |                |
|----------------------------------|--------------|---|----------------|-------------------|----------------|-------------------|----------------|-------------------|-------------------|-------------------|---------------|---------------|---------------|----------------|----------------|----------------|---------------|---------------|----------------|----------------|----------------|
|                                  |              | Basic 250-24 W OF   | Basic 250-24 W | Basic 250-50 W OF | Basic 250-50 W | Basic 280-50 W OF | Power 180-W OF | Power 250-10 W OF | Power 280-20 W OF | Power 400-20 W OF | Mega 400-50 W | Mega 400-50 D | Mega 350-50 W | Mega 350-100 W | Mega 350-100 D | Mega 350-150 D | Mega 550-90 D | Mega 700-90 D | Mega 520-200 D | Mega 580-200 D | Mega 650-270 D |
| Festékszóró pisztoly             | FSP 100      |   |                |                   |                |                   |                |                   |                   |                   |               |               |               |                |                |                |               |               |                |                |                |
|                                  | FSP 600      |   |                |                   |                |                   |                |                   |                   |                   |               |               |               |                |                |                |               |               |                |                |                |
|                                  | FSP 1000 S   |   |                |                   |                |                   |                |                   |                   |                   |               |               |               |                |                |                |               |               |                |                |                |
|                                  | FSP 600 HVLP |   |                |                   |                |                   |                |                   |                   |                   |               |               |               |                |                |                |               |               |                |                |                |
|                                  | FSP 600 LVLP |   |                |                   |                |                   |                |                   |                   |                   |               |               |               |                |                |                |               |               |                |                |                |
| Homokfúvó pisztoly               | SSP 1000     |   |                |                   |                |                   |                |                   |                   |                   |               |               |               |                |                |                |               |               |                |                |                |
| Szorópisztoly                    | SPP 1000     |   |                |                   |                |                   |                |                   |                   |                   |               |               |               |                |                |                |               |               |                |                |                |
| Kombinált szorópisztoly          | UBS 1000     |   |                |                   |                |                   |                |                   |                   |                   |               |               |               |                |                |                |               |               |                |                |                |
| Sűrített levegős kartuspisztoly  | DKP 310      |   |                |                   |                |                   |                |                   |                   |                   |               |               |               |                |                |                |               |               |                |                |                |
| Abroncsnyomásmérő és töltő       | RF 60        |   |                |                   |                |                   |                |                   |                   |                   |               |               |               |                |                |                |               |               |                |                |                |
|                                  | RF 60 G      |   |                |                   |                |                   |                |                   |                   |                   |               |               |               |                |                |                |               |               |                |                |                |
|                                  | RF 80 G      |   |                |                   |                |                   |                |                   |                   |                   |               |               |               |                |                |                |               |               |                |                |                |
|                                  | RF 80 D      |   |                |                   |                |                   |                |                   |                   |                   |               |               |               |                |                |                |               |               |                |                |                |
| Fúvópisztoly                     | BP 10        |   |                |                   |                |                   |                |                   |                   |                   |               |               |               |                |                |                |               |               |                |                |                |
|                                  | BP 210       |   |                |                   |                |                   |                |                   |                   |                   |               |               |               |                |                |                |               |               |                |                |                |
|                                  | BP 200       |   |                |                   |                |                   |                |                   |                   |                   |               |               |               |                |                |                |               |               |                |                |                |
|                                  | BP 500       |   |                |                   |                |                   |                |                   |                   |                   |               |               |               |                |                |                |               |               |                |                |                |
| Fúvópisztoly alumínium           | BPA 15       |   |                |                   |                |                   |                |                   |                   |                   |               |               |               |                |                |                |               |               |                |                |                |
|                                  | BPA 15 S     |   |                |                   |                |                   |                |                   |                   |                   |               |               |               |                |                |                |               |               |                |                |                |
| Sűrített levegős szerszámkészlet | LPZ 4 Set    |   |                |                   |                |                   |                |                   |                   |                   |               |               |               |                |                |                |               |               |                |                |                |
|                                  | LPZ 7 Set    |   |                |                   |                |                   |                |                   |                   |                   |               |               |               |                |                |                |               |               |                |                |                |

■ = jól használható/folyamatos használatra kompresszoroként egy szerszám használatakor  
 □ = korlátozottan használható/rövid használatra

## Robusztusak, nagy teljesítményűek, megbízhatók: a Metabo kompresszor-osztályok.

Ismerjük a kompresszorokkal szemben támasztott különböző követelményeket és minden alkalmazáshoz a megfelelő modellel szolgálunk, egyedi előnyökkel. Így Ön a Metabonál megtalálhatja a pont Önnek megfelelő kompresszort, amely az Ön individuális követelményeihez illik. A mi választékunk a könnyű és mozgékony Basic modellektől a kézreálló és mobil Power osztályon át a rendkívül nagy teljesítményű, igényes alkalmazásokhoz való Mega kompresszorokig terjed. Az Ön munkája a döntő.

### Színhajtás

az alacsony fordulatszám és a különösen nyugodt működés érdekében

Kiváló minőségű Condor nyomáskapcsoló nyomásszabályozóval és tehermentesítő szeleppel az indításkor való tehermentesítés érdekében



Hosszú húzókegyl integrált kábelcsévéeléssel

Szűrő -nyomáscsökkentő manométerrel és olajozóval a szabályozható, felhasználáshoz igazított munkanyomás és az ideális levegőminőség érdekében

Egyszerű hozzáférés a kondenzátum leeresztéséhez

Robusztus kerekek és kormányozható vezető görgők optimális szállítás és biztonságos állás a rögzítőféknek köszönhetően

Mega 700-90 D



**Könnyű és kompakt: a Basic osztály**  
Kompakt és könnyű kezdő modellek az egyszerű, iparos alkalmazásokhoz



**Power osztály a nehéz alkalmazásokhoz az építkezéseken:**  
Kompakt és mobil dugattyús kompresszorok a belsőépítészetben és az építkezéseken való flexibilis használatra a nagy kerekeknek és a mobil funkciónak köszönhetően



**Nagy teljesítményű és kényelmes: a Mega osztály**  
Különösen nagy teljesítményű, ékszíjas hajtású kompresszor a professzionális műhelyben való alkalmazásokhoz



### Műszaki adatok

|  | Basic kompresszor 250-24 W OF | Basic kompresszor 250-24 W |
|--|-------------------------------|----------------------------|
| Szívóteljesítmény                                  | 220 l/min                     | 200 l/min                  |
| Töltési teljesítmény                               | 120 l/min                     | 110 l/min                  |
| Effektív szállítási mennyiség (80% max. nyomásnál) | 100 l/min                     | 95 l/min                   |
| Max. nyomás  | 8 bar                         | 8 bar                      |
| Névleges teljesítményfelvétel                      | 1,5 kW / 2 HP                 | 1,5 kW / 2 HP              |
| Max. fordulatszám                                  | 2.850 /min                    | 2.850 /min                 |
| Tartály mérete                                     | 24 l                          | 24 l                       |
| Hangnyomásszint (LpA)                              | 82 dB(A)                      | 81 dB(A)                   |
| Hangteljesítményszint (LwA)                        | 97 dB(A)                      | 97 dB(A)                   |
| Méret  | 620 x 340 x 580 mm            | 620 x 340 x 580 mm         |
| Súly   | 24 kg                         | 27 kg                      |
| Kábelhossz   | 1,5 m                         | 1,5 m                      |

### Szállítási terjedelelem

| Rendelési szám              | 601532 | 601533 |
|-----------------------------|--------|--------|
| Univerzális gyorscsatlakozó | ■      | ■      |
| Húzófogantyú gumibevonattal | ■      | ■      |

### A termék előnyei

- Olajmentes dugattyús kompresszor: egyszerű szállítás és csökkentett szervizigény
- Olajkenésű dugattyús kompresszor
- Nagy teljesítményű, robusztus kompresszorok az egyszerű, iparos alkalmazáshoz
- Egyfázisú váltóáramhoz
- Szabályozható, a felhasználói igényeknek megfelelő munkanyomás a manométeres nyomáscsökkentővel
- Jó hidegindítás a tehermentesítő szelepes nyomáskapcsolónak köszönhetően
- Túlterhelés elleni védelem: védi a motort a túlmelegedéstől
- Gumival bevont, stabil kerekek a mobil alkalmazáshoz
- Kiegészítő nyomásmérő a tartálynyomás kijelzéséhez
- Gumibevonatú fogantyú a kényelmes kezeléshez
- 10 év átrozdásodás elleni garancia a tartályra

### Rendszertartozékok

Tartozék → 525





| Műszaki adatok  | Kompresszor<br>Basic 250-50 W OF | Basic kompresszor<br>250-50 W | Kompresszor<br>Basic 280-50 W OF |
|---|----------------------------------|-------------------------------|----------------------------------|
| Szívóteljesítmény                                     | 220 l/min                        | 200 l/min                     | 280 l/min                        |
| Töltési teljesítmény                                  | 120 l/min                        | 110 l/min                     | 140 l/min                        |
| Effektív szállítási mennyiség<br>(80% max. nyomásnál) | 100 l/min                        | 95 l/min                      | 130 l/min                        |
| Max. nyomás   | 8 bar                            | 8 bar                         | 8 bar                            |
| Névleges teljesítményfelvétel                         | 1,5 kW / 2 HP                    | 1,5 kW / 2 HP                 | 1,7 kW / 2,5 HP                  |
| Max. fordulatszám                                     | 2.850 /min                       | 2.850 /min                    | 2.850 /min                       |
| Tartály mérete  | 50 l                             | 50 l                          | 50 l                             |
| Hangnyomásszint (LpA)                                 | 82 dB(A)                         | 81 dB(A)                      | 85 dB(A)                         |
| Hangteljesítményszint (LwA)                           | 97 dB(A)                         | 97 dB(A)                      | 97 dB(A)                         |
| Méretetek   | 780 x 400 x 625 mm               | 780 x 400 x 625 mm            | 770 x 386 x 662 mm               |
| Súly  | 29 kg                            | 32 kg                         | 30 kg                            |
| Kábelhossz  | 1,5 m                            | 1,5 m                         | 1,5 m                            |

## Szállítási terjedelem

| Rendelési szám              | 601535 | 601534 | 601529 |
|-----------------------------|--------|--------|--------|
| Univerzális gyorscsatlakozó | ■      | ■      | ■      |
| Húzófogantyú gumibevonattal | ■      | ■      | ■      |

## A termék előnyei

- Olajmentes dugattyús kompresszor: egyszerű szállítás és csökkentett szervizigény
- Használatba vétel előtt nem szükséges az ellenőrzés
- Olajkenésű dugattyús kompresszor
- Olajmentes dugattyús kompresszor: egyszerű szállítás és csökkentett szervizigény
- Használatba vétel előtt nem szükséges az ellenőrzés
- Nagy teljesítményű, robusztus kompresszorok az egyszerű, iparos alkalmazáshoz
- Egyfázisú váltóáramhoz
- Szabályozható, a felhasználói igényeknek megfelelő munkanyomás a manométeres nyomáscsökkentővel
- Jó hidegindítás a tehermentesítő szelepes nyomáskapcsolónak köszönhetően
- Túlterhelés elleni védelem: védi a motort a túlmelegedéstől
- Gumival bevont, stabil kerekek a mobil alkalmazáshoz
- Kiegészítő nyomásmérő a tartálynyomás kijelzéséhez
- Gumibevonatú fogantyú a kényelmes kezeléshez
- 10 év átrozdásodás elleni garancia a tartályra

## Rendszertartozékok

Tartozék → 525



| Műszaki adatok  | Power kompresszor<br>180-5 W OF | Power kompresszor<br>250-10 W OF |
|---|---------------------------------|----------------------------------|
| Szívóteljesítmény                                     | 160 l/min                       | 220 l/min                        |
| Töltési teljesítmény                                  | 90 l/min                        | 120 l/min                        |
| Effektív szállítási mennyiség<br>(80% max. nyomásnál) | 75 l/min                        | 100 l/min                        |
| Max. nyomás   | 8 bar                           | 10 bar                           |
| Névleges teljesítményfelvétel                         | 1,1 kW / 1,5 HP                 | 1,5 kW / 2 HP                    |
| Max. fordulatszám                                     | 2.850 /min                      | 2.850 /min                       |
| Tartály mérete  | 5 l                             | 10 l                             |
| Hangnyomásszint (LpA)                                 | 82 dB(A)                        | 84 dB(A)                         |
| Hangteljesítményszint (LwA)                           | 96 dB(A)                        | 97 dB(A)                         |
| Méretetek   | 370 x 395 x 286 mm              | 470 x 480 x 348 mm               |
| Súly  | 16 kg                           | 24 kg                            |
| Kábelhossz  | 4 m                             | 4 m                              |

## Szállítási terjedelem

| Rendelési szám                   | 601531 | 601544 |
|----------------------------------|--------|--------|
| Univerzális gyorscsatlakozó      | ■      |        |
| 2 db univerzális gyorscsatlakozó |        | ■      |

## A termék előnyei

- Emelőfülek a biztonságos és egyszerű szállításhoz az építkezésen
- Kompakt és mobil dugattyús kompresszor a belsőépítészetben és az építkezéseken való flexibilis használatra
- Hordozható szerelőkompresszor - ideálisan használható tűzőkapcsoláshoz és szegezéshez, valamint csővezetékek nyomáspróbájának elvégzéséhez
- Egyfázisú váltóáramhoz
- Olajmentes dugattyús kompresszor: egyszerű szállítás és csökkentett szervizigény
- Műszertábla jól leolvasható nyomásmérővel a tartály- és az üzemnyomáshoz
- Szabályozható, a felhasználói igényeknek megfelelő munkanyomás a manométeres nyomáscsökkentővel
- A szerelvények és a kezelőelemek a csővázban védetten és jól láthatóan helyezkednek el
- A kábel feltekerelhető
- Jó hidegindítás a tehermentesítő szelepes nyomáskapcsolónak köszönhetően
- Túlterhelés elleni védelem: védi a motort a túlmelegedéstől
- Gumival bevont lábpatát az optimális álló biztonsághoz

## Rendszertartozékok

Tartozék → 525



| Műszaki adatok  | Power kompresszor<br>280-20 W OF | Power kompresszor<br>400-20 W OF |
|---|----------------------------------|----------------------------------|
| Szívóteljesítmény                                     | 280 l/min                        | 330 l/min                        |
| Töltési teljesítmény                                  | 150 l/min                        | 200 l/min                        |
| Effektív szállítási mennyiség<br>(80% max. nyomásnál) | 140 l/min                        | 185 l/min                        |
| Max. nyomás   | 10 bar                           | 10 bar                           |
| Névleges teljesítményfelvétel                         | 1,7 kW / 2,5 HP                  | 2,2 kW / 3 HP                    |
| Max. fordulatszám                                     | 2.850 /min                       | 1.400 /min                       |
| Tartály mérete  | 20 l                             | 20 l                             |
| Hangnyomásszint (LpA)                                 | 83 dB(A)                         | 78 dB(A)                         |
| Hangteljesítményszint (LwA)                           | 97 dB(A)                         | 95 dB(A)                         |
| Méreték   | 580 x 600 x 500 mm               | 580 x 600 x 500 mm               |
| Súly  | 40 kg                            | 47 kg                            |
| Kábelhossz  | 4 m                              | 4 m                              |

#### Szállítási terjedelem

| Rendelési szám                   | 601545 | 601546 |
|----------------------------------|--------|--------|
| 2 db univerzális gyorscsatlakozó | ■      | ■      |

#### A termék előnyei

- Különösen zaj- és vibrációszegény
- Tartós használatra alkalmas az S1 besorolású motornak köszönhetően
- Kompakt és mobil dugattyús kompresszor a belsőépítészetben és az építkezéseken való flexibilis használatra
- Egyfázisú váltóáramhoz
- Olajmentes dugattyús kompresszor: egyszerű szállítás és csökkentett szervizigény
- Szabályozható, a felhasználói igényeknek megfelelő munkanyomás a manométeres nyomáscsökkentővel
- A szerelvények és a kezelőelemek a csőházban védetten és jól láthatóan helyezkednek el
- Gumival bevont, stabil kerekek és vonófogantyú a mobil alkalmazáshoz
- A kábel feltekeríselhető
- Jó hidegindítás a tehermentesítő szelepes nyomáskapcsolónak köszönhetően
- Túlterhelés elleni védelem: védi a motort a túlmelegedéstől
- Gumival bevont lábpatát az optimális álló biztonságához
- Rögzítési és szállítási lehetőség a Metaloc és más a kereskedelemben kapható táskarendszerhez
- Emelő fülek a biztonságos és egyszerű szállításhoz az építkezésen

#### Rendszertartozékok

Tartozék → 525



| Műszaki adatok  | Mega kompresszor<br>400-50 W | Mega kompresszor<br>400-50 D |
|---|------------------------------|------------------------------|
| Szívóteljesítmény                                     | 400 l/min                    | 400 l/min                    |
| Töltési teljesítmény                                  | 300 l/min                    | 300 l/min                    |
| Effektív szállítási mennyiség<br>(80% max. nyomásnál) | 260 l/min                    | 260 l/min                    |
| Max. nyomás   | 10 bar                       | 10 bar                       |
| Névleges teljesítményfelvétel                         | 2,2 kW / 3 HP                | 2,2 kW / 3 HP                |
| Max. fordulatszám                                     | 1.050 /min                   | 1.050 /min                   |
| Tartály mérete  | 50 l                         | 50 l                         |
| Hangnyomásszint (LpA)                                 | 86 dB(A)                     | 86 dB(A)                     |
| Hangteljesítményszint (LwA)                           | 93 dB(A)                     | 93 dB(A)                     |
| Méreték   | 1.050 x 410 x 817 mm         | 1.050 x 410 x 817 mm         |
| Súly  | 73 kg                        | 73 kg                        |
| Kábelhossz  | 1,5 m                        | 1,5 m                        |

#### Szállítási terjedelem

| Rendelési szám           | 601536 | 601537 |
|--------------------------|--------|--------|
| 3 db univerzális kuplung | ■      | ■      |

#### A termék előnyei

- Egyfázisú váltóáramhoz
- Háromfázisú áramhoz
- Nagy teljesítményű, robusztus ékszíjas kompresszor az igényes alkalmazáshoz
- Szíjmeghajtás az alacsony fordulatszám és a különösen nyugodt működés érdekében
- Olajkenésű dugattyús kompresszor
- Szabályozható, a felhasználói igényeknek megfelelő munkanyomás és jobb levegőminőség a manométerrel ellátott szűrős nyomáscsökkentőnek és az olajkódkenőnek köszönhetően
- Jó hidegindítás a tehermentesítő szelepes nyomáskapcsolónak köszönhetően
- Kiegészítő nyomásmérő a tartálynyomás kijelzéséhez
- Túlterhelés elleni védelem: védi a motort a túlmelegedéstől
- Műszertábla jól leolvasható nyomásmérőkkel a tartály- és az üzemyomáshoz
- Nagy, gumibevonató kerekek a kényelmes szállításhoz
- Vezetőgörgők rögzítőfékkel a nagyfokú fordulékonyasághoz
- A kábel feltekeríselhető
- Ergonomikus, hosszú vonófogantyú integrált kábeltekerítés
- 10 év átrozsdásodás elleni garancia a tartályra

#### Rendszertartozékok

Tartozék → 525



| Műszaki adatok                                     | Mega kompresszor 350-50 W | Mega kompresszor 350-100 W | Mega kompresszor 350-100 D | Mega kompresszor 350-150 D |
|--|---------------------------|----------------------------|----------------------------|----------------------------|
| Szívóteljesítmény                                  | 320 l/min                 | 320 l/min                  | 320 l/min                  | 320 l/min                  |
| Töltési teljesítmény                               | 250 l/min                 | 250 l/min                  | 250 l/min                  | 250 l/min                  |
| Effektív szállítási mennyiség (80% max. nyomásnál) | 220 l/min                 | 220 l/min                  | 220 l/min                  | 220 l/min                  |
| Max. nyomás  | 10 bar                    | 10 bar                     | 10 bar                     | 10 bar                     |
| Névleges teljesítményfelvétel                      | 2,2 kW / 3 HP             | 2,2 kW / 3 HP              | 2,2 kW / 3 HP              | 2,2 kW / 3 HP              |
| Max. fordulatszám                                  | 1.350 /min                | 1.350 /min                 | 1.350 /min                 | 1.350 /min                 |
| Tartály mérete                                     | 50 l                      | 90 l                       | 90 l                       | 150 l                      |
| Hangnyomásszint (LpA)                              | 86 dB(A)                  | 86 dB(A)                   | 86 dB(A)                   | 86 dB(A)                   |
| Hangteljesítményszint (LwA)                        | 93 dB(A)                  | 93 dB(A)                   | 93 dB(A)                   | 93 dB(A)                   |
| Méretetek  | 880 x 490 x 780 mm        | 1.000 x 410 x 900 mm       | 1.000 x 410 x 900 mm       | 1.380 x 420 x 950 mm       |
| Súly   | 52 kg                     | 69 kg                      | 69 kg                      | 85 kg                      |
| Kábelhossz   | 1,5 m                     | 1,5 m                      | 1,5 m                      | 1,5 m                      |

## Szállítási terjedelem

| Rendelési szám           | 601589 | 601538 | 601539 | 601587 |
|--------------------------|--------|--------|--------|--------|
| 2 db univerzális kuplung | ■      |        |        |        |
| 3 db univerzális kuplung |        | ■      | ■      | ■      |

## A termék előnyei

- Egyfázisú váltóáramhoz
- Szabályozható, a felhasználói igényeknek megfelelő munkanyomás a manométeres nyomáscsökkentővel
- Gumival bevont lábazat az optimális álló biztonsághoz
- Nagy teljesítményű, robusztus ékszíjas kompresszor az igényes alkalmazáshoz
- Szíjmeghajtás az alacsony fordulatszám és a különösen nyugodt működés érdekében
- Olajkenésű dugattyús kompresszor
- Jó hidegindítás a tehermentesítő szelepes nyomáskapcsolónak köszönhetően
- Kiegészítő nyomásmérő a tartálynyomás kijelzéséhez
- Túlterhelés elleni védelem: védi a motort a túlmelegedéstől
- Gumival bevont, stabil kerekek és vonófogantyú a mobil alkalmazáshoz
- 10 év átrozsdásodás elleni garancia a tartályra
- Egyfázisú váltóáramhoz
- Szabályozható, a felhasználói igényeknek megfelelő munkanyomás a manométeres szűrő nyomáscsökkentővel
- Háromfázisú áramhoz
- Szabályozható, a felhasználói igényeknek megfelelő munkanyomás a manométeres szűrő nyomáscsökkentővel
- Háromfázisú áramhoz
- Szabályozható, a felhasználói igényeknek megfelelő munkanyomás a manométeres szűrő nyomáscsökkentővel

## Rendszertartozékok

Tartozék → 525



| Műszaki adatok                                     | Mega kompresszor 550-90 D | Mega kompresszor 700-90 D |
|--|---------------------------|---------------------------|
| Szívóteljesítmény                                  | 510 l/min                 | 650 l/min                 |
| Töltési teljesítmény                               | 395 l/min                 | 520 l/min                 |
| Effektív szállítási mennyiség (80% max. nyomásnál) | 360 l/min                 | 450 l/min                 |
| Max. nyomás  | 11 bar                    | 11 bar                    |
| Névleges teljesítményfelvétel                      | 3 kW / 4 HP               | 4 kW / 5,5 HP             |
| Max. fordulatszám                                  | 1.400 /min                | 1.400 /min                |
| Tartály mérete                                     | 90 l                      | 90 l                      |
| Hangnyomásszint (LpA)                              | 87 dB(A)                  | 88 dB(A)                  |
| Hangteljesítményszint (LwA)                        | 96 dB(A)                  | 97 dB(A)                  |
| Méretetek  | 1.126 x 490 x 917 mm      | 1.188 x 520 x 1.110 mm    |
| Súly   | 103 kg                    | 119 kg                    |
| Kábelhossz   | 1,5 m                     | 1,5 m                     |

## Szállítási terjedelem

| Rendelési szám           | 601540 | 601542 |
|--------------------------|--------|--------|
| 3 db univerzális kuplung | ■      | ■      |

## A termék előnyei

- Utánhűtő a kevesebb kondenzvízképződéshez
- Nagy teljesítményű, robusztus ékszíjas kompresszor az igényes alkalmazáshoz
- Szíjmeghajtás az alacsony fordulatszám és a különösen nyugodt működés érdekében
- Kétfokozatú kompresszió a különösen nagy teljesítmény és a hosszú élettartam érdekében
- Háromfázisú áramhoz
- Szabályozható, a felhasználói igényeknek megfelelő munkanyomás és jobb levegőminőség a manométerrel ellátott szűrős nyomáscsökkentőnek és az olajködkenőnek köszönhetően
- Jó hidegindítás a tehermentesítő szelepes nyomáskapcsolónak köszönhetően
- Kiegészítő nyomásmérő a tartálynyomás kijelzéséhez
- Túlterhelés elleni védelem: védi a motort a túlmelegedéstől
- Olajkenésű 2-hengeres dugattyús kompresszor a nagy mennyiségű levegő szállításához
- Műszertábla jól leolvasható nyomásmérőkkel a tartály- és az üzemyomáshoz
- Nagy, gumibevonátú kerekek a kényelmes szállításhoz
- Vezetőgörgők rögzítőfékkel a nagyfokú fordulékonyasághoz
- A kábel feltekeréselhető
- Ergonomikus, hosszú vonófogantyú integrált kábeltekeréselhető
- 10 év átrozsdásodás elleni garancia a tartályra

## Rendszertartozékok

Tartozék → 525





## Műszaki adatok

Mega kompresszor  
520-200 DMega kompresszor  
580-200 DMega kompresszor  
650-270 D

|   |                      |                        |                        |
|---|----------------------|------------------------|------------------------|
| Szívóteljesítmény                                     | 490 l/min            | 510 l/min              | 650 l/min              |
| Töltési teljesítmény                                  | 370 l/min            | 395 l/min              | 520 l/min              |
| Effektív szállítási mennyiség<br>(80% max. nyomásnál) | 320 l/min            | 360 l/min              | 450 l/min              |
| Max. nyomás   | 10 bar               | 11 bar                 | 11 bar                 |
| Névleges teljesítményfelvétel                         | 3 kW / 4 HP          | 3 kW / 4 HP            | 4 kW / 5,5 HP          |
| Max. fordulatszám                                     | 1.300 /min           | 1.400 /min             | 1.400 /min             |
| Tartály mérete  | 200 l                | 200 l                  | 270 l                  |
| Hangnyomásszint (LpA)                                 | 89 dB(A)             | 87 dB(A)               | 88 dB(A)               |
| Hangteljesítményszint (LwA)                           | 96 dB(A)             | 96 dB(A)               | 97 dB(A)               |
| Méretetek   | 1.500 x 450 x 960 mm | 1.430 x 550 x 1.010 mm | 1.530 x 600 x 1.160 mm |
| Súly  | 131 kg               | 136 kg                 | 170 kg                 |
| Kábelhossz  | 1,5 m                | 1,5 m                  | 1,5 m                  |

## Szállítási terjedelem

| Rendelési szám           | 601541 | 601588 | 601543 |
|--------------------------|--------|--------|--------|
| 3 db univerzális kuplung | ■      | ■      | ■      |

## A termék előnyei

- Kétfokozatú kompresszió a különösen nagy teljesítmény és a hosszú élettartam érdekében
- Kétfokozatú kompresszió a különösen nagy teljesítmény és a hosszú élettartam érdekében
- Utánhűtő a kevesebb kondenzvízképződéshez
- Nagy teljesítményű, robusztus ékszíjas kompresszor az igényes alkalmazáshoz
- Szíjmeghajtás az alacsony fordulatszám és a különösen nyugodt működés érdekében
- Háromfázisú áramhoz
- Szabályozható, a felhasználói igényeknek megfelelő munkanyomás a manométeres szűrő nyomáscsökkentővel
- Jó hidegindítás a tehermentesítő szelepes nyomáskapcsolónak köszönhetően
- Kiegészítő nyomásmérő a tartálynyomás kijelzéséhez
- Túlterhelés elleni védelem: védi a motort a túlmelegedéstől
- Olajkenésű 2-hengeres dugattyús kompresszor a nagy mennyiségű levegő szállításához
- Gumival bevont, stabil kerekek és vonófogantyú a mobil alkalmazáshoz
- 10 év átrozsdásodás elleni garancia a tartályra

## Rendszertartozékok

Tartozék → 525



## Műszaki adatok

Sűrített levegős ütvecsavarozó  
DSSW 360 készlet 1/2"

|                         |         |
|-------------------------|---------|
| Munkanyomás             | 6,2 bar |
| Levegőszükséglet        | 6 l/s   |
| Négyszögletű befogó     | 1/2"    |
| Kioldó forgató nyomaték | 360 Nm  |
| Súly                    | 2 kg    |

## Szállítási terjedelem

| Rendelési szám  | 604118 |
|---|--------|
| EURO csődugó 1/4"   | ■      |
| ARO/Orion csődugó 1/4"                                      | ■      |
| ISO csődugó 1/4"  | ■      |
| 10 mm-es tömlőcsatlakozó és ISO 11148 szerinti tömlőszorító | ■      |
| 10 db dugókulcs (10, 11, 13, 14, 17, 19, 21, 22, 24, 27 mm) | ■      |
| Műanyag hordtáska   | ■      |
| Olaj flakon   | ■      |
| Hosszabbító   | ■      |

## A termék előnyei

- Hosszú élettartamú kalapácsos ütőmű
- Kerékcsavarok csavarozásához személygépkocsikon, szerelésnél és javításnál
- Robusztus ütvecsavarozó abronccseréhez, javításhoz és szereléshez
- A különböző alkalmazásokhoz: 360 Nm oldó forgatónyomaték
- Ergonomikusan kialakított gumírozott markolat a kényelmes és fáradtságmentes munkavégzéshez
- Levegőkivezetés a markolaton
- Forgásirányváltás jobbra/balra kapcsológombbal
- Meghúzási nyomaték három fokozatban beállítható

## Rendszertartozékok

Tartozék → 502



ÚJ



## Műszaki adatok

Sűrített levegős ütvecsavarozó  
DSSW 500-1/2" CSűrített levegős ütvecsavarozó  
DSSW 930-1/2"

|                         |         |         |
|-------------------------|---------|---------|
| Munkanyomás             | 6,2 bar | 6,2 bar |
| Levegőszükséglet        | 7 l/s   | 9 l/s   |
| Négyszögletű befogó     | 1/2"    | 1/2"    |
| Kioldó forgató nyomaték | 500 Nm  | 930 Nm  |
| Súly                    | 1,2 kg  | 1,8 kg  |

## Szállítási terjedelem

| Rendelési szám  | 601590 | 601549 |
|---|--------|--------|
| EURO csődugó 1/4"   | ■      | ■      |
| ARO/Orion csődugó 1/4"                                      | ■      | ■      |
| ISO csődugó 1/4"  | ■      | ■      |
| 10 mm-es tömlőcsatlakozó és ISO 11148 szerinti tömlőszorító | ■      | ■      |
| Olaj flakon   | ■      | ■      |

## A termék előnyei

- A meghúzási nyomaték 4 fokozatban beállítható a különböző csavarozásokhoz
- A meghúzási nyomaték 3 fokozatban beállítható a különböző csavarozásokhoz
- Univerzálisan használható kerékcsavarok személygépkocsi kerékhez valamint szerelési és javító munkálatokhoz
- Könnyen kezelhető és könnyű a nehezen hozzáférhető helyeken való egyszerű munkavégzéshez
- Ergonómikus Composite-ház: hőszigetelt, csúszásbiztos és rezgésszegény a kényelmes munkavégzéshez
- Ergonómikus jobb-/balmenet átkapcsolás kényelmes egykezes kezeléssel
- A felhasználóbarát használt levegő elvezetés a fogantyún megakadályozza a por felkavarodását a munkavégzés területén
- Hosszú élettartamú duplakalapácsos ütőmű

## Rendszertartozékok

Tartozék → 502



## Műszaki adatok

Sűrített levegős ütvecsavarozó  
DSSW 1690-3/4"Sűrített levegős ütvecsavarozó  
DSSW 2440-1"

|                         |          |          |
|-------------------------|----------|----------|
| Munkanyomás             | 6,2 bar  | 6,2 bar  |
| Levegőszükséglet        | 10,5 l/s | 13 l/s   |
| Négyszögletű befogó     | 3/4"     | 1"       |
| Kioldó forgató nyomaték | 1.690 Nm | 2.440 Nm |
| Súly                    | 3,5 kg   | 7,3 kg   |

## Szállítási terjedelem







| Rendelési szám  | 601550 | 601551 |
|---|--------|--------|
| EURO csődugó 1/2"   |        | ■      |
| ARO/Orion csődugó 1/2"                                      |        | ■      |
| ISO csődugó 1/2"  |        | ■      |
| EURO csődugó 3/8"   | ■      |        |
| ARO/Orion csődugó 3/8"                                      | ■      |        |
| ISO csődugó 3/8"  | ■      |        |
| 10 mm-es tömlőcsatlakozó és ISO 11148 szerinti tömlőszorító | ■      | ■      |
| Olaj flakon   | ■      | ■      |

## A termék előnyei

- Univerzálisan használható személygépkocsi kerekeihez és szállító járművön való csavarozásához, szerelési és javító munkálatokhoz
- Könnyen kezelhető és könnyű a nehezen hozzáférhető helyeken való egyszerű munkavégzéshez
- Ergonómikus Composite-ház: hőszigetelt, csúszásbiztos és rezgésszegény a kényelmes munkavégzéshez
- Ergonómikus jobb-/balmenet átkapcsolás kényelmes egykezes kezeléssel
- A felhasználóbarát használt levegő elvezetés a fogantyún megakadályozza a por felkavarodását a munkavégzés területén
- A meghúzási nyomaték három fokozatban beállítható a különböző csavarozásokhoz
- Nagy kengyelfogantyú az ergonomikus munkavégzéshez
- Meghosszabbított hajtóorsó a mély ágyazású keréktárcsákon végzett csavarozó munkálatokhoz
- Robusztus és nagy teljesítményű ütvecsavarozó a tehergépkocsi szervíz legnehezebb munkáihoz
- Hosszú élettartamú duplakalapácsos ütőmű

## Rendszertartozékok

Tartozék → 502

| Tartozék ütvecsavarozókhoz, racsnis csavarozókhoz                                |   | Rendelési szám |
|--|---|----------------|
|  | <b>Dugókulcskészlet 1/2" (10 részes)</b><br>Tartalma: 10 db dugókulcs (10, 11, 12, 13, 15, 17, 19, 21, 22, 24 mm)             | 628831000      |
|  | <b>Dugókulcskészlet 1/2" (3 részes)</b><br>Tartalma: 3 db dugókulcs (17, 19, 21 mm)<br>Alumínium felnikhez, hosszú kivitelben | 628833000      |
|  | <b>Dugókulcs hosszabbító 1/2" ütészálló</b><br>Teljes hossz 150 mm  | 628832000      |
|  | <b>Dugókulcskészlet, 3/4" (8 részes)</b><br>Tartalma: 8 db dugókulcs (21, 22, 24, 26, 27, 28, 30, 32 mm)                      | 628834000      |
|  | <b>Dugókulcskészlet, 1" (8 részes)</b><br>Tartalma: 8 db dugókulcs (24, 27, 30, 32, 33, 34, 36, 38 mm)<br>Mély kivitel        | 628835000      |
|  | <b>Fali tartó</b><br>Tartóerő 15 kg<br>Sűrített levegős szerszámokhoz, 3/8", 1/2" és 3/4" ütvecsavarozóhoz és tartozékhoz     | 628848000      |

**Műszaki adatok**

|                         |           |
|-------------------------|-----------|
| Munkanyomás             | 6,2 bar   |
| Levegőszükséglet        | 220 l/min |
| Négyszögletű befogó     | 1/2"      |
| Fordulatszám            | 175 /min  |
| Kioldó forgató nyomaték | 68 Nm     |
| Súly                    | 1,2 kg    |

**Sűrített levegős racsnis csavarozó DRS 68 készlet 1/2"****Szállítási terjedelem**

| Rendelési szám                                | 604119 |
|---|--------|
| EURO csődugó 1/4"                             | ■      |
| ARO/Orion csődugó 1/4"                        | ■      |
| ISO csődugó 1/4"                              | ■      |
| 7 db dugókulcs (9, 10, 11, 13, 14, 17, 19 mm) | ■      |
| Műanyag hordtáska                             | ■      |
| Olaj flakon                                   | ■      |
| Hosszabbító 75 mm                             | ■      |
| Kardáncsukló                                  | ■      |

**A termék előnyei**

- Ergonomikus jobbra/balra átkapcsolás
- Egyszerű forgásirány-beállítás a racsnis fejen
- Kompakt kivitel
- Valamennyi csavarozási munkához: pl. személygépkocsikon, acélszerkezeten stb. végzett javításokhoz
- Ergonomikus, részben gumibevonatú ház: hőszigetelt, csúszásbiztos és rezgésszegény a kényelmes munkavégzéshez
- Beépített fordulatszám-szabályozás
- Forgatható levegőkivezetés a ház oldalán

**Rendszertartozékok**

Tartozék → 502





| Műszaki adatok          | Sűrített levegős racsnis csavarozó DRS 35-1/4" | Sűrített levegős racsnis csavarozó DRS 95-1/2" |
|-------------------------|--|--|
| Munkanyomás             | 6,2 bar  | 6,2 bar  |
| Levegőszükséglet        | 390 l/min                                      | 450 l/min                                      |
| Négyszögletű befogó     | 1/4"   | 1/2"   |
| Fordulatszám            | 270 /min                                       | 160 /min                                       |
| Kioldó forgató nyomaték | 35 Nm  | 95 Nm  |
| Súly                    | 0,53 kg  | 1,2 kg   |

**Szállítási terjedelem**

| Rendelési szám         | 601552 | 601553 |
|------------------------|--------|--------|
| EURO csődugó 1/4"      | ■      | ■      |
| ARO/Orion csődugó 1/4" | ■      | ■      |
| ISO csődugó 1/4"       | ■      | ■      |
| Olaj flakon            | ■      | ■      |

**A termék előnyei**

- Könnyen kezelhető és könnyű a nehezen hozzáférhető helyeken való egyszerű munkavégzéshez
- Ergonómikus Composite-ház: hőszigetelt, csúszásbiztos és rezgésszegény a kényelmes munkavégzéshez
- A felhasználóbarát használt levegő elvezetés a fogantyún megakadályozza a por felkavarodását a munkavégzés területén
- Felhasználóbarát, elforgatható használt levegő elvezetés: nincs felkavart por a munkaterületen
- A gépjárműipar területén valamennyi használatra tökéletesen alkalmas
- Számos csavarozási munkához univerzálisan használható
- Ergonómikus jobbra/balra átkapcsolás
- Gumival bevont fogantyú az ergonómikus és fáradtságmentes munkavégzéshez
- Nagy teljesítményű bolygómű a hosszú élettartamhoz és az optimális erőátvitelhez

**Rendszertartozékok**

Tartozék → 502



| Műszaki adatok          | Sűrített levegős csavarozó DS 14 | Műszaki adatok                | Sűrített levegős fúrógép DB 10 |
|-------------------------|----------------------------------|-------------------------------|--------------------------------|
| Munkanyomás             | 6,2 bar                          | Munkanyomás                   | 6,2 bar                        |
| Levegőszükséglet        | 340 l/min                        | Levegőszükséglet              | 360 l/min                      |
| Fordulatszám            | 1.800 /min                       | Fordulatszám                  | 1.800 /min                     |
| Kioldó forgató nyomaték | 5 - 14 Nm                        | Fúrótkmány befogási tartomány | 3 - 10 mm                      |
| Súly                    | 1,2 kg                           | Súly                          | 1,2 kg                         |

**Szállítási terjedelem**

| Rendelési szám         | 604117 |
|------------------------|--------|
| EURO csődugó 1/4"      | ■      |
| ARO/Orion csődugó 1/4" | ■      |
| ISO csődugó 1/4"       | ■      |
| Olaj flakon            | ■      |

**A termék előnyei**

- Kézhezálló, könnyű csavarozó szerelési munkálatokhoz
- Ergonómikusan kialakított gumírozott markolat a kényelmes és fáradtságmentes munkavégzéshez
- ergonómikus jobbra/balra átkapcsolás
- Pisztoly formájú kivitelezés
- Beállítható forgatónyomaték 5 - 14 Nm között
- Bittartó a kényelmes egykezes szerszámcserehez
- Levegőkivezetés a markolaton

**Rendszertartozékok**

Tartozék → 310

**Szállítási terjedelem**

| Rendelési szám         | 604120 |
|------------------------|--------|
| EURO csődugó 1/4"      | ■      |
| ARO/Orion csődugó 1/4" | ■      |
| ISO csődugó 1/4"       | ■      |
| Olaj flakon            | ■      |

**A termék előnyei**

- Ergonómikusan kialakított gumírozott markolat a kényelmes és fáradtságmentes munkavégzéshez
- A munkában gyors előrehaladás a nagy 1.800 /perces fordulatszámnak köszönhetően
- Ergonómikus jobbra-/balra forgatás
- Levegőkivezetés a markolaton

**Rendszertartozékok**

Tartozék → 252



| Műszaki adatok   | Sűrített levegős vésőkalapács DMH 30 készlet | Sűrített levegős vésőkalapács DMH 290 készlet |
|------------------|--|---|
| Munkanyomás      | 6.2 bar                                      | 6.2 bar                                       |
| Levegőszükséglet | 280 l/min                                    | 330 l/min                                     |
| Szerszámbeefogó  | Hatlapú szár, 10 mm                          | Hatlapú szár, 10 mm                           |
| Ütésszám         | 3.000 /min                                   | 2.900 /min                                    |
| Súly             | 2 kg   | 1,7 kg  |

**Szállítási terjedelem**

| Rendelési szám  | 604115 | 601561 |
|---|--------|--------|
| EURO cső dugó 1/4"  | ■      | ■      |
| ARO/Orion cső dugó 1/4"                                     | ■      | ■      |
| ISO cső dugó 1/4"   | ■      | ■      |
| 10 mm-es tömlőcsatlakozó és ISO 11148 szerinti tömlőszorító | ■      | ■      |
| 4 db véső   | ■      | ■      |
| 3 db véső   | ■      | ■      |
| Gyorsfeszítő rugó   | ■      | ■      |
| Gyorscsereélő tokmány                                       | ■      | ■      |
| Műanyag hordtáska   | ■      | ■      |
| Olaj flakon   | ■      | ■      |

**A termék előnyei**

- Könnyű, jól kezelhető vésőkalapács
- Alkalmazható építkezéseken való munkavégzéshez falazatban, téglá, gázbeton
- Ideálisan használható vakolat vagy csempe eltávolításhoz és könnyű vésési munkákhoz
- A felhasználóbarát használt levegő elvezetés a fogantyún megakadályozza a por felkavarodását a munkavégzés területén
- Gumival bevont fogantyú az ergonomikus és fáradtságmentes munkavégzéshez

- Lemez és kő megmunkálásához
- Karosszériamunkákhoz
- Visszacsapás csillapító a rezgés csökkentéshez
- Hosszú dugattyúloket a nagy erőátvitellel a hatékony munkavégzés és gyors előrehaladás érdekében
- Gyorscsereélő tokmány: a gyors és szerszám nélküli vésőcseréhez

**Rendszertartozékok**

Tartozék ➔ 524



| Műszaki adatok                     | Sűrített levegős karosszériafűrész DKS 10 készlet |
|------------------------------------|---|
| Munkanyomás                        | 6,2 bar   |
| Levegőszükséglet                   | 420 l/min   |
| Vágásvastagság alumíniumban        | 4 mm  |
| Vágásvastagság acélban             | 3 mm  |
| Lökethossz                         | 10 mm   |
| Löketszám névleges teljesítménynél | 9.000 /min  |
| Súly                               | 0,65 kg   |

**Szállítási terjedelem**

| Rendelési szám  | 601560 |
|---|--------|
| EURO cső dugó 1/4"  | ■      |
| ARO/Orion cső dugó 1/4"                                     | ■      |
| ISO cső dugó 1/4"   | ■      |
| egyenként 5 db fűrészlap (18 fogú, 24 fogú, 32 fogú)        | ■      |
| Imbusz kulcs  | ■      |
| Műanyag hordtáska   | ■      |
| 10 mm-es tömlőcsatlakozó és ISO 11148 szerinti tömlőszorító | ■      |
| Olaj flakon   | ■      |

**A termék előnyei**

- Alkalmos lemezek, műanyagok, alumínium, fa és üvegszál erősítésű anyag vágására
- Alacsony fokú vibráció a kényelmesen végezhető folyamatos üzemmód érdekében
- Magnéziumház: különösen könnyű és robusztus
- Gumival bevont markolat az ergonomikus és fáradtságmentes munkavégzéshez
- A felhasználóbarát használt levegő elvezetés a fogantyún megakadályozza a por felkavarodását a munkavégzés területén
- Zajcsillapított levegőkilépés a kevesebb zajjal járó munkavégzéshez
- Pontos fűrészlapvezetés a nagy vágási teljesítmény és a tiszta vágási él érdekében
- Állítható védőkengyel: a vágásmélység pontos beállítása
- A biztonsági kar megakadályozza a gép nem szándékos bekapcsolását

**Rendszertartozékok**

Tartozék ➔ 524

| Műszaki adatok        | Sűrített levegős egyenes csiszoló DG 25 készlet |
|-----------------------|---|
| Munkanyomás           | 6,2 bar   |
| Levegőszükséglet      | 300 l/min                                       |
| Fordulatszám          | 25.000 /min                                     |
| A befogópatron mérete | 6 mm  |
| Súly                  | 0,43 kg   |

**Szállítási terjedelem**

| Rendelési szám                           | 604116 |
|--|--------|
| EURO cső dugó 1/4"                       | ■      |
| ARO/Orion cső dugó 1/4"                  | ■      |
| ISO cső dugó 1/4"                        | ■      |
| 2 db befogópatron (3 mm, 6 mm)           | ■      |
| egyenként 5 db csiszolócsap (3 mm, 6 mm) | ■      |
| 2 db villáskulcs (13 mm, 16 mm)          | ■      |
| Műanyag hordtáska                        | ■      |

**A termék előnyei**

- Csiszoláshoz, sorjátlanításhoz, maráshoz és gravírozáshoz
- Beépített fordulatszám-szabályozás
- Ergonomikus, részben gumibevonató ház: hőszigetelt, csúszásbiztos és rezgésszegény a kényelmes munkavégzéshez
- Biztonsági kar a véletlen bekapcsolás ellen
- Forgatható levegőkivezetés a ház oldalán

**Rendszertartozékok**

Tartozék ➔ 203



| Műszaki adatok        | Sűrített levegős egyenescsiszoló DG 700 | Sűrített levegős egyenescsiszoló DG 700 L | Sűrített levegős egyenescsiszoló DG 700-90 |
|-----------------------|---|---|--|
| Munkanyomás           | 6,2 bar                                 | 6,2 bar                                   | 6,2 bar                                    |
| Levegőszükséglet      | 600 l/min                               | 600 l/min                                 | 600 l/min                                  |
| Fordulatszám          | 22.000 /min                             | 22.000 /min                               | 12.000 /min                                |
| A befogópatron mérete | 6 mm                                    | 6 mm                                      | 6 mm                                       |
| Súly                  | 0,83 kg                                 | 1,3 kg                                    | 1,2 kg                                     |

**Szállítási terjedelem**

| Rendelési szám                     | 601554 | 601555 | 601592 |
|------------------------------------|--------|--------|--------|
| EURO csődugó 1/4"                  | ■      | ■      | ■      |
| ARO/Orion csődugó 1/4"             | ■      | ■      | ■      |
| ISO csődugó 1/4"                   | ■      | ■      | ■      |
| Befogópatron 6 mm (ipari szabvány) | ■      | ■      | ■      |
| Olaj flakon                        | ■      | ■      | ■      |

**A termék előnyei**

- Hosszú orsó a nehezen hozzáférhető helyek jobb elérhetőségéhez
- Sarokkivitelezés a nehezen hozzáférhető helyeken való munkavégzésre
- Különösen nagy teljesítményű az igényes alkalmazáshoz
- Csiszoláshoz, sorjátlanításhoz, maráshoz és gravírozáshoz
- Sima és domború felületek csiszolásához a legkülönbözőbb anyagokon
- Könnyen kezelhető és könnyű a nehezen hozzáférhető helyeken való egyszerű munkavégzéshez
- Ergonómikus, hőszigetelt és könnyű ház ütésbiztos műanyagból
- A felhasználóbarát használt levegő elvezetés a fogantyún megakadályozza a por felkavarodását a munkavégzés területén
- Zajcsillapított levegőkilépés a kevesebb zajjal járó munkavégzéshez
- Kompakt szerkezeti méret a kényelmes egykezes kezeléshez

**Rendszertartozékok**

Tartozék ➔ 203, 524



| Műszaki adatok         | Sűrített levegős sarokcsiszoló DW 125 | Sűrített levegős sarokcsiszoló DW 10-125 Quick |
|------------------------|---------------------------------------|--|
| Csiszolótárcsa-átmérő  | 125 mm                                | 125 mm   |
| Munkanyomás            | 6,2 bar                               | 6,2 bar  |
| Levegőszükséglet       | 500 l/min                             | 500 l/min                                      |
| Üresjárat fordulatszám | 10.000 /min                           | 10.000 /min                                    |
| Orsómenet              | M 14                                  | M 14   |
| Súly                   | 1,8 kg                                | 2 kg   |

**Szállítási terjedelem**

| Rendelési szám           | 601556 | 601591 |
|--------------------------|--------|--------|
| EURO csődugó 1/4"        | ■      |        |
| ARO/Orion csődugó 1/4"   | ■      |        |
| ISO csődugó 1/4"         | ■      |        |
| EURO csődugó 3/8"        |        | ■      |
| ARO/Orion csődugó 3/8"   |        | ■      |
| ISO csődugó 3/8"         |        | ■      |
| Imbuszkulcs              | ■      | ■      |
| Kiegészítő markolat      | ■      |        |
| Körmöskulcs              | ■      |        |
| Rezgéscsökkentő markolat |        | ■      |
| Védőburkolat a tányérhoz | ■      | ■      |
| Villáskulcs              | ■      |        |
| Olaj flakon              | ■      | ■      |

**A termék előnyei**

- Különösen nagy teljesítményű az igényes alkalmazáshoz
- Metabo VibraTech (MVT) kiegészítő rezgéscsillapító markolat az egészségvédelem érdekében
- Metabo Quick a szerszám nélküli tárcsacseréhez a gyorszorító anyának köszönhetően
- Szerszám nélkül állítható védőburkolat; elfordulásbiztosan rögzíthető 8 helyzetben
- Sima és domború felületek csiszolásához a legkülönbözőbb anyagokon
- Ergonómikus, hőszigetelt és könnyű ház ütésbiztos műanyagból
- A felhasználóbarát használt levegő elvezetés a fogantyún megakadályozza a por felkavarodását a munkavégzés területén
- Zajcsillapított levegőkilépés a kevesebb zajjal járó munkavégzéshez
- A biztonsági kar megakadályozza a gép nem szándékos bekapcsolását
- A 125 mm átmérőjű nagyoló és daraboló tárcsák alkalmazásához
- Csiszoló- és vágókorongok széleskörű választéka a Metabo kínálatában

**Rendszertartozékok**

Tartozék ➔ 130





| Műszaki adatok                    | Sűrített levegős keskenyszalagcsiszoló DBF 457 |
|-----------------------------------|--|
| Munkanyomás                       | 6,2 bar  |
| Levegőszükséglet                  | 400 l/min                                      |
| Csiszolószalag szélessége         | 13 mm  |
| Csiszolószalag hosszúsága         | 457 mm   |
| Szalagsebesség üresjáratban       | 20 m/s   |
| Tényleges hossz csiszolószalagkar | 90 mm  |
| Súly                              | 1,5 kg   |

**Szállítási terjedelem**

| Rendelési szám                   | 601559 |
|----------------------------------|--------|
| EURO csődugó 1/4"                | ■      |
| ARO/Orion csődugó 1/4"           | ■      |
| ISO csődugó 1/4"                 | ■      |
| Csiszolószalag (13x457mm; P120)  | ■      |
| Vlies szalag (13x457mm; közepes) | ■      |
| Imbuszkulcs                      | ■      |
| Olaj flakon                      | ■      |

**A termék előnyei**

- Nagy teljesítményű, kompakt keskenyszalagcsiszoló szálcsiszolóhoz sorjázáshoz és csiszolóhoz, a nehezen hozzáférhető helyeken
- Szerszám nélküli csiszolószalag-csere és automatikus szalagfeszesség
- 360°-ban elforgatható csiszoló előtét minden munkahelyzethez való hozzáigazításhoz
- A felhasználóbarát használt levegő elvezetés a fogantyún megakadályozza a por felkavarodását a munkavégzés területén
- A biztonsági kar megakadályozza a gép nem szándékos bekapcsolását
- Alkalmazható 13 x 457 mm-es csiszolószalagokhoz

**Rendszertartozékok**

Tartozék → 181



| Műszaki adatok        | Sűrített levegős excentercsiszoló DSX 150 |
|-----------------------|---|
| Csiszolótányér-átmérő | 150 mm                                    |
| Munkanyomás           | 6,2 bar                                   |
| Levegőszükséglet      | 550 l/min                                 |
| Munkalöket            | 5 mm                                      |
| Fordulatszám          | 12.000 /min                               |
| Súly                  | 1 kg                                      |

**Szállítási terjedelem**

| Rendelési szám         | 601558 |
|------------------------|--------|
| EURO csődugó 1/4"      | ■      |
| ARO/Orion csődugó 1/4" | ■      |
| ISO csődugó 1/4"       | ■      |
| Villáskulcs            | ■      |
| Imbuszkulcs            | ■      |
| Olaj flakon            | ■      |

**A termék előnyei**

- Ergonómikus, hőszigetelt és könnyű ház ütésbiztos műanyagból
- Kompakt szerkezeti méret a kényelmes egykezes kezeléshez
- Sima és domború felületek csiszolásához a legkülönbözőbb anyagokon
- Fokozatmentes fordulatszám-szabályozás az anyaghoz illő fordulatszámmal való munkavégzéshez
- Zajcsillapított levegőkilépés a kevesebb zajjal járó munkavégzéshez
- Nedves és száraz csiszoláshoz alkalmas
- Külső elszívás: 25 mm-es átmérőjű csatlakozási lehetőség külső porleszíváshoz
- 6-lyukas támasztó tányér 150 mm-es átmérőjű tépőzárás rögzítés a megszokott csiszolópapírok alkalmazásához

**Rendszertartozékok**

Tartozék → 346, 524



| Műszaki adatok            | Sűrített levegős tűzőgép / szögezőgép DKNG 40/50 |
|---------------------------|--|
| Szegtípus                 | SKN  |
| Szeghossz                 | 15 - 50 mm                                       |
| Kapocs típusa             | 90 + ES  |
| Kapocshossz               | 15 - 40 mm                                       |
| Munkanyomás               | 5 - 7 bar  |
| Ütésenkénti légszükséglet | 0,66 l   |
| Súly                      | 1,1 kg   |

**Szállítási terjedelem**

| Rendelési szám         | 601562 |
|------------------------|--------|
| EURO csődugó 1/4"      | ■      |
| ARO/Orion csődugó 1/4" | ■      |
| ISO csődugó 1/4"       | ■      |
| Olaj flakon            | ■      |
| Védőszemüveg           | ■      |
| Műanyag hordtáska      | ■      |

**A termék előnyei**

- Tűzőkapcsok és szegek feldolgozásához
- Belsőépítészeti munkákhoz, pl. fal- és mennyezetborítások rögzítéséhez vagy lécek felerősítéséhez
- Horony-eresztékes deszkák, faforgácslemezek stb. rögzítéséhez
- Könnyen kezelhető és könnyű a nehezen hozzáférhető helyeken való egyszerű munkavégzéshez
- Tűzőkapcsok és bognárfejú szegek közti váltás átszerelés nélkül lehetséges
- Az biztonsági érintkező megakadályozza a nem kívánt beindulást a felhasználó védelme érdekében
- Az első lap szerszám nélkül nyitható az egyszerű és gyors zavarelhárítás érdekében
- Ergonómikus Composite-ház: hőszigetelt, csúszásbiztos és rezgésszegény a kényelmes munkavégzéshez
- Gumival bevont fogantyú az ergonomikus és fáradtságmentes munkavégzéshez
- Felhasználóbarát, elforgatható használt levegő elvezetés: nincs felkavart por a munkaterületen

**Rendszertartozékok**

Tartozék → 514



| Műszaki adatok            | Sűrített levegős tűzőgép DKG 80/16 | Sűrített levegős tűzőgép DKG 90/40 | Sűrített levegős tűzőgép DKG 114/65 |
|---------------------------|------------------------------------|------------------------------------|-------------------------------------|
| Kapocs típusa             | 80                                 | 90 + ES                            | 114                                 |
| Kapocshossz               | 4 - 16 mm                          | 13 - 40 mm                         | 32 - 65 mm                          |
| Munkanyomás               | 5 - 7 bar                          | 5 - 7 bar                          | 5 - 8 bar                           |
| Ütésenkénti légszükséglet | 0,34 l                             | 0,66 l                             | 1,5 l                               |
| Súly                      | 0,78 kg                            | 0,93 kg                            | 2,5 kg                              |

## Szállítási terjedelem

| Rendelési szám         | 601564 | 601566 | 601567 |
|------------------------|--------|--------|--------|
| EURO csődugó 1/4"      | ■      | ■      | ■      |
| ARO/Orion csődugó 1/4" | ■      | ■      | ■      |
| ISO csődugó 1/4"       | ■      | ■      | ■      |
| Olaj flakon            | ■      | ■      | ■      |
| Védőszemüveg           | ■      | ■      | ■      |
| Műanyag hordtáska      | ■      | ■      | ■      |

## A termék előnyei

- Fóliák, textilek, szigetelőanyagok rögzítéséhez
- Könnyen kezelhető és könnyű a nehezen hozzáférhető helyeken való egyszerű munkavégzéshez
- Ergonómikus Composite-ház: hőszigetelt, csúszásbiztos és rezgésszegény a kényelmes munkavégzéshez
- Horony-eresztékes deszkák, faforgácslemezek stb. rögzítéséhez
- Könnyen kezelhető és könnyű a nehezen hozzáférhető helyeken való egyszerű munkavégzéshez
- A gumi védőpapucs megakadályozza az érzékeny felületek megrongálódását
- Ergonómikus Composite-ház: hőszigetelt, csúszásbiztos és rezgésszegény a kényelmes munkavégzéshez
- Belsőépítészeti munkákhoz, pl. fal- és mennyezetborítások rögzítéséhez vagy lécek felerősítéséhez
- Behajtási mélység szabályozás az állítókerékkel a tiszta munkavégzéshez
- Az biztonsági érintkező megakadályozza a nem kívánt beindulást a felhasználó védeleme érdekében
- Az egyenkénti- és sorozatkidolás közötti átállítás szerszám nélkül
- Felhasználóbarát, elforgatható használt levegő elvezetés: nincs felkavart por a munkaterületen
- Tűzőkapcsok feldolgozásához
- Gumival bevont fogantyú az ergonomikus és fáradtságmentes munkavégzéshez

## Rendszertartozékok

Tartozék → 514



| Műszaki adatok            | Sűrített levegős bognárfejű szegezőgép DPN 25 | Műszaki adatok            | Sűrített levegős bognárfejű szegezőgép DSN 50 |
|---------------------------|---|---------------------------|---|
| Szegtípus                 | PN  | Szegtípus                 | SKN   |
| Szeghossz                 | 15 - 25 mm                                    | Szeghossz                 | 15 - 50 mm                                    |
| Munkanyomás               | 4,5 - 7 bar                                   | Munkanyomás               | 5 - 8 bar                                     |
| Ütésenkénti légszükséglet | 0,34 l  | Ütésenkénti légszükséglet | 0,66 l  |
| Súly                      | 1 kg  | Súly                      | 0,92 kg                                       |

## Szállítási terjedelem

| Rendelési szám         | 601563 | Rendelési szám         | 601568 |
|------------------------|--------|------------------------|--------|
| EURO csődugó 1/4"      | ■      | EURO csődugó 1/4"      | ■      |
| ARO/Orion csődugó 1/4" | ■      | ARO/Orion csődugó 1/4" | ■      |
| ISO csődugó 1/4"       | ■      | ISO csődugó 1/4"       | ■      |
| Olaj flakon            | ■      | Olaj flakon            | ■      |
| Védőszemüveg           | ■      | Védőszemüveg           | ■      |
| Műanyag hordtáska      | ■      | Műanyag hordtáska      | ■      |

## A termék előnyei

- Szegek feldolgozásához
- Lábzat-, üveg- és díslécek felerősítéséhez
- Könnyen kezelhető és könnyű a nehezen hozzáférhető helyeken való egyszerű munkavégzéshez
- A gumi védőpapucs megakadályozza az érzékeny felületek megrongálódását
- Ergonómikus Composite-ház: hőszigetelt, csúszásbiztos és rezgésszegény a kényelmes munkavégzéshez
- Gumival bevont fogantyú az ergonomikus és fáradtságmentes munkavégzéshez

## A termék előnyei

- Szegek feldolgozásához
- Belsőépítészeti munkákhoz, pl. fal- és mennyezetborítások rögzítéséhez vagy lécek felerősítéséhez
- Könnyen kezelhető és könnyű a nehezen hozzáférhető helyeken való egyszerű munkavégzéshez
- Behajtási mélység szabályozás az állítókerékkel a tiszta munkavégzéshez
- Az biztonsági érintkező megakadályozza a nem kívánt beindulást a felhasználó védeleme érdekében
- Az első lap szerszám nélkül nyitható az egyszerű és gyors zavarelhárítás érdekében
- Ergonómikus Composite-ház: hőszigetelt, csúszásbiztos és rezgésszegény a kényelmes munkavégzéshez
- Gumival bevont fogantyú az ergonomikus és fáradtságmentes munkavégzéshez
- Felhasználóbarát, elforgatható használt levegő elvezetés: nincs felkavart por a munkaterületen

## Rendszertartozékok

Tartozék → 514

## Tűzőkapocs



90-es típus, hátszélesség 5,8 mm / huzalvastagság 1,05 x 1,27 mm

- Gyantázott
- Galvanizált

| Kapocs típusa | Szélesség mm | Teljes hossz mm | Eladási egység | alkalmazható a következőkhöz              | Rendelési szám |
|---------------|--------------|-----------------|----------------|---|----------------|
| Típus 90      | 5,8          | 15              | 2.000          | Kombi 32, Kombi 40/50, KG 90/25, KG 90/40 | 0901053790     |
| Típus 90      | 5,8          | 20              | 2.000          | Kombi 32, Kombi 40/50, KG 90/25, KG 90/40 | 0901053804     |
| Típus 90      | 5,8          | 25              | 2.000          | Kombi 32, Kombi 40/50, KG 90/25, KG 90/40 | 0901053812     |
| Típus 90      | 5,8          | 30              | 2.000          | Kombi 32, Kombi 40/50, KG 90/40           | 0901053820     |
| Típus 90      | 5,8          | 35              | 2.000          | Kombi 40/50, KG 90/40                     | 0901053839     |
| Típus 90      | 5,8          | 40              | 2.000          | Kombi 40/50, KG 90/40                     | 0901053847     |



80-as típus, hátszélesség 12,8 mm / huzalvastagság 0,65 x 0,95 mm

- Gyantázott
- Galvanizált

| Kapocs típusa | Szélesség mm | Teljes hossz mm | Eladási egység | alkalmazható a következőkhöz | Rendelési szám |
|---------------|--------------|-----------------|----------------|------------------------------|----------------|
| Típus 80      | 12,8         | 6               | 3.000          | KG 80/16, DKG 80/16          | 0901053855     |
| Típus 80      | 12,8         | 8               | 3.000          | KG 80/16, DKG 80/16          | 0901053863     |
| Típus 80      | 12,8         | 10              | 3.000          | KG 80/16, DKG 80/16          | 0901053871     |
| Típus 80      | 12,8         | 12              | 3.000          | KG 80/16, DKG 80/16          | 0901053880     |
| Típus 80      | 12,8         | 14              | 3.000          | KG 80/16, DKG 80/16          | 0901053898     |
| Típus 80      | 12,8         | 16              | 3.000          | KG 80/16, DKG 80/16          | 0901053901     |



114-es típus, hátszélesség 10,8 mm / huzalvastagság 1,60 x 1,40 mm

- Gyantázott
- Galvanizált a DIN 18182 szerint

| Kapocs típusa | Szélesség mm | Teljes hossz mm | Eladási egység | alkalmazható a következőkhöz | Rendelési szám |
|---------------|--------------|-----------------|----------------|------------------------------|----------------|
| Típus 114     | 10,8         | 35              | 10.000         | DKG 114/65                   | 628870000      |
| Típus 114     | 10,8         | 40              | 10.000         | DKG 114/65                   | 628871000      |
| Típus 114     | 10,8         | 45              | 10.000         | DKG 114/65                   | 628872000      |
| Típus 114     | 10,8         | 50              | 10.000         | DKG 114/65                   | 628873000      |
| Típus 114     | 10,8         | 65              | 10.000         | DKG 114/65                   | 628874000      |

## Bognárfejű szegek



- Galvanizált
- Huzalvastagság: 0,9 x 1,2 mm

| Szegettípus | Teljes hossz mm | Eladási egység | alkalmazható a következőkhöz                      | Rendelési szám |
|-------------|-----------------|----------------|---|----------------|
| Típus SKN   | 16              | 1.000          | Kombi 32, Kombi 40/50, SKN 50, DSN 50, DKNG 90/40 | 0901053715     |
| Típus SKN   | 20              | 1.000          | Kombi 32, Kombi 40/50, SKN 50, DSN 50, DKNG 90/40 | 0901053723     |
| Típus SKN   | 25              | 1.000          | Kombi 32, Kombi 40/50, SKN 50, DSN 50, DKNG 90/40 | 0901053731     |
| Típus SKN   | 30              | 1.000          | Kombi 32, Kombi 40/50, SKN 50, DSN 50, DKNG 90/40 | 0901053740     |
| Típus SKN   | 35              | 1.000          | Kombi 40/50, SKN 50, DSN 50, DKNG 90/40           | 0901053758     |
| Típus SKN   | 40              | 1.000          | Kombi 40/50, SKN 50, DSN 50, DKNG 90/40           | 0901053766     |
| Típus SKN   | 45              | 1.000          | Kombi 40/50, SKN 50, DSN 50, DKNG 90/40           | 0901053774     |
| Típus SKN   | 50              | 1.000          | Kombi 40/50, SKN 50, DSN 50, DKNG 90/40           | 0901053782     |

## Bognárfejű szögek



- Horganyzott
- Huzalvastagság: 0,64 x 0,64 mm

| Szegettípus | Teljes hossz mm | Eladási egység | alkalmazható a következőkhöz | Rendelési szám |
|-------------|-----------------|----------------|------------------------------|----------------|
| Típus PN    | 15              | 10.000         | DPN 25                       | 628860000      |
| Típus PN    | 18              | 10.000         | DPN 25                       | 628861000      |
| Típus PN    | 22              | 10.000         | DPN 25                       | 628862000      |
| Típus PN    | 25              | 10.000         | DPN 25                       | 628863000      |

Festékszóró pisztoly  
FSP 100Festékszóró pisztoly  
FSP 600Festékszóró pisztoly  
FSP 1000 S

| Műszaki adatok   | Festékszóró pisztoly<br>FSP 100 | Festékszóró pisztoly<br>FSP 600 | Festékszóró pisztoly<br>FSP 1000 S |
|------------------|---------------------------------|---------------------------------|------------------------------------|
| Munkanyomás      | 3,5 bar                         | 4,5 bar                         | 4,5 bar                            |
| Levegőszükséglet | 50 - 100 l/min                  | 240 l/min                       | 240 l/min                          |
| Súly             | 0,2 kg                          | 0,6 kg                          | 0,7 kg                             |

## Szállítási terjedelem

| Rendelési szám                     | 601574 | 601575 | 601576 |
|------------------------------------|--------|--------|--------|
| EURO csődugó 1/4"                  | ■      | ■      | ■      |
| ARO/Orion csődugó 1/4"             | ■      | ■      | ■      |
| ISO csődugó 1/4"                   | ■      | ■      | ■      |
| 0,1 l-es műanyag festékpohár       | ■      |        |        |
| 0,6 l-es műanyag festékpohár       |        | ■      |        |
| 1 l-es fém szívóedény              |        |        | ■      |
| 1,5 mm-es átmérőjű fúvóka          |        | ■      | ■      |
| 1 mm-es átmérőjű körsugaras fúvóka | ■      |        |        |

## A termék előnyei

- Kompakt, igen jól kezelhető festékszóró pisztoly kis felületekhez, ideális javító munkálatokhoz
- Fokozatmentesen beállítható körsugaras és széles szórás
- Fokozatmentesen beállítható körsugaras és széles szórás
- Levegő- és festékmennyiség-szabályozás: pontos, egyenletes és nagyfokú festékfelhordás a jó eredményű munkavégzéshez
- Levegő- és festékmennyiség-szabályozás: pontos, egyenletes és nagyfokú festékfelhordás a jó eredményű munkavégzéshez

## Rendszertartozékok

Tartozék ➔ 517





| Műszaki adatok   | Festékszóró pisztoly FSP 600 HVLP | Festékszóró pisztoly FSP 600 LVLP |
|------------------|-----------------------------------|-----------------------------------|
| Munkanyomás      | 2 bar                             | 1,6 bar                           |
| Levegőszükséglet | 170 l/min                         | 136 l/min                         |
| Súly             | 0,7 kg                            | 0,7 kg                            |

**Szállítási terjedelem**

| Rendelési szám               | 601577 | 601578 |
|------------------------------|--------|--------|
| EURO csődugó 1/4"            | ■      | ■      |
| ARO/Orion csődugó 1/4"       | ■      | ■      |
| ISO csődugó 1/4"             | ■      | ■      |
| 0,6 l-es műanyag festékpohár | ■      | ■      |
| Szűrők                       | ■      | ■      |
| 1,3 mm-es átmérőjű fúvóka    | ■      | ■      |
| Tisztítókefe                 | ■      | ■      |
| Szerelőkulcs                 | ■      | ■      |

**A termék előnyei**

- HVLP nagy mennyiség alacsony nyomás: min. munkanyomás 0,7 bar a fúvókarészen, átviteli ráta kb. 70%. Kevesebb ködképződés, maximális szállítási hatékonyság kisebb levegőfelhasználás mellett
- LVLP kis mennyiség alacsony nyomás: min. munkanyomás 0,7 bar a fúvókarészen, átviteli ráta kb. 73%. Kevesebb ködképződés, maximális szállítási hatékonyság igen alacsony levegőfelhasználás mellett
- Fokozatmentesen beállítható körsugaras és széles szórás
- Egyszerűen tisztítható, a lehető legnagyobb pontosság és élettartam érdekében
- Fúvókarész nemesacélból, alkalmas vízben oldódó és oldószert tartalmazó anyagokkal való használathoz

**Tartozék festékszóró pisztolyokhoz**



**Fúvókakészlet festékszóró pisztolyokhoz**

- Tartalma: szórófej, festékfúvóka, festéktű és tömítés. Fúvókakészlet 600 HVLP/ LVLP festékszóró pisztolyhoz kiegészítő tömítés nélkül.

| Átmérő mm | alkalmazható a következőkhöz        | Rendelési szám |
|-----------|-------------------------------------|----------------|
| 1,2       | FB 150, SB 200, FSP 600, FSP 1000 S | 0901026858*    |
| 1,5       | FB 150, SB 200, FSP 600, FSP 1000 S | 0901026866*    |
| 2         | FB 150, SB 200, FSP 600, FSP 1000 S | 0901026882*    |
| 2,5       | FB 150, SB 200, FSP 600, FSP 1000 S | 0901026904*    |
| 1,3       | FSP 600 HVLP                        | 628807000*     |
| 1,5       | FSP 600 HVLP                        | 628808000*     |
| 1,8       | FSP 600 HVLP                        | 628809000*     |
| 2         | FSP 600 HVLP                        | 628810000*     |
| 1,3       | FSP 600 LVLP                        | 628811000*     |
| 1,5       | FSP 600 LVLP                        | 628812000*     |
| 1,8       | FSP 600 LVLP                        | 628813000*     |
| 2         | FSP 600 LVLP                        | 628814000*     |

| Tartalék tartály műanyagból                              | Rendelési szám |
|--|----------------|
| alkalmazható a következőkhöz: FSP 600 HVLP, FSP 600 LVLP | 628815000*     |

| 10 db pót szűrő FSP 600 HVLP / FSP 600 LVLP  | Rendelési szám |
|--|----------------|
| ■ Műanyag lakkszűrő a 6.28215 sz. tartályhoz a festékszóró pisztolyokhoz FSP 600 HVLP/ LVLP alkalmazható a következőkhöz: FSP 600 HVLP, FSP 600 LVLP | 628806000*     |

| Ajánlott fúvókaátmérő a mindenkor alkalmazásnál | FSP 100 | FSP 600     | FSP 1000 S  | FSP 600 HVLP    | FSP 600 LVLP    |
|---|---------|-------------|-------------|-----------------|-----------------|
| Alapozás  | -       | 1,5/2,0/2,5 | 1,5/2,0/2,5 | 1,5/1,8/2,0     | 1,5/1,8/2,0     |
| Javítómassza (glett)                            | -       | 2,0/2,5     | 2,0/2,5     | 2,0             | 2,0             |
| (Ki)töltőanyagok                                | -       | 1,5         | 1,5         | 1,3/1,5/1,8     | 1,3/1,5/1,8     |
| Univerzális lakk                                | 1,0     | 1,2/1,5     | 1,2/1,5     | 1,3/1,5         | 1,3/1,5         |
| Metál lakk                                      | -       | 1,2/1,5     | 1,2/1,5     | 1,3/1,5         | 1,3/1,5         |
| Színtelen lakk                                  | -       | 1,2/1,5     | 1,2/1,5     | 1,3/1,5         | 1,3/1,5         |
| Vízbázisú lakk                                  | -       | -           | -           | 1,3/1,5/1,8/2,0 | 1,3/1,5/1,8/2,0 |

**Rendszertartozékok**

Tartozék → 517

\* Önkiszolgáló csomagolás



| Műszaki adatok   | Homokfúvó pisztoly<br>SSP 1000 |
|------------------|--------------------------------|
| Munkanyomás      | 7 bar                          |
| Levegőszükséglet | 300 l/min                      |
| Súly             | 0,55 kg                        |

**Szállítási terjedelem**

| Rendelési szám                       | 601569 |
|--------------------------------------|--------|
| EURO csődugó 1/4"                    | ■      |
| ARO/Orion csődugó 1/4"               | ■      |
| ISO csődugó 1/4"                     | ■      |
| Fém szívóedény és edzett sugárfúvóka | ■      |

**A termék előnyei**

- Homokfúvó pisztoly a rozsdá- és festékmaradványok eltávolításához a sarkokban, hegesztési varratoknál és kisebb felületeken
- Minden szokásos szóróanyaggal való alkalmazáshoz, univerzálisan alkalmazható, ideális kis felületeken
- Szórófúvóka edzett acélból a hosszú élettartam érdekében



| Műszaki adatok   | Szórópisztoly<br>SPP 1000 | Kombinált szórópisztoly<br>UBS 1000 |
|------------------|---------------------------|-------------------------------------|
| Munkanyomás      | 6 bar                     | 6 bar                               |
| Levegőszükséglet | 200 l/min                 | 180 l/min                           |
| Súly             | 0,62 kg                   | 0,4 kg                              |

**Szállítási terjedelem**

| Rendelési szám         | 601570 | 601571 |
|------------------------|--------|--------|
| EURO csődugó 1/4"      | ■      | ■      |
| ARO/Orion csődugó 1/4" | ■      | ■      |
| ISO csődugó 1/4"       | ■      | ■      |
| 1 l-es fém szívóedény  | ■      |        |

**A termék előnyei**

- Szórópisztoly a sokoldalú felhasználási lehetőségekhez: hidegtisztítók, mosószerek és porlasztott olajok be- és felszórásához
- Szívóedény nagy betöltő nyílással, egyszerűen feltölthető és könnyen tisztítható
- Szórópisztoly üreges tér tömítésére és talajvédelemre, a kereskedelemben kapható csavaros patronokkal (1l) kompatibilis

**Rendszertartozékok**

Tartozék ➔ 524



| Műszaki adatok   | Sűrített levegős<br>kartuspisztoly<br>DKP 310 |
|------------------|---|
| Munkanyomás      | 6 bar   |
| Levegőszükséglet | 65 l/min                                      |
| Súly             | 0,46 kg                                       |

**Szállítási terjedelem**

| Rendelési szám         | 601573 |
|------------------------|--------|
| EURO csődugó 1/4"      | ■      |
| ARO/Orion csődugó 1/4" | ■      |
| ISO csődugó 1/4"       | ■      |

**A termék előnyei**

- Automatika: folyamatos anyagfolyam, míg a húzókart működtetik; tökéletesen adagolható
- Nincs anyagutánfolyás - a tiszta és hatékony munkavégzéshez
- A kereskedelemben kapható kartusokkal (310 ml) való használatra



| Műszaki adatok             | Sűrített levegős<br>zsíróprések<br>DFP 400 |
|----------------------------|--|
| Munkanyomás                | 2 - 10 bar                                 |
| Löketenkénti légszükséglet | 0,4 l                                      |
| Súly                       | 1,55 kg                                    |

**Szállítási terjedelem**

| Rendelési szám                        | 601572 |
|---------------------------------------|--------|
| EURO csődugó 1/4"                     | ■      |
| ARO/Orion csődugó 1/4"                | ■      |
| ISO csődugó 1/4"                      | ■      |
| 17 cm-es merev zsírócső               | ■      |
| 46 cm-es (18"-os) rugalmas zsírótümlő | ■      |

**A termék előnyei**

- Automatika: folyamatos anyagfolyam, míg a húzókart működtetik; tökéletesen adagolható
- Nincs anyagutánfolyás - a tiszta és hatékony munkavégzéshez
- Merev és flexibilis csatlakozás zsíródugóval a lehető legjobb elérhetőség és egyszerű kezelés érdekében
- Külső zsírtartályokból való feltöltésre, vagy a kereskedelemben kapható kartusokkal való munkavégzéshez (400g)



| Műszaki adatok | Abroncsnyomásmérő-töltő<br>RF 60 | Abroncsnyomásmérő-töltő<br>RF 60 G |
|----------------|----------------------------------|------------------------------------|
| Munkanyomás    | 0,5 - 12 bar                     | 0,5 - 10 bar                       |
| Tömlőhossz     | 35 cm                            | 35 cm                              |
| Súly           | 0,45 kg                          | 0,45 kg                            |

**Szállítási terjedelem**

| Rendelési szám                            | 602233 | 602234 |
|---|--------|--------|
| EURO csődugó 1/4"                         | ■      | ■      |
| ARO/Orion csődugó 1/4"                    | ■      | ■      |
| ISO csődugó 1/4"                          | ■      | ■      |
| Abroncsöltő csatlakozás és labda-tűszelep | ■      |        |

**A termék előnyei**

- Hivatalosan kalibrált (kalibrálási díjjal együtt) az ipari üzemekben való használathoz
- Abroncsok ellenőrzéséhez és feltöltéséhez
- Gyorscsatlakozóval
- Manométer gumibevonattal a mechanikus hatások elleni védelem érdekében



| Műszaki adatok | Abroncsnyomásmérő-töltő<br>RF 80 G | Abroncsnyomásmérő-töltő<br>RF 80 D |
|----------------|------------------------------------|------------------------------------|
| Munkanyomás    | 0,5 - 10 bar                       | 0,5 - 12 bar                       |
| Tömlőhossz     | 100 cm                             | 100 cm                             |
| Súly           | 0,55 kg                            | 0,55 kg                            |

**Szállítási terjedelem**

| Rendelési szám         | 602235 | 602236 |
|------------------------|--------|--------|
| EURO csődugó 1/4"      | ■      | ■      |
| ARO/Orion csődugó 1/4" | ■      | ■      |
| ISO csődugó 1/4"       | ■      | ■      |









**A termék előnyei**

- Hivatalosan kalibrált (kalibrálási díjjal együtt) az ipari üzemekben való használathoz
- Digitális, megvilágított manométer a legnagyobb pontosság érdekében
- Átkapcsolható kijelzőegységek: PSI, BAR, Kpa, kg/cm<sup>2</sup>
- Abroncsok ellenőrzéséhez és feltöltéséhez
- Ergonómikus Composite-ház: hőszigetelt, csúszásbiztos és rezgésszegény a kényelmes munkavégzéshez
- Egyszerű kezelés precíziós manométerrel, túlnyomásbiztos
- Kézifogantyú csúszásmentes puha felülettel
- Gyorscsatlakozóval
- Nagy manométer 80 mm-es átmérővel a jó leolvashatóság érdekében
- Manométer gumibevonattal a mechanikus hatások elleni védelem érdekében

**Rendszertartozékok**

Tartozék ➔ 521

Tartozék abroncsnyomás mérőkhöz és töltőkhöz

|  | Rendelési szám |
|--|----------------|
|  Adapter kerékpárszelephez<br>Kerékpárokerekek abroncsöltővel való felfújásához                         | 0901026262*    |
|  Adapter labdák tűszelepeihez<br>Labdák abroncsöltővel való felfújásához                                | 0901031550*    |
|  Szelepkészlet, 3 részes<br>Tartalma: adapter kerékpárszelephez, labdatöltő szelephez és gumimatracához | 0901055769*    |
|  Emelőfüles csatlakozó bilinccsel<br>Alkalmazható 6 mm-es belső tömlőátmérőnél                          | 7710672339     |
|  Csatlakozótömlő<br>(tartalékként); külső menet: 1/4"   | 0901026661*    |
|  Csatlakozótömlő emelőfüles csatlakozóval<br>(tartalékként)   | 1001672319     |
|  Nyomásmérő, átmérő: 80 mm (1-10 bar)<br>Védősapkával; alkalmazható a következőkhöz: RF 480             | 7823672327     |
|  Nyomásmérő, gumibroncsöltő<br>(tartalékként); alkalmazható pl. RF 100                                  | 0901026815*    |

\* Önkiszolgáló csomagolás





| Műszaki adatok   | Fúvópisztoly BP 10 | Fúvópisztoly BP 210 |
|------------------|--------------------|---------------------|
| Munkanyomás      | 2 - 6 bar          | 2 - 6 bar           |
| Levegőszükséglet | 100 - 200 l/min    | 100 - 200 l/min     |
| Súly             | 0,1 kg             | 0,14 kg             |

**Szállítási terjedelem**

| Rendelési szám         | 601579000 | 601579180 | 601579010 | 601580000 | 601580180 | 601580010 |
|------------------------|-----------|-----------|-----------|-----------|-----------|-----------|
| EURO csődugó 1/4"      | ■         |           |           | ■         |           |           |
| ARO/Orion csődugó 1/4" |           | ■         |           |           | ■         |           |
| ISO csődugó 1/4"       |           |           | ■         |           |           | ■         |
| Hosszabbító: 210 mm    |           |           |           | ■         | ■         | ■         |

**A termék előnyei**

- Könnyű, robusztus ház alumínium öntvényből



| Műszaki adatok   | Fúvópisztoly alumínium BPA 15 | Fúvópisztoly alumínium BPA 15 S |
|------------------|-------------------------------|---------------------------------|
| Munkanyomás      | 2 - 6 bar                     | 4 - 6 bar                       |
| Levegőszükséglet | 295 l/min                     | 335 l/min                       |
| Súly             | 0,26 kg                       | 0,28 kg                         |

**Szállítási terjedelem**

| Rendelési szám                     | 601583000 | 601583180 | 601584000 | 601584180 |
|------------------------------------|-----------|-----------|-----------|-----------|
| EURO csődugó 1/4"                  | ■         |           | ■         |           |
| ARO/Orion csődugó 1/4"             |           | ■         |           | ■         |
| Biztonsági és zajcsillapító fúvóka |           |           | ■         | ■         |
| Rövid fúvóka                       | ■         | ■         |           |           |

**A termék előnyei**

- Biztonsági fúvóka a biztonságos munkavégzéshez
- Könnyű, robusztus ház alumínium öntvényből
- Adagolható levegőmennyiség a felhasználáshoz illő munkavégzés érdekében



| Műszaki adatok   | Fúvópisztoly BP 200 | Fúvópisztoly BP 500 |
|------------------|---------------------|---------------------|
| Munkanyomás      | 3 - 8 bar           | 3 - 8 bar           |
| Levegőszükséglet | 130 - 350 l/min     | 130 - 350 l/min     |
| Súly             | 0,14 kg             | 0,16 kg             |

**Szállítási terjedelem**

| Rendelési szám           | 601581000 | 601581180 | 601581010 | 601582000 | 601582180 | 601582010 |
|--------------------------|-----------|-----------|-----------|-----------|-----------|-----------|
| EURO csődugó 1/4"        | ■         |           |           | ■         |           |           |
| ARO/Orion csődugó 1/4"   |           | ■         |           |           | ■         |           |
| ISO csődugó 1/4"         |           |           | ■         |           |           | ■         |
| Gumibevonatos fúvókahegy | ■         | ■         | ■         |           |           |           |
| Hosszabbító: 500 mm      |           |           |           | ■         | ■         | ■         |

**A termék előnyei**

- Ergonomikus, hőszigetelt és könnyű ház ütésbiztos műanyagból
- Adagolható levegőmennyiség a felhasználáshoz illő munkavégzés érdekében
- Könnyen kezelhető és könnyű a nehezen hozzáférhető helyeken való egyszerű munkavégzéshez









| Műszaki adatok         | Sűrített levegős szerszámkészlet LPZ 4 készlet | Sűrített levegős szerszámkészlet LPZ 7 készlet |           |           |           |           |
|------------------------|--|--|-----------|-----------|-----------|-----------|
| Rendelési szám         | 601585000                                      | 601585180                                      | 601585010 | 601586000 | 601586180 | 601586010 |
| EURO csődugó 1/4"      | ■  |  |           | ■         |           |           |
| ARO/Orion csődugó 1/4" |  | ■  |           |           | ■         |           |
| ISO csődugó 1/4"       |  |  | ■         |           |           | ■         |

**A termék előnyei**

- A készlet tartalma: fúvópisztoly, abroncsnyomásmérő és töltő, festékszóró pisztoly folyadéktartállyal és PA-spiráltömlővel
- A készlet tartalma: fúvópisztoly, abroncsnyomásmérő és töltő adapterrel és labdafúvó üreges tüvel, festékszóró pisztoly folyadék tartállyal, szórópisztollyal és PA-spiráltömlővel

## Tartozékok vésőkalapácsokhoz

|   | Rendelési szám |
|---|----------------|
|  <b>Kőzetvéső, hegyes</b><br>Teljes hossz: 173 mm; hatlapú befogósár SW 10  | 0901026521*    |
|  <b>Kőzetvéső, lapos</b><br>20 mm széles; teljes hossz: 175 mm; hatlapú befogósár SW 10   | 0901026530*    |
|  <b>Kőzetvéső, lapos</b><br>50 mm széles; teljes hossz: 180 mm; hatlapú befogósár SW 10   | 0901026548*    |
|  <b>Kőzetvéső, lapos</b><br>40 mm széles; teljes hossz: 250 mm<br>Hatlapú befogósár SW 10   | 0901026572*    |
|  <b>Rugó MHS 315 vésőkalapács</b><br>8 menetes<br>Alkalmazható a következőkhöz: MHS 315, DW 315   | 0901013047*    |
|  <b>Rugó MHS 450 típusú vésőkalapács</b><br>10 menetes<br>Alkalmazható a következőkhöz: MHS 450, MHS 5050   | 0901026327*    |
|  <b>Tűs rozsdaeltávolító előtét</b><br>Alkalmazható a következőkhöz: DMH 30 készlet, DMH 290 készlet, valamint univerzálisan számos sűrített levegős vésőkalapács | 628822000      |

## Tartozékok karosszéria fűrészhez

|  | Rendelési szám |
|--|----------------|
|  <b>Fűrészlapok, 14 fog (10 db)</b>  | 0901063087*    |
|  <b>Fűrészlapok, 24 fog (10 db)</b>  | 0901063095*    |
|  <b>Fűrészlapok, 32 fog (10 db)</b> | 0901063109*    |

## Tartozékok egyenescsiszolóhoz

|   | Rendelési szám |
|---|----------------|
|  <b>8 mm-es befogópatron a következőkhöz: DG 700 / DG 700 L</b> | 628823000      |

## Tartozékok excenter csiszolókhöz

|   | Rendelési szám |
|---|----------------|
|  <b>Pót csiszolótányér, alkalmazható a következőkhöz: ES 7700 / DSX 150</b> | 1319706247     |

## Tartozék homokfúvó pisztolyokhoz

|   | Rendelési szám |
|---|----------------|
|  <b>Fúvóhomok</b><br>■ Szemcseméret: 0,2 - 0,5 mm<br>■ Kannatartalom: 8 kg<br>■ Alumíniumszilikát üvegolvadék | 0901064423     |
| <b>Tartalék cső homokfúvó pisztolyhoz</b>   | 0901026408     |

## Sűrített levegős eszközök általános tartozékai

|   | Rendelési szám |
|---|----------------|
|  <b>0,5 l speciális olaj sűrített levegős szerszámokhoz ásványi</b> | 0901008540     |

## Tartozékok kompresszorokhoz

## Olajok

|   | Rendelési szám |
|---|----------------|
|  <b>Kompresszorolaj, 1 l, dugattyús kompresszorokhoz ásványi</b> | 0901004170     |

## Sűrített levegős előkészítés

## Karbantartási egységek



- Tartalma: „FR” szűrőszabályozó és „L” olajozó
- Fali rögzítés; kapcsolótáblára- és vezetékrendszerbe beépíthető

| Csatlakozómenetek | Max. bemeneti nyomás bar | Rendelési szám |
|-------------------|--------------------------|----------------|
| 1/4"              | 12                       | 0901063869     |
| 1/2"              | 14                       | 0901063850     |

## Szűrőszabályozók



- Fali rögzítés; kapcsolótáblára- és vezetékrendszerbe beépíthető

| Csatlakozómenetek | Max. bemeneti nyomás bar | Rendelési szám |
|-------------------|--------------------------|----------------|
| 1/4"              | 12                       | 0901063877     |
| 1/2"              | 14                       | 0901063885     |

## Szabályozók



- Fali rögzítés; kapcsolótáblára- és vezetékrendszerbe beépíthető

| Csatlakozómenetek | Max. bemeneti nyomás bar | Rendelési szám |
|-------------------|--------------------------|----------------|
| 1/4"              | 12                       | 0901063834     |
| 1/2"              | 14                       | 0901063826     |

\* Önkiszolgáló csomagolás

## Szűrők



- Fali rögzítés; kapcsolótáblára- és vezetérendszerbe beépíthető

| Csatlakozómenetek | Max. bemeneti nyomás bar | Rendelési szám |
|-------------------|--------------------------|----------------|
| 1/4"              | 12                       | 0901063818     |
| 1/2"              | 14                       | 0901063800     |

## Olajozók



- Fali rögzítés; kapcsolótáblára- és vezetérendszerbe beépíthető

| Csatlakozómenetek | Max. bemeneti nyomás bar | Rendelési szám |
|-------------------|--------------------------|----------------|
| 1/4"              | 12                       | 0901063796     |
| 1/2"              | 14                       | 0901063788     |

## Vezetékolajozók



| Csatlakozómenetek | Rendelési szám |
|-------------------|----------------|
| 1/4"              | 0901054584*    |

## Olajak



0,5 l speciális olaj sűrített levegős szerszámokhoz ásványi

Rendelési szám  
0901008540

## Csővezetékrendszer

## Sűrítettlevegő-vezetékek



| Külső átmérő mm | Belső átmérő mm | Hossz m | Anyag   | Kivitel                     | Rendelési szám |
|-----------------|-----------------|---------|---------|-----------------------------|----------------|
| 15              | 12              | 25      | Műanyag | Rugalmas (tekercestelt áru) | 7851194171     |
| 22              | 18              | 25      | Műanyag | Rugalmas (tekercestelt áru) | 7851194180     |

## Elosztók

|  | Rendelési szám |
|--|----------------|
| <b>Falikorong</b><br>Műanyag                                 | 7876194001     |
| <b>Levegőelosztó doboz</b><br>Réz menet<br>Zárócsavar nélkül | 0901059691     |
| <b>Zárócsavar, 1/2"</b><br>Horganyzott                       | 6109079322     |

## Csatlakozók



- Külső menettel

| Átmérő mm | Csatlakozómenetek | Anyag   | Rendelési szám |
|-----------|-------------------|---------|----------------|
| 22        | 3/4"              | Műanyag | 7876193943     |
| 15        | 1/2"              | Műanyag | 7876193951     |

## Dugócsatlakozók

|                               | Átmérő mm | Anyag   | Rendelési szám |
|-------------------------------|-----------|---------|----------------|
| <b>T-dugós csatlakozó</b>     | 15        | Műanyag | 7876194010     |
|                               | 22        | Műanyag | 7876194028     |
| <b>Könyök dugócsatlakozó</b>  | 15        | Műanyag | 7876194060     |
|                               | 22        | Műanyag | 7876194079     |
| <b>Egyenes dugócsatlakozó</b> | 15        | Műanyag | 7876194125     |
|                               | 22        | Műanyag | 7876194133     |



## Csőcsonkok



| Átmérő mm | Csatlakozómenetek | Anyag   | Rendelési szám |
|-----------|-------------------|---------|----------------|
| 15        | 1/2"              | Műanyag | 7876193978     |
| 22        | 1/2"              | Műanyag | 7876193986     |
| 22        | 3/4"              | Műanyag | 7876193994     |

## Levegőelzáró csapok



| Átmérő mm | Csatlakozómenetek | Rendelési szám |
|-----------|-------------------|----------------|
| 15        | 1/2"              | 0901059489     |
| 22        | 3/4"              | 0901059500     |

## Biztosítógyűrű



| Átmérő mm | Anyag   | Rendelési szám |
|-----------|---------|----------------|
| 22        | Műanyag | 7876194117     |

## Csőbilincsek



| Átmérő mm | Anyag   | Rendelési szám |
|-----------|---------|----------------|
| 15        | Műanyag | 7876693610     |
| 22        | Műanyag | 7876693628     |

## Csővágó olló



Csővágó olló  
Max. átmérő: 28 mm

Rendelési szám  
9109691680

## Sűrített levegő tömlők

## Sűrített levegő tömlők szövetbetéttel



- Minden normális felhasználáshoz

| Hossz m | Belső átmérő mm | Külső átmérő mm | Max. nyomás bar | Profil | Kivitel                            | Rendelési szám |
|---------|-----------------|-----------------|-----------------|--------|------------------------------------|----------------|
| 5       | 6               | 11              | 20              | Euro   | Gyorscsatlakozóval és karmantyúval | 0901054908     |
| 5       | 6               | 11              | 20              | ISO    | Gyorscsatlakozóval és karmantyúval | 628779000      |
| 10      | 6               | 11              | 20              | Euro   | Gyorscsatlakozóval és karmantyúval | 0901054916     |
| 10      | 9               | 14              | 20              | Euro   | Gyorscsatlakozóval és karmantyúval | 0901054924     |
| 10      | 9               | 14              | 20              | ISO    | Gyorscsatlakozóval és karmantyúval | 628781000      |
| 50      | 9               | 14              | 20              | -      | Tekerics                           | 0901054932     |
| 50      | 12,5            | 18              | 12              | -      | Tekerics                           | 0901056161     |

## Sűrített levegő tömlő, Super Air



- Nagyon rugalmas tömlő, alacsony hőmérsékletek mellett is használható
- Ellenáll az olajtartalmú sűrített levegőnek

| Hossz m | Belső átmérő mm | Külső átmérő mm | Max. nyomás bar | Profil | Kivitel                            | Rendelési szám |
|---------|-----------------|-----------------|-----------------|--------|------------------------------------|----------------|
| 10      | 6,3             | 11              | 20              | Euro   | Gyorscsatlakozóval és karmantyúval | 0901056048     |
| 10      | 6,3             | 11              | 20              | ARO    | Gyorscsatlakozóval és karmantyúval | 0901058903     |
| 10      | 10              | 15,5            | 20              | Euro   | Gyorscsatlakozóval és karmantyúval | 0901056056     |
| 10      | 10              | 15,5            | 20              | ARO    | Gyorscsatlakozóval és karmantyúval | 0901057290     |
| 10      | 10              | 15,5            | 20              | ISO    | Gyorscsatlakozóval és karmantyúval | 628783000      |
| 50      | 10              | 15,5            | 20              | -      | Tekerics                           | 0901057303     |

## Spiráltömlő - Rilsan







| Hossz m | Belső átmérő mm | Külső átmérő mm | Max. nyomás bar | Profil | Kivitel                            | Rendelési szám |
|---------|-----------------|-----------------|-----------------|--------|------------------------------------|----------------|
| 5       | 6               | 8               | 8               | Euro   | Gyorscsatlakozóval és karmantyúval | 0901054940     |
| 5       | 6               | 8               | 8               | ARO    | Gyorscsatlakozóval és karmantyúval | 0901056218     |
| 5       | 6               | 8               | 8               | ISO    | Gyorscsatlakozóval és karmantyúval | 628768000      |
| 7,5     | 6               | 8               | 8               | Euro   | Gyorscsatlakozóval és karmantyúval | 0901054959     |
| 7,5     | 6               | 8               | 8               | ARO    | Gyorscsatlakozóval és karmantyúval | 0901056226     |
| 7,5     | 6               | 8               | 8               | ISO    | Gyorscsatlakozóval és karmantyúval | 628769000      |
| 10      | 8               | 10              | 8               | Euro   | Gyorscsatlakozóval és karmantyúval | 0901054967     |

## Spiráltömlő, poliuretán







- Nagy rugalmasságú különleges tömlő professzionális alkalmazásokhoz
- Nincsenek maradandó keresztmetszet-változások a hajlítási helyeken
- Kopásálló

| Hossz m | Belső átmérő mm | Külső átmérő mm | Max. nyomás bar | Profil | Kivitel                            | Rendelési szám |
|---------|-----------------|-----------------|-----------------|--------|------------------------------------|----------------|
| 6       | 8               | 12              | 8               | Euro   | Gyorscsatlakozóval és karmantyúval | 0901062145     |

| Tömlődobok  |   | Rendelési szám |
|---|---|----------------|
|                 | <b>Tömlőfelcsévéldob - SA 100</b> <ul style="list-style-type: none"> <li>20 m sűrített levegős, szövetbetéttel ellátott tömlővel</li> <li>1/4" Euro gyorscsatlakozóval és 1/4" Euro karmantyúval</li> </ul> Hossz: 20 m<br>Belső átmérő: 9 mm<br>Külső átmérő: 15 mm<br>Max. nyomás: 15 bar<br>Súly: 4 kg   | 0901054975     |
|                 | <b>Tömlődob - ST 200</b> <ul style="list-style-type: none"> <li>30 m nagyon rugalmas PU-tömlővel</li> <li>Universal 1/4" gyorscsatlakozó és 1/4" karmantyú (Euro, ARO és ISO)</li> <li>360°-ban elforgatható</li> </ul> Hossz: 30 m<br>Belső átmérő: 8,5 mm<br>Külső átmérő: 12,5 mm<br>Max. nyomás: 12 bar<br>Súly: 8 kg   | 0901054568     |
|                 | <b>Tömlőfelcsévéldob - SA 250</b> <ul style="list-style-type: none"> <li>8 m nagyon rugalmas PU tömlővel</li> <li>Universal 1/4" gyorscsatlakozó és 1/4" karmantyú (Euro, ARO és ISO)</li> <li>Automatikus funkció: rögzítés és felcsévélés egyszerű húzással</li> <li>Fali és mennyezeti rögzítőkengyellel</li> <li>Műanyag ház</li> </ul> Hossz: 8 m<br>Belső átmérő: 8 mm<br>Külső átmérő: 12 mm<br>Max. nyomás: 15 bar<br>Súly: 2,9 kg                                    | 628820000      |
| <b>ÚJ</b><br> | <b>Tömlőfelcsévéldob - SA 312</b> <ul style="list-style-type: none"> <li>12 m nagyon rugalmas PU tömlővel</li> <li>Universal 1/4" gyorscsatlakozó és 1/4" karmantyú (Euro, ARO és ISO)</li> <li>Automatikus funkció: rögzítés és felcsévélés egyszerű húzással</li> <li>Fali és mennyezeti rögzítőkengyellel</li> <li>Fém ház</li> <li>A csatlakozótömlő hossza: 1 m</li> </ul> Hossz: 12 m<br>Belső átmérő: 8 mm<br>Külső átmérő: 12 mm<br>Max. nyomás: 12 bar<br>Súly: 8 kg | 628824000      |

## Réz elemek

| Sűrítettlevégő-elosztók   |             |                    |        |                         |                |                |
|---|-------------|--------------------|--------|-------------------------|----------------|----------------|
|   | Kivétel     | Csatlakozás mérete | Profil | Csomagolás              | Eladási egység | Rendelési szám |
|  | Belső menet | 3/8"               | Euro   | Önkiszolgáló csomagolás | 1              | 0901026645*    |
|  | Belső menet | 3/8"               | Euro   | Önkiszolgáló csomagolás | 1              | 0901026653*    |
|  | Belső menet | 3/8"               | -      | Önkiszolgáló csomagolás | 1              | 628759000*     |
|  | Belső menet | 3/8"               | -      | Önkiszolgáló csomagolás | 1              | 628760000*     |

## Euro gyorscsatlakozók



**Euro gyorscsatlakozók külső menethez**  
 ■ Réz csatlakozó Euro profilos csődugóhoz

| Kivétel     | Csatlakozás mérete | Csomagolás              | Eladási egység | Rendelési szám |
|-------------|--------------------|-------------------------|----------------|----------------|
| Külső menet | 1/4"               | Önkiszolgáló csomagolás | 1              | 0901031517*    |
| Külső menet | 3/8"               | Önkiszolgáló csomagolás | 1              | 0901025894*    |
| Külső menet | 1/2"               | Önkiszolgáló csomagolás | 1              | 0901025908*    |
| Külső menet | 1/4"               | csomagolás nélkül       | 1              | 7802009083     |
| Külső menet | 3/8"               | csomagolás nélkül       | 1              | 7802009091     |
| Külső menet | 1/2"               | csomagolás nélkül       | 1              | 7802009105     |



**Euro gyorscsatlakozók belső menettel**  
 ■ Réz csatlakozó Euro profilos csődugóhoz

| Kivétel     | Csatlakozás mérete | Csomagolás              | Eladási egység | Rendelési szám |
|-------------|--------------------|-------------------------|----------------|----------------|
| Belső menet | 1/4"               | Önkiszolgáló csomagolás | 1              | 0901025916*    |
| Belső menet | 3/8"               | Önkiszolgáló csomagolás | 1              | 0901025924*    |
| Belső menet | 1/2"               | Önkiszolgáló csomagolás | 1              | 0901025932*    |
| Belső menet | 1/4"               | csomagolás nélkül       | 1              | 7801009055     |
| Belső menet | 3/8"               | csomagolás nélkül       | 1              | 7801009063     |
| Belső menet | 1/2"               | csomagolás nélkül       | 1              | 7801009071     |

\* Önkiszolgáló csomagolás

**Euro gyorscsatlakozók csővéggel**

- Réz csatlakozó Euro profilos csődugóhoz

| Kivitel   | Csatlakozás mérete | Csomagolás              | Eladási egység | Rendelési szám |
|-----------|--------------------|-------------------------|----------------|----------------|
| csővéggel | 6 mm               | Önkiszolgáló csomagolás | 1              | 0901025940*    |
| csővéggel | 9 mm               | Önkiszolgáló csomagolás | 1              | 0901026351*    |
| csővéggel | 13 mm              | Önkiszolgáló csomagolás | 1              | 0901026360*    |
| csővéggel | 6 mm               | csomagolás nélkül       | 1              | 7800009035     |
| csővéggel | 9 mm               | csomagolás nélkül       | 1              | 7800009043     |
| csővéggel | 13 mm              | csomagolás nélkül       | 1              | 7800009558     |

**UNI gyorscsatlakozó****UNI gyorscsatlakozók külső menettel**

- Univerzális csatlakozó Euro-, ARO vagy ISO profilos csődugóhoz

| Kivitel     | Csatlakozás mérete | Csomagolás              | Eladási egység | Rendelési szám |
|-------------|--------------------|-------------------------|----------------|----------------|
| Külső menet | 1/4"               | Önkiszolgáló csomagolás | 1              | 628700000*     |
| Külső menet | 3/8"               | Önkiszolgáló csomagolás | 1              | 628701000*     |
| Külső menet | 1/2"               | Önkiszolgáló csomagolás | 1              | 628702000*     |

**UNI gyorscsatlakozók belső menettel**

- Univerzális csatlakozó Euro-, ARO vagy ISO profilos csődugóhoz

| Kivitel     | Csatlakozás mérete | Csomagolás              | Eladási egység | Rendelési szám |
|-------------|--------------------|-------------------------|----------------|----------------|
| Belső menet | 1/4"               | Önkiszolgáló csomagolás | 1              | 628703000*     |
| Belső menet | 3/8"               | Önkiszolgáló csomagolás | 1              | 628704000*     |
| Belső menet | 1/2"               | Önkiszolgáló csomagolás | 1              | 628705000*     |

**UNI gyorscsatlakozók csővéggel**

- Univerzális csatlakozó Euro-, ARO vagy ISO profilos csődugóhoz

| Kivitel   | Csatlakozás mérete | Csomagolás              | Eladási egység | Rendelési szám |
|-----------|--------------------|-------------------------|----------------|----------------|
| csővéggel | 6 mm               | Önkiszolgáló csomagolás | 1              | 628706000*     |
| csővéggel | 9 mm               | Önkiszolgáló csomagolás | 1              | 628707000*     |
| csővéggel | 13 mm              | Önkiszolgáló csomagolás | 1              | 628708000*     |

**Euro csődugó****Euro csődugó külső menettel**

- Euro- és UNI-csatlakozóval való alkalmazáshoz

| Kivitel     | Csatlakozás mérete | Csomagolás              | Eladási egység | Rendelési szám |
|-------------|--------------------|-------------------------|----------------|----------------|
| Külső menet | 1/4"               | Önkiszolgáló csomagolás | 1              | 0901025983*    |
| Külső menet | 3/8"               | Önkiszolgáló csomagolás | 1              | 0901025991*    |
| Külső menet | 1/2"               | Önkiszolgáló csomagolás | 1              | 628736000*     |
| Külső menet | 1/4"               | csomagolás nélkül       | 1              | 7803009117     |
| Külső menet | 3/8"               | csomagolás nélkül       | 1              | 7803009133     |
| Külső menet | 1/2"               | csomagolás nélkül       | 1              | 628738000      |

**Euro csődugó belső menettel**

- Euro- és UNI-csatlakozóval való alkalmazáshoz

| Kivitel     | Csatlakozás mérete | Csomagolás              | Eladási egység | Rendelési szám |
|-------------|--------------------|-------------------------|----------------|----------------|
| Belső menet | 1/4"               | Önkiszolgáló csomagolás | 1              | 0901026017*    |
| Belső menet | 3/8"               | Önkiszolgáló csomagolás | 1              | 0901026025*    |
| Belső menet | 1/2"               | Önkiszolgáló csomagolás | 1              | 628737000*     |
| Belső menet | 1/4"               | csomagolás nélkül       | 1              | 7803009125     |
| Belső menet | 3/8"               | csomagolás nélkül       | 1              | 7803009141     |
| Belső menet | 1/2"               | csomagolás nélkül       | 1              | 628739000      |

**Euro csődugó csővéggel**

- Euro- és UNI-csatlakozóval való alkalmazáshoz

| Kivitel   | Csatlakozás mérete | Csomagolás              | Eladási egység | Rendelési szám |
|-----------|--------------------|-------------------------|----------------|----------------|
| csővéggel | 6 mm               | Önkiszolgáló csomagolás | 1              | 0901025959*    |
| csővéggel | 6 mm               | Önkiszolgáló csomagolás | 1              | 0901025967*    |
| csővéggel | 13 mm              | Önkiszolgáló csomagolás | 1              | 0901025975*    |
| csővéggel | 6 mm               | csomagolás nélkül       | 1              | 7804065606     |
| csővéggel | 9 mm               | csomagolás nélkül       | 1              | 7804009161     |
| csővéggel | 13 mm              | csomagolás nélkül       | 1              | 7804010372     |

**ARO csődugó****ARO csődugó külső menettel**

- ARO- és UNI-csatlakozóval való alkalmazáshoz

| Kivitel     | Csatlakozás mérete | Csomagolás              | Eladási egység | Rendelési szám |
|-------------|--------------------|-------------------------|----------------|----------------|
| Külső menet | 1/4"               | Önkiszolgáló csomagolás | 1              | 628730000*     |
| Külső menet | 3/8"               | Önkiszolgáló csomagolás | 1              | 628731000*     |
| Külső menet | 1/2"               | Önkiszolgáló csomagolás | 1              | 628734000*     |

**ARO csődugó belső menettel**

- ARO- és UNI-csatlakozóval való alkalmazáshoz

| Kivitel     | Csatlakozás mérete | Csomagolás              | Eladási egység | Rendelési szám |
|-------------|--------------------|-------------------------|----------------|----------------|
| Belső menet | 1/4"               | Önkiszolgáló csomagolás | 1              | 628732000*     |
| Belső menet | 3/8"               | Önkiszolgáló csomagolás | 1              | 628733000*     |
| Belső menet | 1/2"               | Önkiszolgáló csomagolás | 1              | 628735000*     |

**ARO csődugó csővéggel**

- ARO- és UNI-csatlakozóval való alkalmazáshoz

| Kivitel   | Csatlakozás mérete | Csomagolás              | Eladási egység | Rendelési szám |
|-----------|--------------------|-------------------------|----------------|----------------|
| csővéggel | 6 mm               | Önkiszolgáló csomagolás | 1              | 628720000*     |
| csővéggel | 9 mm               | Önkiszolgáló csomagolás | 1              | 628721000*     |
| csővéggel | 13 mm              | Önkiszolgáló csomagolás | 1              | 628722000*     |

\* Önkiszolgáló csomagolás



## ISO csődugó



## ISO csődugó külső menettel

- ISO- és UNI-csatlakozóval való alkalmazáshoz

| Kivitel     | Csatlakozás mérete | Csomagolás              | Eladási egység | Rendelési szám |
|-------------|--------------------|-------------------------|----------------|----------------|
| Külső menet | 1/4"               | Önkiszolgáló csomagolás | 1              | 628747000*     |
| Külső menet | 3/8"               | Önkiszolgáló csomagolás | 1              | 628748000*     |
| Külső menet | 1/2"               | Önkiszolgáló csomagolás | 1              | 628749000*     |



## ISO csődugó belső menettel

- ISO- és UNI-csatlakozóval való alkalmazáshoz

| Kivitel     | Csatlakozás mérete | Csomagolás              | Eladási egység | Rendelési szám |
|-------------|--------------------|-------------------------|----------------|----------------|
| Belső menet | 1/4"               | Önkiszolgáló csomagolás | 1              | 628754000*     |
| Belső menet | 3/8"               | Önkiszolgáló csomagolás | 1              | 628755000*     |
| Belső menet | 1/2"               | Önkiszolgáló csomagolás | 1              | 628756000*     |



## ISO csődugó csővéggel

- ISO- és UNI-csatlakozóval való alkalmazáshoz

| Kivitel   | Csatlakozás mérete | Csomagolás              | Eladási egység | Rendelési szám |
|-----------|--------------------|-------------------------|----------------|----------------|
| csővéggel | 6 mm               | Önkiszolgáló csomagolás | 1              | 628740000*     |
| csővéggel | 9 mm               | Önkiszolgáló csomagolás | 1              | 628741000*     |
| csővéggel | 13 mm              | Önkiszolgáló csomagolás | 1              | 628746000*     |

## Dupla csővégek



| Kivitel                   | Csatlakozás mérete | Csomagolás              | Eladási egység | Rendelési szám |
|---------------------------|--------------------|-------------------------|----------------|----------------|
| külső menet x külső menet | 1/4" x 1/4"        | Önkiszolgáló csomagolás | 1              | 0901026130*    |
| külső menet x külső menet | 3/8" x 3/8"        | Önkiszolgáló csomagolás | 1              | 0901026149*    |
| külső menet x külső menet | 1/2" x 1/2"        | Önkiszolgáló csomagolás | 1              | 0901026157*    |
| külső menet x külső menet | 1/4" x 1/4"        | csomagolás nélkül       | 1              | 7806009185     |
| külső menet x külső menet | 3/8" x 3/8"        | csomagolás nélkül       | 1              | 7806034996     |
| külső menet x külső menet | 1/2" x 1/2"        | csomagolás nélkül       | 1              | 7806009207     |

## Szűkítő dupla csővégek



| Kivitel                   | Csatlakozás mérete | Csomagolás              | Eladási egység | Rendelési szám |
|---------------------------|--------------------|-------------------------|----------------|----------------|
| külső menet x külső menet | 1/4" x 3/8"        | Önkiszolgáló csomagolás | 1              | 0901026173*    |
| külső menet x külső menet | 1/4" x 1/2"        | Önkiszolgáló csomagolás | 1              | 0901026190*    |
| külső menet x külső menet | 3/8" x 1/2"        | Önkiszolgáló csomagolás | 1              | 0901026203*    |
| külső menet x külső menet | 1/8" x 1/4"        | csomagolás nélkül       | 1              | 7808009247     |

## Szűkítőidomok



| Kivitel                   | Csatlakozás mérete | Csomagolás              | Eladási egység | Rendelési szám |
|---------------------------|--------------------|-------------------------|----------------|----------------|
| belső menet x külső menet | 1/4" x 3/8"        | Önkiszolgáló csomagolás | 1              | 0901026220*    |
| belső menet x külső menet | 1/4" x 1/2"        | Önkiszolgáló csomagolás | 1              | 0901026238*    |
| belső menet x külső menet | 3/8" x 1/2"        | Önkiszolgáló csomagolás | 1              | 0901026246*    |
| belső menet x külső menet | 1/2" x 3/4"        | Önkiszolgáló csomagolás | 1              | 0901026254*    |
| belső menet x külső menet | 1/8" x 1/4"        | csomagolás nélkül       | 1              | 7809009275     |
| belső menet x külső menet | 1/4" x 3/8"        | csomagolás nélkül       | 1              | 7809009283     |
| belső menet x külső menet | 1/4" x 1/2"        | csomagolás nélkül       | 1              | 7809035764     |
| belső menet x külső menet | 3/8" x 1/2"        | csomagolás nélkül       | 1              | 7809009291     |

## Tömítőcsővégek



## Tömítőcsővégek külső menettel

- Tömítőcsővég rézből

| Kivitel              | Csatlakozás mérete | Csomagolás              | Eladási egység | Rendelési szám |
|----------------------|--------------------|-------------------------|----------------|----------------|
| külső menet x csővég | 1/4" x 6 mm        | Önkiszolgáló csomagolás | 1              | 0901026041*    |
| külső menet x csővég | 1/4" x 9 mm        | Önkiszolgáló csomagolás | 1              | 0901026068*    |
| külső menet x csővég | 3/8" x 6 mm        | Önkiszolgáló csomagolás | 1              | 0901026050*    |
| külső menet x csővég | 3/8" x 9 mm        | Önkiszolgáló csomagolás | 1              | 0901026076*    |
| külső menet x csővég | 1/4" x 6 mm        | csomagolás nélkül       | 1              | 7805009343     |
| külső menet x csővég | 3/8" x 6 mm        | csomagolás nélkül       | 1              | 7805009351     |
| külső menet x csővég | 1/4" x 9 mm        | csomagolás nélkül       | 1              | 7805009440     |
| külső menet x csővég | 3/8" x 9 mm        | csomagolás nélkül       | 1              | 7805009483     |
| külső menet x csővég | 1/4" x 13 mm       | csomagolás nélkül       | 1              | 7805033767     |
| külső menet x csővég | 1/2" x 13 mm       | csomagolás nélkül       | 1              | 7805009300     |
| külső menet x csővég | 3/8" x 13 mm       | csomagolás nélkül       | 1              | 7805009319     |



## Tömítőcsővégek belső menettel

- Tömítőcsővég rézből

| Kivitel              | Csatlakozás mérete | Csomagolás              | Eladási egység | Rendelési szám |
|----------------------|--------------------|-------------------------|----------------|----------------|
| belső menet x csővég | 1/4" x 6 mm        | Önkiszolgáló csomagolás | 1              | 0901026084*    |
| belső menet x csővég | 1/4" x 9 mm        | Önkiszolgáló csomagolás | 1              | 0901026092*    |
| belső menet x csővég | 3/8" x 6 mm        | Önkiszolgáló csomagolás | 1              | 0901026289*    |
| belső menet x csővég | 3/8" x 9 mm        | Önkiszolgáló csomagolás | 1              | 0901026106*    |
| belső menet x csővég | 3/8" x 6 mm        | csomagolás nélkül       | 1              | 7805009459     |
| belső menet x csővég | 1/4" x 6 mm        | csomagolás nélkül       | 1              | 7805009416     |
| belső menet x csővég | 1/4" x 9 mm        | csomagolás nélkül       | 1              | 7805009432     |
| belső menet x csővég | 3/8" x 9 mm        | csomagolás nélkül       | 1              | 7805009475     |



\* Önkiszolgáló csomagolás

Tömítőcsatlakozó csővég



| Kivitel         | Csatlakozás mérete | Csomagolás              | Eladási egység | Rendelési szám |
|-----------------|--------------------|-------------------------|----------------|----------------|
| csővég x csővég | 6 mm x 6 mm        | Önkiszolgáló csomagolás | 1              | 0901026378*    |
| csővég x csővég | 9 mm x 9 mm        | Önkiszolgáló csomagolás | 1              | 0901026386*    |
| csővég x csővég | 6 mm x 6 mm        | csomagolás nélkül       | 1              | 7807009367     |
| csővég x csővég | 9 mm x 9 mm        | csomagolás nélkül       | 1              | 7807009375     |

Bilincsek

|  | Átmérőtől mm | átmérőig mm | Csomagolás              | Eladási egység | Rendelési szám |
|--|--------------|-------------|-------------------------|----------------|----------------|
| <b>Csavaros bilincsek</b>  |              |             |                         |                |                |
|  |              |             |                         |                |                |
|  | 9,5          | 11,5        | Önkiszolgáló csomagolás | 5              | 0901026777*    |
|  | 12           | 20          | Önkiszolgáló csomagolás | 5              | 0901026807*    |
| <b>Tömőbilincsek</b>   |              |             |                         |                |                |
|  |              |             |                         |                |                |
|  | 11           | 13          | Önkiszolgáló csomagolás | 5              | 0901054983*    |
|  | 13           | 15          | Önkiszolgáló csomagolás | 5              | 0901054991*    |

Tömítőszalagok

|  |   |                |
|--|---|----------------|
|  | <p><b>Menettömítő szalag</b></p> <ul style="list-style-type: none"> <li>■ Kender és tömítőpaszta nélkül tömit</li> <li>■ Fém és műanyag menetes csatlakozókhoz</li> </ul> <p>Tekercs hossza: 12 m</p> | Rendelési szám |
|  |   | 0901026319*    |



# Víz- és szivattyútechnika

**Víztelenítés:**  
**Melyik szivattyú milyen használatra?**

|  | Tiszta víz                |             |            |            |           |             |            | Szennyezett víz      |                   |   |                 |             |                 |                                |            |             |
|--|---------------------------|-------------|------------|------------|-----------|-------------|------------|----------------------|-------------------|---|-----------------|-------------|-----------------|--------------------------------|------------|-------------|
|  | Tisztavíz-búvárszivattyúk |             |            |            |           |             |            | Kombinált szivattyúk |                   | Építkezési és szennyezettvíz-szivattyúk |                 |             |                 | Szennyezettvíz-búvárszivattyúk |            |             |
|  | TP 6600                   | TPF 6600 SN | TPF 7000 S | TP 7500 SI | TP 8000 S | TP 12000 SI | TP 13000 S | TPS 14000 S Combi    | TPS 16000 S Combi | DP 18-5 SA                              | DP 28-10 S Inox | SP 24-46 SG | SP 28-50 S Inox | PS 7500 S                      | PS 15000 S | PS 18000 SN |
| Kiszivattyúzás, tiszta víz keringetése tartályokból, medencékből, tavakból, stb. | ■                         | ■           | ■          | ■          | ■         | ■           | ■          | ■                    | ■                 | ■                                       | ■               | ■           | ■               | ■                              | ■          | ■           |
| Kiszivattyúzás, szennyezett víz keringetése                                      |                           |             |            |            |           |             |            | ■                    | ■                 | ■                                       | ■               | ■           | ■               | ■                              | ■          | ■           |
| Lapos, min. szintű kiszivattyúzás  |                           | ■           | ■          | ■          |           | ■           |            | ■                    | ■                 |   |                 |             |                 |                                |            |             |
| Min. maradék vízszint a kiszivattyúzás után (mm)                                 | 7                         | 2           | 2          | 2          | 7         | 2           | 4          | 3                    | 3                 | 22                                      | 28              | 41          | 48              | 34                             | 39         | 48          |
| Akna víztelenítése (az akna méretétől függően)                                   |                           |             |            |            |           |             |            | ■                    | ■                 | ■                                       | ■               | ■           | ■               | ■                              | ■          | ■           |
| Pincék-/ tavak víztelenítése tiszta víz esetén                                   | ■                         | ■           | ■          | ■          | ■         | ■           | ■          | ■                    | ■                 |   |                 |             |                 |                                |            |             |
| Pincék/tavak víztelenítése erősen szennyezett víz esetén                         |                           |             |            |            |           |             |            |                      |                   | ■                                       | ■               |             |                 |                                |            |             |
| Építési gödrök, elárasztott területek vízmentesítése                             |                           |             |            |            |           |             |            |                      |                   | ■                                       | ■               | ■           | ■               |                                |            |             |
| Árvízvédelem   |                           |             |            |            |           |             |            | ■                    | ■                 | ■                                       | ■               | ■           | ■               |                                |            |             |
| Tűz-/vízkármentesítés  |                           |             |            |            |           |             |            | ■                    | ■                 | ■                                       | ■               | ■           | ■               |                                |            |             |
| Mezőgazdasági alkalmazás   |                           |             |            |            |           |             |            |                      |                   | ■                                       | ■               | ■           | ■               |                                |            |             |
| Ipari alkalmazás   |                           |             |            |            |           |             |            |                      |                   |   |                 | ■           | ■               |                                |            |             |

**Vízellátás:**  
**Melyik szivattyú milyen használatra?**

|  | Vízellátás       |          |          |                     |                   |               | Házi vízellátás |            |            |               |                  |                          |               |                  |                       |                   |                  |                  |                |               |                 |               |   |
|--|------------------|----------|----------|---------------------|-------------------|---------------|-----------------|------------|------------|---------------|------------------|--------------------------|---------------|------------------|-----------------------|-------------------|------------------|------------------|----------------|---------------|-----------------|---------------|---|
|  | Kerti szivattyúk |          |          | Búvárnyomószivattyú | Mélykútszivattyúk | Házi vízművek |                 |            |            |               |                  | Házi vízellátó automaták |               |                  |                       |                   |                  |                  |                |               |                 |               |   |
|  | P 2000 G         | P 3300 G | P 4000 G | P 4500 Inox         | P 6000 Inox       | P 9000G       | TDP 7501 S      | TBP 4000 M | TBP 5000 M | HWW 3300/25 G | HWW 3500/25 Inox | HWWI 3500/25 Inox        | HWW 4000/25 G | HWW 4500/25 Inox | HWW 4500/25 Inox Plus | HWWI 4500/25 Inox | HWW 6000/25 Inox | HWW 6000/50 Inox | HWW 9000/100 G | HWA 3500 Inox | HWA I 4500 Inox | HWA 6000 Inox |   |
| Talajvíz felhozatala   | ■                | ■        | ■        | ■                   | ■                 | ■             |                 | ■          | ■          | ■             | ■                | ■                        | ■             | ■                | ■                     | ■                 | ■                | ■                | ■              | ■             | ■               | ■             | ■ |
| Kerti vízellátás   | ■                | ■        | ■        | ■                   | ■                 | ■             | ■               | ■          | ■          | ■             | ■                | ■                        | ■             | ■                | ■                     | ■                 | ■                | ■                | ■              | ■             | ■               | ■             | ■ |
| Kerti vízellátás: a lehetséges felhasználók száma (pl. esőztető, zuhany)             | 2                | 2        | 2        | 3                   | 4                 | 6             | 3               | 3          | 3          | 2             | 2                | 2                        | 3             | 3                | 3                     | 3                 | 4                | 4                | 6              | 2             | 3               | 4             |   |
| Szállítás, kiszivattyúzás, tisztavíz keringetés                                      | ■                | ■        | ■        | ■                   | ■                 | ■             | ■               | ■          | ■          | ■             | ■                | ■                        | ■             | ■                | ■                     | ■                 | ■                | ■                | ■              | ■             | ■               | ■             | ■ |
| Automata házi vízellátás   |                  |          |          |                     |                   |               |                 |            |            | ■             | ■                | ■                        | ■             | ■                | ■                     | ■                 | ■                | ■                | ■              | ■             | ■               | ■             | ■ |
| Vízszállítás kutakból, mélyen lévő forrásokból                                       |                  |          |          |                     |                   |               | ■               | ■          | ■          |               |                  |                          |               |                  |                       |                   |                  |                  |                |               |                 |               |   |
| Vízszállítás nagy mélységekből, pl. fúrt lyukakból / aknákból, min. 100 mm-es átmérő |                  |          |          |                     |                   |               |                 | ■          | ■          |               |                  |                          |               |                  |                       |                   |                  |                  |                |               |                 |               |   |
| Nyomásnövelés  |                  |          |          |                     |                   |               |                 |            |            | ■             | ■                | ■                        | ■             | ■                | ■                     | ■                 | ■                | ■                | ■              | ■             | ■               | ■             | ■ |
| Automata vízellátás mezőgazdasági területen  |                  |          |          |                     |                   |               |                 |            |            |               |                  |                          |               |                  |                       |                   |                  |                  |                |               |                 |               |   |

**Szállítási magasság**

A legnagyobb szállítási magasság, amelyre függőlegesen fel lehet pumpálni a vizet (10 m 1 bar nyomásnak felel meg)

**Szállítási teljesítmény / Szállítási mennyiség**

A szivattyúval szállítható maximális vízmennyiség (l/h vagy l/min)

**Szívómagasság**

Magasságkülönbség a vízszint és a szivattyú között

**Szabad átáramlás**

A legnagyobb szemcseméret / részecskeméret, amely a szivattyúval feldolgozható

**A szükséges szállító teljesítmény és a szükséges nyomás kiszámítása.**

| A szükséges nyomás kiszámítására vonatkozó példa |   | Számítás                 |
|--|---|--------------------------|
| <b>A</b>   | Szállítási magasság<br>Szívómagasság + nyomásmagasság (10 m = 1 bar)                | 14 m : 10 = 1,4<br>+     |
| <b>B</b>   | Szívótömlő hossza<br>(Sűrűlási veszteség kiszámítása 1" = 0,005 tömlőátmérőnél)     | 7 m x 0,005 = 0,035<br>+ |
| <b>C</b>   | A nyomótömlő hossza<br>(Sűrűlási veszteség kiszámítása 3/4" tömlőátmérőnél = 0,015) | 20 m x 0,015 = 0,3<br>+  |
|  | Szükséges minimum nyomás általánosan  | 2 bar<br>=               |
| <b>1</b>   | Szükséges össznyomás:   | 3,7 bar                  |

| Szükséges vízszükséglet kiszámítására vonatkozó példa |   | Számítás       |
|---|---|----------------|
| <b>D</b>  | Szállítási mennyiség<br>(Valamennyi rákötött felhasználó, pl. esőztető, WC, vízigényéhez) | 700 l/h<br>+   |
|   | Vízszükséglet - ház<br>(Becslés: 1 ház, 5 személy)  | 2.000 l/h<br>= |
| <b>2</b>  | Szükséges vízszükséglet összesen:   | 2.700 l/h      |

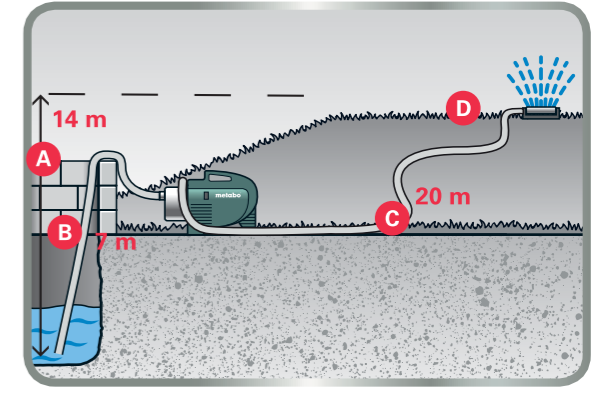

**A szivattyúk jellemzői**

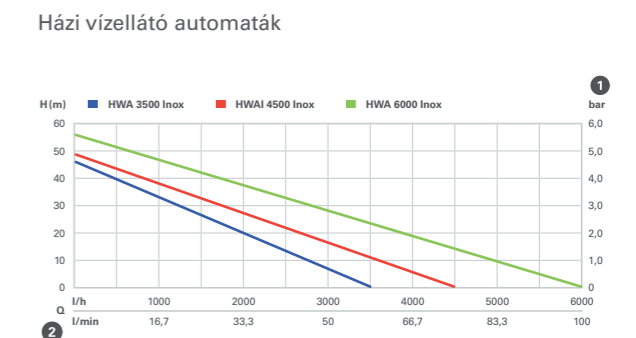
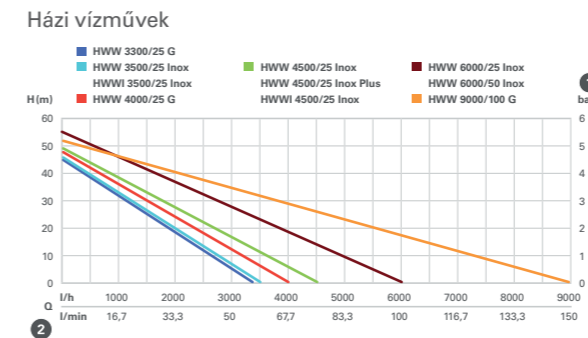
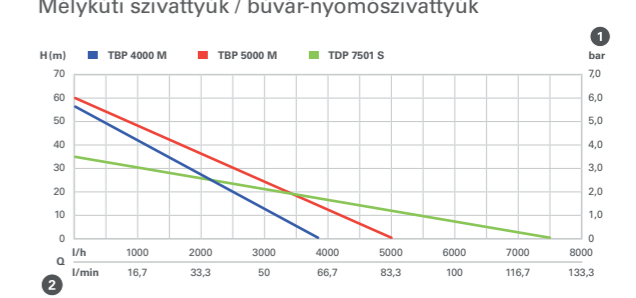
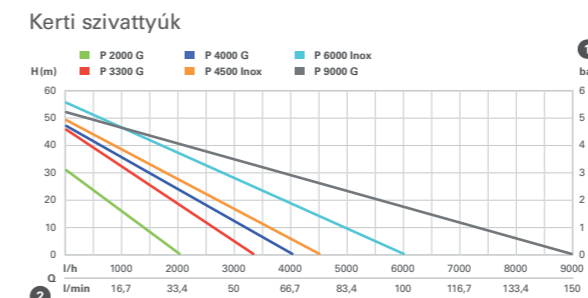
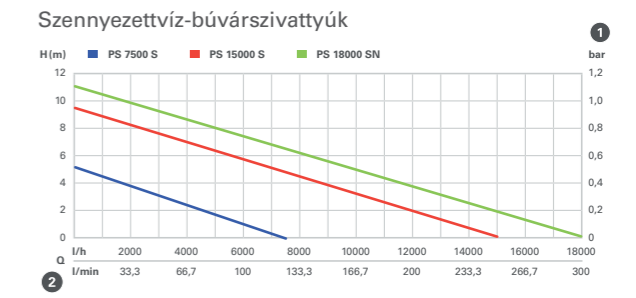
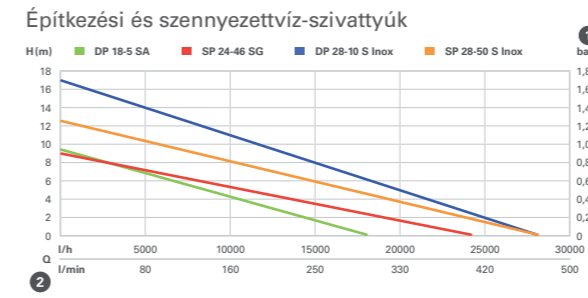
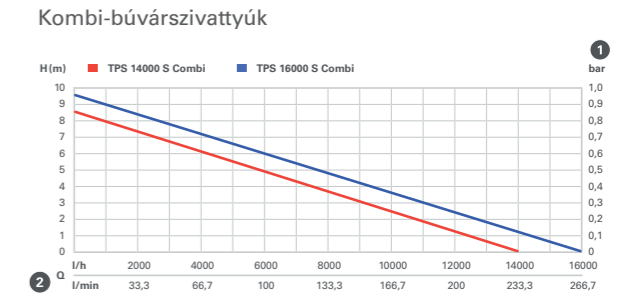
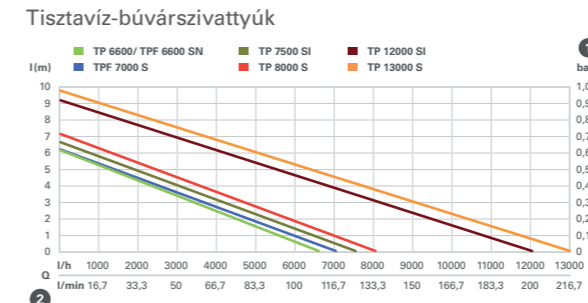





| Műszaki adatok                | Tisztavíz-búvárszivattyú TP 6600 | Tisztavíz-búvárszivattyú TP 8000 S | Tisztavíz-búvárszivattyú TP 13000 S |
|-------------------------------|----------------------------------|------------------------------------|-------------------------------------|
| Névleges teljesítményfelvétel | 250 W                            | 350 W                              | 550 W                               |
| Max. szállítási mennyiség     | 6.600 l/h                        | 8.000 l/h                          | 13.000 l/h                          |
| Max. szállítási magasság      | 6 m                              | 7 m                                | 9,5 m                               |
| Max. nyomás                   | 0,6 bar                          | 0,7 bar                            | 0,95 bar                            |
| Max. merülési mélység         | 5 m                              | 5 m                                | 5 m                                 |
| Nyomáscsatlakozó              | 1 1/4" belső menet               | 1 1/4" belső menet                 | 1 1/4" belső menet                  |
| Szivattyúház                  | Műanyag                          | Műanyag                            | Műanyag                             |
| Futógörgők száma              | 1                                | 1                                  | 1                                   |
| Súly                          | 4,3 kg                           | 4,3 kg                             | 5 kg                                |
| Kábelhossz                    | 10 m                             | 10 m                               | 10 m                                |

## Szállítási terjedelem

| Rendelési szám                        | 0250660000 | 0250800000 | 0251300000 |
|---------------------------------------|------------|------------|------------|
| Könyökcsatlakozó idom multiadapterrel | ■          | ■          | ■          |
| Úszókapcsoló                          |            | ■          | ■          |

## A termék előnyei

- Beállítható úszókapcsoló automatikus üzemhez
- Beállítható úszókapcsoló automatikus üzemhez
- Tárolók, vízgyűjtőmedencék vagy elárasztott pincék kiszivattyúzására, üresre szivattyúzására, tiszta víz keringetésére
- Kerti vízellátás ciszternából
- Túlterhelés elleni védelem: védi a motort a túlmelegedéstől
- Robusztus ház ütészálló műanyagból
- Ergonomikus szállító fogantyú a kényelmes szállítás érdekében

## Rendszertartozékok

Tartozékok → 559



| Műszaki adatok                | Laposan szívó tisztavíz-búvárszivattyú TPF 6600 SN | Laposan szívó tisztavíz-búvárszivattyú TPF 7000 S |
|-------------------------------|--|---|
| Névleges teljesítményfelvétel | 450 W  | 450 W   |
| Max. szállítási mennyiség     | 6.600 l/h  | 7.000 l/h   |
| Max. szállítási magasság      | 6 m  | 6 m   |
| Max. nyomás                   | 0,6 bar  | 0,6 bar   |
| Max. merülési mélység         | 5 m  | 5 m   |
| Nyomáscsatlakozó              | 1 1/4" belső menet                                 | 1 1/4" belső menet                                |
| Szivattyúház                  | Nemesacél  | Műanyag   |
| Futógörgők száma              | 1  | 1   |
| Súly                          | 4,6 kg   | 4,6 kg  |
| Kábelhossz                    | 10 m   | 10 m  |

## Szállítási terjedelem

| Rendelési szám                        | 0250660006 | 0250800002 |
|---------------------------------------|------------|------------|
| Könyökcsatlakozó idom multiadapterrel | ■          | ■          |
| Úszókapcsoló                          | ■          | ■          |

## A termék előnyei

- Hosszú élettartamú ház rozsdamentes nemesacélból
- Robusztus ház ütészálló műanyagból
- Tárolók, vízgyűjtőmedencék vagy elárasztott pincék kiszivattyúzására, üresre szivattyúzására, tiszta víz keringetésére
- Kerti vízellátás ciszternából
- Túlterhelés elleni védelem: védi a motort a túlmelegedéstől
- Laposan szívó 2-3 mm-es maradék vízszintig
- Beállítható úszókapcsoló automatikus üzemhez
- Ergonomikus szállító fogantyú a kényelmes szállítás érdekében

## Rendszertartozékok

Tartozékok → 559

**Műszaki adatok****Laposan szívó tisztavíz-búvárszivattyú TP 7500 SI**

|                               |                    |                    |
|-------------------------------|--------------------|--------------------|
| Névleges teljesítményfelvétel | 300 W              | 600 W              |
| Max. szállítási mennyiség     | 7.500 l/h          | 11.700 l/h         |
| Max. szállítási magasság      | 6,5 m              | 9 m                |
| Max. nyomás                   | 0,65 bar           | 0,9 bar            |
| Max. merülési mélység         | 5 m                | 7 m                |
| Nyomáscsatlakozó              | 1 1/4" külső menet | 1 1/4" külső menet |
| Szivattyúház                  | Műanyag            | Műanyag            |
| Futógörgők száma              | 1                  | 1                  |
| Súly                          | 4,2 kg             | 5,1 kg             |
| Kábelhossz                    | 10 m               | 10 m               |

**Szállítási terjedelem**

|                       |                   |                   |
|-----------------------|-------------------|-------------------|
| <b>Rendelési szám</b> | <b>0250750013</b> | <b>0251200009</b> |
| Multiadapterek        | ■                 | ■                 |

**A termék előnyei**

- Tárolók, vízgyűjtőmedencék vagy elárasztott pincék kiszivattyúzására, üresre szivattyúzására, tiszta víz keringetésére
- Kerti vízellátás ciszternából
- Túlterhelés elleni védelem: védi a motort a túlmelegedéstől
- Laposan szívó 2-3 mm-es maradék vízszintig
- Beépített úszókapcsoló automatikus üzemhez
- Beépített visszacsapó szelep és automatikus légtelenítés
- Problémamentes alkalmazás szűk aknában is (25 x 25 cm)
- Univerzális csatlakozó

**Rendszertartozékok**

Tartozékok → 559

**Műszaki adatok****Búvár-nyomószivattyú TDP 7501 S**

|                               |                |
|-------------------------------|----------------|
| Névleges teljesítményfelvétel | 1.000 W        |
| Max. szállítási mennyiség     | 7.500 l/h      |
| Max. szállítási magasság      | 34 m           |
| Max. nyomás                   | 3,4 bar        |
| Max. merülési mélység         | 7 m            |
| Nyomáscsatlakozó              | 1" belső menet |
| Szivattyúház                  | Műanyag        |
| Futógörgők száma              | 3              |
| Súly                          | 9,1 kg         |
| Kábelhossz                    | 10 m           |

**Szállítási terjedelem**

|                       |                   |
|-----------------------|-------------------|
| <b>Rendelési szám</b> | <b>0250750100</b> |
| Multiadapterek        | ■                 |
| Úszókapcsoló          | ■                 |

**A termék előnyei**

- Kerti vízellátás ciszternából
- Öntözőrendszerek közvetlen üzemeltetéséhez, valamint mélyen fekvő forrásokból, kutakból vagy ciszternákból való kerti öntözéshez
- 1-3 esőztetősi kerti vízellátáshoz
- A 3-fokozatú szivattyúhajtómű gondoskodik az optimális nyomásfelépítésről
- Túlterhelés elleni védelem: védi a motort a túlmelegedéstől
- Beállítható úszókapcsoló automatikus üzemhez
- A beépített visszacsapó szelep megbízhatóan megakadályozza a vízvezeték kiürülését
- Robusztus ház ütészálló műanyagból
- Ergonomikus szállító fogantyú a kényelmes szállítás érdekében

**Rendszertartozékok**

Tartozékok → 559



| Műszaki adatok                | Kombi-búvárszivattyú<br>TPS 14000 S Combi | Kombi-búvárszivattyú<br>TPS 16000 S Combi |
|-------------------------------|---|---|
| Névleges teljesítményfelvétel | 770 W                                     | 970 W                                     |
| Max. szállítási mennyiség     | 14.000 l/h                                | 16.000 l/h                                |
| Max. szállítási magasság      | 8,5 m                                     | 9,5 m                                     |
| Max. nyomás                   | 0,85 bar                                  | 0,95 bar                                  |
| Max. merülési mélység         | 7 m                                       | 7 m                                       |
| Nyomáscsatlakozó              | 1 1/2" belső menet                        | 1 1/2" belső menet                        |
| Szivattyúház                  | Műanyag                                   | Műanyag                                   |
| Max. szemcsenagyság:          | 20 mm                                     | 30 mm                                     |
| Futógörgők száma              | 1   | 1   |
| Súly                          | 7,7 kg                                    | 7,8 kg                                    |
| Kábelhossz                    | 10 m                                      | 10 m                                      |

**Szállítási terjedelem**

| Rendelési szám                           | 0251400000 | 0251600000 |
|--|------------|------------|
| Könyökcsatlakozó idom<br>multiadapterrel | ■          | ■          |
| Úszókapcsoló                             | ■          | ■          |

**A termék előnyei**

- Szennyezettvíz-búvárszivattyú durva szennyeződésekhez 20 mm-es szemcseméretig
- Szennyezettvíz-búvárszivattyú durva szennyeződésekhez 30 mm-es szemcseméretig
- Multifunkcionálisan használható búvárszivattyúként tiszta vízhez - vagy szennyezettvízhez
- Tárolók, vízgyűjtőmedencék vagy elárasztott pincék kiszivattyúzására, üresre szivattyúzására, tiszta és szennyezett víz keringetésére
- Kerti vízellátás ciszternából
- Tisztavíz üzemmódban laposan szívás 1 mm-ig
- Egyszerű és kényelmes szivattyú láb-beállítás a kívánt funkcióra
- Dupla tömítőrendszer a szivattyú védelméhez erősen szennyezett víz esetén
- Túlterhelés elleni védelem: védi a motort a túlmelegedéstől
- Beállítható úszókapcsoló automatikus üzemhez
- Egyszerű átállítás automatikus úszókapcsolós üzemmódról manuális laposanszívó üzemmódrára
- Ház ütészálló műanyagból
- Ergonomikus szállító fogantyú a kényelmes szállítás érdekében

**Rendszertartozékok**

Tartozékok → 559



| Műszaki adatok                | Szennyezettvíz-búvárszivattyú<br>PS 7500 S | Szennyezettvíz-búvárszivattyú<br>PS 15000 S | Szennyezettvíz-búvárszivattyú<br>PS 18000 SN |
|-------------------------------|--|---|--|
| Névleges teljesítményfelvétel | 450 W                                      | 850 W                                       | 1.100 W                                      |
| Max. szállítási mennyiség     | 7.500 l/h                                  | 15.000 l/h                                  | 19.000 l/h                                   |
| Max. szállítási magasság      | 5 m  | 9,5 m                                       | 11 m   |
| Max. nyomás                   | 0,5 bar                                    | 0,95 bar                                    | 1,1 bar                                      |
| Max. merülési mélység         | 5 m  | 5 m   | 7 m  |
| Nyomáscsatlakozó              | 1 1/4" belső menet                         | 1 1/4" belső menet                          | 1 1/2" belső menet                           |
| Szivattyúház                  | Műanyag                                    | Műanyag                                     | Nemesacél                                    |
| Max. szemcsenagyság:          | 30 mm                                      | 30 mm                                       | 35 mm  |
| Futógörgők száma              | 1  | 1   | 1  |
| Súly                          | 4,8 kg                                     | 6,5 kg                                      | 7,9 kg                                       |
| Kábelhossz                    | 10 m                                       | 10 m  | 10 m   |

**Szállítási terjedelem**

| Rendelési szám                           | 0250750000 | 0251500000 | 0251800000 |
|--|------------|------------|------------|
| Könyökcsatlakozó idom<br>multiadapterrel | ■          | ■          | ■          |
| Úszókapcsoló                             | ■          | ■          | ■          |

**A termék előnyei**

- Robusztus ház ütészálló műanyagból
- Robusztus ház ütészálló műanyagból
- Hosszú élettartamú ház rozsdamentes nemesacélból
- Tárolók, vízgyűjtőmedencék vagy elárasztott pincék kiszivattyúzására, üresre szivattyúzására, tiszta vagy szennyezettvíz keringetésére
- Kerti vízellátás ciszternából
- Dupla tömítőrendszer a szivattyú védelméhez erősen szennyezett víz esetén
- Túlterhelés elleni védelem: védi a motort a túlmelegedéstől
- Beállítható úszókapcsoló automatikus üzemhez
- Ergonomikus szállító fogantyú a kényelmes szállítás érdekében

**Rendszertartozékok**

Tartozékok → 559

01  
02  
03  
04  
05  
06  
07  
08  
09  
10  
11  
12  
13  
14  
15





| Műszaki adatok                | Talajvíztelenítő szivattyú DP 18-5 SA | Talajvíztelenítő szivattyú DP 28-10 S Inox |
|-------------------------------|---------------------------------------|--|
| Névleges teljesítményfelvétel | 900 W                                 | 1.850 W                                    |
| Max. szállítási mennyiség     | 18.000 l/h                            | 28.000 l/h                                 |
| Max. szállítási magasság      | 9,4 m                                 | 17 m                                       |
| Max. nyomás                   | 0,94 bar                              | 1,7 bar                                    |
| Max. merülési mélység         | 7 m                                   | 7 m  |
| Nyomáscsatlakozó              | 1 1/2" belső menet                    | 1 1/2" belső menet                         |
| Szivattyúház                  | Alumínium                             | Nemesacél                                  |
| Max. szemcsenagyság:          | 5 mm                                  | 10 mm                                      |
| Futógörgők száma              | 1                                     | 1  |
| Súly                          | 10 kg                                 | 18,5 kg                                    |
| Kábelhossz                    | 10 m                                  | 10 m                                       |

#### Szállítási terjedelem

| Rendelési szám | 604111 | 604112 |
|----------------|--------|--------|
| Úszókapcsoló   | ■      | ■      |

#### A termék előnyei

- Csúszógyűrűs tömítés a szivattyú védelméhez erősen szennyezett víz esetén
- Optimális motorhűtés a szállított anyag révén, alacsony vízszint esetén is
- Dupla csúszógyűrűs tömítés olajkamrával a szivattyú optimális védelméhez erősen szennyezett víz esetén
- Hosszú élettartamú szivattyúház rozsdamentes, kiváló minőségű nemesacélból
- Nagy mennyiségű szennyezett-, eső-, talaj- és építkezési víz hatékony szállításához
- Öntisztuló Vortex lapátkerék a minimális eltömődés veszély érdekében
- Tartós használatra alkalmas az S1 besorolású motornak köszönhetően
- Túlterhelés elleni védelem: védi a motort a túlmelegedéstől
- Úszókapcsoló automatikus üzemhez
- A mobil és helyhez kötött alkalmazáshoz az ergonomikus fogantyúnak és állásbiztonságnak köszönhetően

#### Rendszertartozékok

Tartozékok → 559



| Műszaki adatok                | Szennyezettvíz-szivattyú SP 24-46 SG | Szennyezettvíz-szivattyú SP 28-50 S Inox |
|-------------------------------|--------------------------------------|--|
| Névleges teljesítményfelvétel | 900 W                                | 1.470 W                                  |
| Max. szállítási mennyiség     | 24.000 l/h                           | 28.000 l/h                               |
| Max. szállítási magasság      | 9 m                                  | 12 m                                     |
| Max. nyomás                   | 0,9 bar                              | 1,2 bar                                  |
| Max. merülési mélység         | 7 m                                  | 7 m                                      |
| Nyomáscsatlakozó              | 2" belső menet                       | 2" belső menet                           |
| Szivattyúház                  | Szürkeöntvény                        | Nemesacél                                |
| Max. szemcsenagyság:          | 46 mm                                | 50 mm                                    |
| Futógörgők száma              | 1                                    | 1  |
| Súly                          | 17,9 kg                              | 19,3 kg                                  |
| Kábelhossz                    | 10 m                                 | 10 m                                     |

#### Szállítási terjedelem

| Rendelési szám | 604113 | 604114 |
|----------------|--------|--------|
| Úszókapcsoló   | ■      | ■      |

#### A termék előnyei

- Csúszógyűrűs tömítés a szivattyú védelméhez erősen szennyezett víz esetén
- Nagyon durva szennyezettségű szennyvízhez 50 mm-es átmérőjű szilárd testekig
- Dupla csúszógyűrűs tömítés olajkamrával a szivattyú optimális védelméhez erősen szennyezett víz esetén
- Hosszú élettartamú szivattyúház rozsdamentes, kiváló minőségű nemesacélból
- Építkezési aknák, pincék és aknák víztelenítéséhez, valamint szennyezett víz és elhasznált víz szállításához ipari és ház körüli használatra
- Öntisztuló Vortex lapátkerék a minimális eltömődés veszély érdekében
- Tartós használatra alkalmas az S1 besorolású motornak köszönhetően
- Túlterhelés elleni védelem: védi a motort a túlmelegedéstől
- Úszókapcsoló automatikus üzemhez
- A mobil és helyhez kötött alkalmazáshoz az ergonomikus fogantyúnak és állásbiztonságnak köszönhetően

#### Rendszertartozékok

Tartozékok → 559



| Műszaki adatok                | Kerti szivattyú P 2000 G | Kerti szivattyú P 3300 G | Kerti szivattyú P 4000 G |
|-------------------------------|--------------------------|--------------------------|--------------------------|
| Névleges teljesítményfelvétel | 450 W                    | 900 W                    | 1.100 W                  |
| Max. szállítási mennyiség     | 2.000 l/h                | 3.300 l/h                | 4.000 l/h                |
| Max. szállítási magasság      | 30 m                     | 45 m                     | 46 m                     |
| Max. nyomás                   | 3 bar                    | 4,5 bar                  | 4,6 bar                  |
| Max. szívómagasság            | 8 m                      | 8 m                      | 8 m                      |
| Szívócsatlakozó               | 1" belső menet           | 1" belső menet           | 1" belső menet           |
| Nyomáscsatlakozó              | 1" belső menet           | 1" belső menet           | 1" belső menet           |
| Szivattyúház                  | Szürkeöntvény            | Szürkeöntvény            | Szürkeöntvény            |
| Meghajtó tengely              | Nemesacél                | Nemesacél                | Nemesacél                |
| Futógörgők száma              | 1                        | 1                        | 1                        |
| Súly                          | 7,6 kg                   | 11,1 kg                  | 12,2 kg                  |
| Kábelhossz                    | 1,5 m                    | 1,5 m                    | 1,5 m                    |

#### Szállítási terjedelem

| Rendelési szám     | 600962 | 600963 | 600964 |
|--------------------|--------|--------|--------|
| Menettömítő szalag | ■      | ■      | ■      |

#### A termék előnyei

- 1 vagy 2 esőztetősi kerti vízellátáshoz
- 1 vagy 2 esőztetősi kerti vízellátáshoz
- 1-3 esőztetősi kerti vízellátáshoz
- Kerti vízellátáshoz és talajvíz szállításához, valamint tiszta víz szállításához, kipumpálásához és keringetéséhez
- Karbantartást nem igénylő indukciós motor
- Túlterhelés elleni védelem: védi a motort a túlmelegedéstől
- Kiváló minőségű csúszógyűrűs tömítőrendszer a hosszú élettartam érdekében
- Elkülönített vízbetöltő nyílás a szivattyú egyszerű használatbavételéhez
- Szerszám nélkül kivehető vízleeresztő csavar fagyveszély elleni védelemre
- Gumival bevont lábak a zaj- és vibrációszegény üzemhez
- Ergonomikus szállító fogantyú a kényelmes szállítás érdekében

#### Rendszertartozékok

Tartozékok → 561



| Műszaki adatok                | Kerti szivattyú P 4500 Inox | Kerti szivattyú P 6000 Inox |
|-------------------------------|-----------------------------|-----------------------------|
| Névleges teljesítményfelvétel | 1.300 W                     | 1.300 W                     |
| Max. szállítási mennyiség     | 4.500 l/h                   | 6.000 l/h                   |
| Max. szállítási magasság      | 48 m                        | 55 m                        |
| Max. nyomás                   | 4,8 bar                     | 5,5 bar                     |
| Max. szívómagasság            | 8 m                         | 8 m                         |
| Szívócsatlakozó               | 1" belső menet              | 1" belső menet              |
| Nyomáscsatlakozó              | 1" belső menet              | 1" belső menet              |
| Szivattyúház                  | Nemesacél                   | Nemesacél                   |
| Meghajtó tengely              | Nemesacél                   | Nemesacél                   |
| Futógörgők száma              | 1                           | 5                           |
| Súly                          | 10,6 kg                     | 12,7 kg                     |
| Kábelhossz                    | 1,5 m                       | 1,5 m                       |

#### Szállítási terjedelem

| Rendelési szám     | 600965 | 600966 |
|--------------------|--------|--------|
| Menettömítő szalag | ■      | ■      |

#### A termék előnyei

- 1-3 esőztetősi kerti vízellátáshoz
- Metabo Pump Protection: automatikus szárazon futás elleni védelem LED kijelzővel a szivattyú védelme és a felhasználó nagyfokú biztonsága érdekében
- Többlépcsős szivattyúhajtómű a nagy teljesítmény és a halk üzemelés érdekében
- 1-4 esőztetősi kerti vízellátáshoz
- Kerti vízellátáshoz és talajvíz szállításához, valamint tiszta víz szállításához, kipumpálásához és keringetéséhez
- Karbantartást nem igénylő indukciós motor
- Túlterhelés elleni védelem: védi a motort a túlmelegedéstől
- Kiváló minőségű csúszógyűrűs tömítőrendszer a hosszú élettartam érdekében
- Hosszú élettartamú nemesacél szivattyúház
- Elkülönített vízbetöltő nyílás a szivattyú egyszerű használatbavételéhez
- Szerszám nélkül kivehető vízleeresztő csavar fagyveszély elleni védelemre
- Gumival bevont lábak a zaj- és vibrációszegény üzemhez
- Ergonomikus szállító fogantyú a kényelmes szállítás érdekében

#### Rendszertartozékok

Tartozékok → 561



| Műszaki adatok                | Kerti szivattyú<br>P 9000 G |
|-------------------------------|-----------------------------|
| Névleges teljesítményfelvétel | 1.900 W                     |
| Max. szállítási mennyiség     | 9.000 l/h                   |
| Max. szállítási magasság      | 51 m                        |
| Max. nyomás                   | 5,1 bar                     |
| Max. szívómagasság            | 9 m                         |
| Szívócsatlakozó               | 1 1/4" belső menet          |
| Nyomáscsatlakozó              | 1" belső menet              |
| Szivattyúház                  | Szürkeöntvény               |
| Meghajtó tengely              | Nemesacél                   |
| Futógörgők száma              | 1                           |
| Súly                          | 25,1 kg                     |
| Kábelhossz                    | 1,5 m                       |

#### Szállítási terjedelem

|                    |        |
|--------------------|--------|
| Rendelési szám     | 600967 |
| Menettömítő szalag | ■      |

#### A termék előnyei

- Kerti vízellátáshoz és talajvíz szállításához, valamint tiszta víz szállításához, kipumpálásához és keringetéséhez
- Karbantartást nem igénylő indukciós motor
- Túlterhelés elleni védelem: védi a motort a túlmelegedéstől
- Kiváló minőségű csúszógyűrűs tömítőrendszer a hosszú élettartam érdekében
- 1-6 esőztető kerti vízellátáshoz

#### Rendszertartozékok

Tartozékok → 561

## Házi vízművek: a jó víz ellátáshoz.

A mi házi vízműveinkkel automatikusan elláthatja a WC-öblítést, a mosógépet vagy más háztartási gépet – az ingyenes eső- vagy kútvízzel – és ezzel készpénzt takaríthat meg. A nagy teljesítményű készülékeink a robusztus tartályaikban a vizet mindig készletben tartják akár 5,5 bar nyomással. A Metabo Pump Protection szárazon futás elleni védelemmel maximális biztonságot kínál a felhasználó és a gép számára is. Különösen egyszerű komplett rendszereink üzembe helyezése: a szűrőt és a visszacsapó szelepet kompakt módon a géppel összeépítettük.



**Metabo Pumpa Védelem**  
Automatikus szárazon futás elleni védelem  
LED kijelzővel a szivattyú védelme és a felhasználó nagyfokú biztonsága érdekében

#### Beépített szűrő

**Beépített visszacsapó szelep**  
megakadályozza a szivattyú kiürülését kikapcsoláskor az újbóli bekapcsoláskor való rövid beindulás érdekében

**Szerszám nélküli vízleeresztő csavar**  
a fagyveszélytől való védelem érdekében



**Túlterhelés elleni védelem**  
védi a motort a túlmelegedéstől

**Karbantartást nem igénylő indukciós motor**

**Kiváló minőségű csúszógyűrűs tömítőrendszer**  
a hosszú élettartam érdekében

HWWI 4500/25 Inox



#### Házi vízművek

Az automatikus vízellátáshoz, kerti vízellátáshoz, talajvíz szállításához, valamint tiszta víz szállításához, kipumpálásához és keringetéséhez



#### Automatikus aktiválás

Nyomáskapcsoló a házi vízmű automatikus aktiválásához



#### Beépített tartozékok

A szűrő és a visszacsapó szelep védik a szivattyút a szennyeződésektől és biztosítják a zavartalan üzemelést.





| Műszaki adatok                | Házi vízmű HWW 3300/25 G | Házi vízmű HWW 3500/25 Inox |
|-------------------------------|--------------------------|-----------------------------|
| Névleges teljesítményfelvétel | 900 W                    | 900 W                       |
| Max. szállítási mennyiség     | 3.300 l/h                | 3.500 l/h                   |
| Max. szállítási magasság      | 45 m                     | 45 m                        |
| Max. nyomás                   | 4,5 bar                  | 4,5 bar                     |
| Max. szívómagasság            | 8 m                      | 8 m                         |
| Bekapcsolási nyomás kb.       | 1,4 bar                  | 1,4 bar                     |
| Kikapcsoló nyomás kb.         | 3,2 bar                  | 3,2 bar                     |
| Szívócsatlakozó               | 1" belső menet           | 1" belső menet              |
| Nyomáscsatlakozó              | 1" belső menet           | 1" belső menet              |
| Üst térfogata kb.             | 24 l                     | 24 l                        |
| Szivattyúház                  | Szürkeöntvény            | Nemesacél                   |
| Meghajtó tengely              | Nemesacél                | Nemesacél                   |
| Üst                           | Acél                     | Acél                        |
| Futógörgők száma              | 1                        | 1                           |
| Súly                          | 16,2 kg                  | 14,6 kg                     |
| Kábelhossz                    | 1,5 m                    | 1,5 m                       |

**Szállítási terjedelem**

| Rendelési szám     | 600968 | 600969 |
|--------------------|--------|--------|
| Visszacsapó szelep | ■      | ■      |
| Menettömítő szalag | ■      | ■      |

**A termék előnyei**

- Hosszú élettartamú nemesacél szivattyúház

- Az automatikus vízellátáshoz, kerti vízellátáshoz, talajvíz szállításához, valamint tiszta víz szállításához, kipumpálásához és keringetéséhez
- Nyomásüst a víz energiatakarékos és zajmentes előkészítéséhez
- Nyomáskapcsoló a házi vízmű automatikus aktiválásához nagyobb mennyiségű vízigény esetén
- Karbantartást nem igénylő indukciós motor
- Túlterhelés elleni védelem: védi a motort a túlmelegedéstől
- Kiváló minőségű csúszógyűrűs tömítőrendszer a hosszú élettartam érdekében
- Elkülönített vízbetöltő nyílás a szivattyú egyszerű használatbavételéhez
- Szerszám nélkül kivehető vízleeresztő csavar fagyveszély elleni védelemre
- 1 vagy 2 esőztető kerti vízellátáshoz
- Egyfázisú váltóáramhoz

**Rendszertartozékok**

Tartozékok → 561



| Műszaki adatok                | Házi vízmű HWW 4000/25 G | Házi vízmű HWW 4500/25 Inox | Házi vízmű HWW 4500/25 Inox Plus |
|-------------------------------|--------------------------|-----------------------------|----------------------------------|
| Névleges teljesítményfelvétel | 1.100 W                  | 1.300 W                     | 1.300 W                          |
| Max. szállítási mennyiség     | 4.000 l/h                | 4.500 l/h                   | 4.500 l/h                        |
| Max. szállítási magasság      | 46 m                     | 48 m                        | 48 m                             |
| Max. nyomás                   | 4,6 bar                  | 4,8 bar                     | 4,8 bar                          |
| Max. szívómagasság            | 8 m                      | 8 m                         | 8 m                              |
| Bekapcsolási nyomás kb.       | 1,4 bar                  | 1,8 bar                     | 1,8 bar                          |
| Kikapcsoló nyomás kb.         | 3,2 bar                  | 3,6 bar                     | 3,6 bar                          |
| Szívócsatlakozó               | 1" belső menet           | 1" belső menet              | 1" belső menet                   |
| Nyomáscsatlakozó              | 1" belső menet           | 1" belső menet              | 1" belső menet                   |
| Üst térfogata kb.             | 24 l                     | 24 l                        | 24 l                             |
| Szivattyúház                  | Szürkeöntvény            | Nemesacél                   | Nemesacél                        |
| Meghajtó tengely              | Nemesacél                | Nemesacél                   | Nemesacél                        |
| Üst                           | Acél                     | Acél                        | Nemesacél                        |
| Futógörgők száma              | 1                        | 1                           | 1                                |
| Súly                          | 17,2 kg                  | 17,1 kg                     | 16,2 kg                          |
| Kábelhossz                    | 1,5 m                    | 1,5 m                       | 1,5 m                            |

**Szállítási terjedelem**

| Rendelési szám     | 600971 | 600972 | 600973 |
|--------------------|--------|--------|--------|
| Visszacsapó szelep | ■      | ■      | ■      |
| Menettömítő szalag | ■      | ■      | ■      |

**A termék előnyei**

- Hosszú élettartamú nemesacél szivattyúház
- Hosszú élettartamú nemesacél szivattyúház és nemesacél tartály

- Az automatikus vízellátáshoz, kerti vízellátáshoz, talajvíz szállításához, valamint tiszta víz szállításához, kipumpálásához és keringetéséhez
- Nyomásüst a víz energiatakarékos és zajmentes előkészítéséhez
- Nyomáskapcsoló a házi vízmű automatikus aktiválásához nagyobb mennyiségű vízigény esetén
- Karbantartást nem igénylő indukciós motor
- Túlterhelés elleni védelem: védi a motort a túlmelegedéstől
- Kiváló minőségű csúszógyűrűs tömítőrendszer a hosszú élettartam érdekében
- Elkülönített vízbetöltő nyílás a szivattyú egyszerű használatbavételéhez
- Szerszám nélkül kivehető vízleeresztő csavar fagyveszély elleni védelemre
- 1-3 esőztető kerti vízellátáshoz
- Egyfázisú váltóáramhoz

**Rendszertartozékok**

Tartozékok → 561



| Műszaki adatok                | Házi vízmű<br>HWWI 3500/25 Inox | Házi vízmű<br>HWWI 4500/25 Inox |
|-------------------------------|---------------------------------|---------------------------------|
| Névleges teljesítményfelvétel | 1.100 W                         | 1.300 W                         |
| Max. szállítási mennyiség     | 3.500 l/h                       | 4.500 l/h                       |
| Max. szállítási magasság      | 45 m                            | 48 m                            |
| Max. nyomás                   | 4,5 bar                         | 4,8 bar                         |
| Max. szívómagasság            | 8 m                             | 8 m                             |
| Bekapcsolási nyomás kb.       | 1,6 bar                         | 1,6 bar                         |
| Kikapcsoló nyomás kb.         | 4,5 bar                         | 4,8 bar                         |
| Szívócsatlakozó               | 1" belső menet                  | 1" belső menet                  |
| Nyomáscsatlakozó              | 1" belső menet                  | 1" belső menet                  |
| Üst térfogata kb.             | 24 l                            | 24 l                            |
| Szivattyúház                  | Nemesacél                       | Nemesacél                       |
| Meghajtó tengely              | Nemesacél                       | Nemesacél                       |
| Üst                           | Acél                            | Acél                            |
| Futógörgők száma              | 1                               | 1                               |
| Súly                          | 17,5 kg                         | 17,8 kg                         |
| Kábelhossz                    | 1,5 m                           | 1,5 m                           |

#### Szállítási terjedelem

| Rendelési szám     | 600970 | 600974 |
|--------------------|--------|--------|
| Menettömítő szalag | ■      | ■      |
| Szűrőkulcs         | ■      | ■      |

#### A termék előnyei

- 1 vagy 2 esőztetősi kerti vízellátáshoz
- 1-3 esőztetősi kerti vízellátáshoz
- Komplet rendszer, kompakt kialakításban, beépített szűrővel és visszacsapó szeleppel az egyszerű installáció érdekében
- Az automatikus vízellátáshoz, kerti vízellátáshoz, talajvíz szállításához, valamint tiszta víz szállításához, kipumpálásához és keringetéséhez
- Nyomásüst a víz energiatakarékos és zajmentes előkészítéséhez
- Elektronikus nyomáskapcsoló a házi vízmű automatikus aktiválásához nagyobb mennyiségű vízigény esetén
- Metabo Pump Protection: automatikus szárazon futás elleni védelem LED kijelzővel a szivattyú védelme és a felhasználó nagyfokú biztonsága érdekében
- Beépített, mosható szűrő védi a szivattyút a szennyeződésektől
- A beépített visszacsapó szelep megakadályozza a szivattyú kiürülését kikapcsoláskor az újbóli bekapcsolásnál való rövid beindulás érdekében
- Karbantartást nem igénylő indukciós motor
- Túlterhelés elleni védelem: védi a motort a túlmelegedéstől
- Kiváló minőségű csúszógyűrűs tömítőrendszer a hosszú élettartam érdekében
- Hosszú élettartamú nemesacél szivattyúház
- Elkülönített vízbetöltő nyílás a szivattyú egyszerű használatbavételéhez
- Szerszám nélkül kivehető vízleeresztő csavar fagyveszély elleni védelemre
- Egyfázisú váltóáramhoz

#### Rendszertartozékok

Tartozékok → 561



| Műszaki adatok                | Házi vízmű<br>HWW 6000/25 Inox | Házi vízmű<br>HWW 6000/50 Inox |
|-------------------------------|--------------------------------|--------------------------------|
| Névleges teljesítményfelvétel | 1.300 W                        | 1.300 W                        |
| Max. szállítási mennyiség     | 6.000 l/h                      | 6.000 l/h                      |
| Max. szállítási magasság      | 55 m                           | 55 m                           |
| Max. nyomás                   | 5,5 bar                        | 5,5 bar                        |
| Max. szívómagasság            | 8 m                            | 8 m                            |
| Bekapcsolási nyomás kb.       | 1,6 bar                        | 1,6 bar                        |
| Kikapcsoló nyomás kb.         | 5,5 bar                        | 5,5 bar                        |
| Szívócsatlakozó               | 1" belső menet                 | 1" belső menet                 |
| Nyomáscsatlakozó              | 1" belső menet                 | 1" belső menet                 |
| Üst térfogata kb.             | 24 l                           | 50 l                           |
| Szivattyúház                  | Nemesacél                      | Nemesacél                      |
| Meghajtó tengely              | Nemesacél                      | Nemesacél                      |
| Üst                           | Acél                           | Acél                           |
| Futógörgők száma              | 5                              | 5                              |
| Súly                          | 18,9 kg                        | 22,1 kg                        |
| Kábelhossz                    | 1,5 m                          | 1,5 m                          |

#### Szállítási terjedelem

| Rendelési szám     | 600975 | 600976 |
|--------------------|--------|--------|
| Visszacsapó szelep | ■      | ■      |
| Menettömítő szalag | ■      | ■      |

#### A termék előnyei

- Az automatikus vízellátáshoz, kerti vízellátáshoz, talajvíz szállításához, valamint tiszta víz szállításához, kipumpálásához és keringetéséhez
- Nyomásüst a víz energiatakarékos és zajmentes előkészítéséhez
- Elektronikus nyomáskapcsoló a házi vízmű automatikus aktiválásához nagyobb mennyiségű vízigény esetén
- Metabo Pump Protection: automatikus szárazon futás elleni védelem LED kijelzővel a szivattyú védelme és a felhasználó nagyfokú biztonsága érdekében
- Többlépcsős szivattyúhajtómű a nagy teljesítmény és a halk üzemelés érdekében
- Karbantartást nem igénylő indukciós motor
- Túlterhelés elleni védelem: védi a motort a túlmelegedéstől
- Kiváló minőségű csúszógyűrűs tömítőrendszer a hosszú élettartam érdekében
- Hosszú élettartamú nemesacél szivattyúház
- Elkülönített vízbetöltő nyílás a szivattyú egyszerű használatbavételéhez
- Szerszám nélkül kivehető vízleeresztő csavar fagyveszély elleni védelemre
- 1-4 esőztetősi kerti vízellátáshoz
- Egyfázisú váltóáramhoz

#### Rendszertartozékok

Tartozékok → 561



| Műszaki adatok                | Házi vízmű<br>HWW 9000/100 G |
|-------------------------------|------------------------------|
| Névleges teljesítményfelvétel | 1.900 W                      |
| Max. szállítási mennyiség     | 9.000 l/h                    |
| Max. szállítási magasság      | 51 m                         |
| Max. nyomás                   | 5,1 bar                      |
| Max. szívómagasság            | 9 m                          |
| Bekapcsolási nyomás kb.       | 1,5 bar                      |
| Kikapcsoló nyomás kb.         | 3,9 bar                      |
| Szívócsatlakozó               | 1 1/4" belső menet           |
| Nyomáscsatlakozó              | 1" belső menet               |
| Üst térfogata kb.             | 100 l                        |
| Szivattyúház                  | Szürkeöntvény                |
| Meghajtó tengely              | Nemesacél                    |
| Üst                           | Acél                         |
| Futógörgők száma              | 1                            |
| Súly                          | 39,9 kg                      |
| Kábelhossz                    | 1,5 m                        |

**Szállítási terjedelem**

| Rendelési szám     | 600977 |
|--------------------|--------|
| Visszacsapó szelep | ■      |
| Menettömítő szalag | ■      |

**A termék előnyei**

- Az automatikus vízellátáshoz, kerti vízellátáshoz, talajvíz szállításához, valamint tiszta víz szállításához, kipumpálásához és keringetéséhez
- Nyomásüst a víz energiatakarékos és zajmentes előkészítéséhez
- Nyomáskapcsoló a házi vízmű automatikus aktiválásához nagyobb mennyiségű vízigény esetén
- Karbantartást nem igénylő indukciós motor
- Túlterhelés elleni védelem: védi a motort a túlmelegedéstől
- Kiváló minőségű csúszógyűrűs tömítőrendszer a hosszú élettartam érdekében
- 1-6 esőztető kerti vízellátáshoz
- Egyfázisú váltóáramhoz

**Rendszertartozékok**

Tartozékok → 561



| Műszaki adatok                | Házi vízellátó automata<br>HWA 3500 Inox | Házi vízellátó automata<br>HWA1 4500 Inox | Házi vízellátó automata<br>HWA 6000 Inox |
|-------------------------------|--|---|--|
| Névleges teljesítményfelvétel | 1.100 W                                  | 1.300 W                                   | 1.300 W                                  |
| Max. szállítási mennyiség     | 3.500 l/h                                | 4.500 l/h                                 | 6.000 l/h                                |
| Max. szívómagasság            | 8 m                                      | 8 m                                       | 8 m                                      |
| Max. szállítási magasság      | 45 m                                     | 48 m                                      | 55 m                                     |
| Max. nyomás                   | 4,5 bar                                  | 4,8 bar                                   | 5,5 bar                                  |
| Bekapcsolási nyomás kb.       | 1,6 bar                                  | 1,6 bar                                   | 1,6 bar                                  |
| Kikapcsoló nyomás kb.         | 4,5 bar                                  | 4,8 bar                                   | 5,5 bar                                  |
| Szívócsatlakozó               | 1" belső menet                           | 1" belső menet                            | 1" belső menet                           |
| Nyomáscsatlakozó              | 1" belső menet                           | 1" belső menet                            | 1" belső menet                           |
| Szivattyúház                  | Nemesacél                                | Nemesacél                                 | Nemesacél                                |
| Meghajtó tengely              | Nemesacél                                | Nemesacél                                 | Nemesacél                                |
| Futógörgők száma              | 1  | 1   | 5  |
| Súly                          | 10,6 kg                                  | 11,5 kg                                   | 13 kg                                    |
| Kábelhossz                    | 1,5 m                                    | 1,5 m                                     | 1,5 m                                    |

**Szállítási terjedelem**

| Rendelési szám     | 600978 | 600979 | 600980 |
|--------------------|--------|--------|--------|
| Visszacsapó szelep | ■      |        | ■      |
| Menettömítő szalag | ■      | ■      | ■      |
| Szűrőkulcs         |        | ■      |        |

**A termék előnyei**

- 1 vagy 2 esőztető kerti vízellátáshoz
- Komplet rendszer, kompakt kialakításban beépített szűrővel és visszacsapó szeleppel az egyszerű installáció érdekében
- Beépített, mosható szűrő védi a szivattyút a szennyeződésektől
- A beépített visszacsapó szelep megakadályozza a szivattyú kiürülését kikapcsoláskor az újbóli beindulás érdekében
- 1-3 esőztető kerti vízellátáshoz
- Többlépcsős szivattyúhajtómű a nagy teljesítmény és a halk üzemelés érdekében
- 1-4 esőztető kerti vízellátáshoz

- Az automatikus vízellátáshoz, kerti vízellátáshoz, talajvíz szállításához, valamint tiszta víz szállításához, kipumpálásához és keringetéséhez
- Intelligens elektronika az igényeknek megfelelő és energiatakarékos automatikus üzemeléshez
- Metabo Pump Protection: automatikus szárazon futás elleni védelem LED kijelzővel a szivattyú védelme és a felhasználó nagyfokú biztonsága érdekében
- Karbantartást nem igénylő indukciós motor
- Túlterhelés elleni védelem: védi a motort a túlmelegedéstől
- Kiváló minőségű csúszógyűrűs tömítőrendszer a hosszú élettartam érdekében
- Hosszú élettartamú nemesacél szivattyúház
- Elkülönített vízbetöltő nyílás a szivattyú kényelmes használatbavételéhez
- Szerszám nélkül kivehető vízleeresztő csavar fagyveszély elleni védelemre

**Rendszertartozékok**

Tartozékok → 561

01  
02  
03  
04  
05  
06  
07  
08  
09  
10  
11  
12  
13  
14  
15





| Műszaki adatok                | Mélykútszivattyú TBP 4000 M | Mélykútszivattyú TBP 5000 M |
|-------------------------------|-----------------------------|-----------------------------|
| Névleges teljesítményfelvétel | 750 W                       | 1.000 W                     |
| Max. szállítási mennyiség     | 3.800 l/h                   | 5.000 l/h                   |
| Max. szállítási magasság      | 55 m                        | 60 m                        |
| Max. nyomás                   | 5,5 bar                     | 6 bar                       |
| Max. merülési mélység         | 20 m                        | 20 m                        |
| Nyomáscsatlakozó              | 1" belső menet              | 1" belső menet              |
| Szivattyúház                  | Nemesacél/Műanyag           | Nemesacél                   |
| Szivattyúátmérő               | 98 mm                       | 98 mm                       |
| Futógörgők száma              | 7                           | 8                           |
| Súly                          | 12 kg                       | 12,2 kg                     |
| Kábelhossz                    | 22 m                        | 22 m                        |

| Szállítási terjedelem | 0250400055 | 0250500050 |
|-----------------------|------------|------------|
| Rendelési szám        |            |            |

| A termék előnyei | Mélykútszivattyú TBP 4000 M  | Mélykútszivattyú TBP 5000 M   |
|------------------|--|---|
|                  | <ul style="list-style-type: none"> <li>7-lépcsős szivattyúmű a különösen nagy szállító teljesítményhez</li> <li>Hosszú élettartamú szivattyúház rozsdamentes nemesacélból és ütészálló műanyagból</li> </ul>   | <ul style="list-style-type: none"> <li>8-lépcsős szivattyúmű a különösen nagy szállító teljesítményhez</li> <li>Hosszú élettartamú rozsdamentes nemesacél szivattyúház</li> </ul> |
|                  | <ul style="list-style-type: none"> <li>Speciálisan alkalmas olyan nagy mélységekhez, mint pl. fúrt kutak és aknák</li> <li>Kerti vízellátáshoz és talajvíz szállításához, valamint tiszta víz szállításához, kipumpálásához, lepumpálásához és keringetéséhez</li> <li>Túlterhelés elleni védelem: védi a motort a túlmelegedéstől</li> <li>A beépített visszacsapó szelep megakadályozza a szivattyú kiürülését kikapcsoláskor az újbóli bekapcsolásnál való rövid beindulás érdekében</li> <li>Robosztus szivattyúfej sárgaréz menetesbetéttel és a leeresztő kötéltel való rögzítőszemekkel</li> <li>100 mm-es (4") átmérő fúrt kutakhoz alkalmazható</li> <li>22 m hosszú csatlakozókábel a nagyobb merülési mélységhez</li> </ul> |   |

Rendszertartozékok

Tartozékok → 561

Multiadapterek

- Búvárszivattyúk vagy házi vízművek lefolyó-, szívó vagy kerti tömlőkre való csatlakoztatásához

|  | Rendelési szám |
|--|----------------|
| <p><b>Multiadapter 1"</b><br/>1" k.m. x 1" csővég x 3/4" k.m. x 3/4" csővég</p>  | 0903018410*    |
| <p><b>Multiadapter 1 1/4"</b><br/>1 1/4" b.m. x 1 1/2" csővég x 1" k.m. x 1" csővég<br/>Kettős közcsavar 1 1/4" k.m.</p> | 0903061677*    |
| <p><b>Multiadapter 1 1/2"</b><br/>1 1/2" k.m. x 2" csővég x 1 1/4" k.m. x 1 1/2" csővég</p>                              | 0903061685*    |

Könyökcsatlakozók multiadapterrel

- Búvárszivattyúk gyorscsatlakozókra vagy lefolyó-, szívó és kerti tömlőkre való csatlakoztatásához

|   | Rendelési szám |
|---|----------------|
| <p><b>Könyökcsatlakozó idom multiadapterrel 1 1/4"</b><br/>Könyökcsatlakozó: 1 1/4" k.m. / 1 1/4" k.m.<br/>Multiadapter: 1 1/4" b.m., 1 1/4" csővég, 1 1/4" k.m., 1" csővég</p> | 0903064846*    |
| <p><b>Könyökcsatlakozó idom multiadapterrel 1 1/2"</b><br/>Könyökcsatlakozó: 1 1/2" k.m. / 1 1/2" k.m.<br/>Multiadapter: 1 1/2" b.m., 1 1/2" csővég, 1 1/4" csővég, 1" k.m.</p> | 0903064854*    |

Könyökcsatlakozók





- Búvárszivattyúk gyorscsatlakozókra vagy lefolyó-, szívó és kerti tömlőkre való csatlakoztatásához

|   | Rendelési szám |
|---|----------------|
| <p><b>Könyökcsatlakozó, 1"</b><br/>1" IG x 1" IG / 1 1/4" AG</p>          | 0903019379*    |
| <p><b>Könyökcsatlakozó 1 1/4"</b><br/>1 1/4" AG x 1 1/4" AG / 1" IG</p>   | 0903053143*    |
| <p><b>Könyökcsatlakozó 1 1/2" nemesacél</b><br/>1 1/2" IG / 1 1/2" AG</p> | 0903064838*    |
| <p><b>Könyökcsatlakozó 2" nemesacél</b><br/>2" IG / 2" AG</p>             | 628802000*     |



\* Önkiszolgáló csomagolás

## Storz csatlakozó

- Szennyezettvíz-búvárszivattyúk C Storz csatlakozóval felszerelt lefolyótömlőkre történő csatlakoztatásához

|   | Rendelési szám |
|---|----------------|
|  <b>Storz csatlakozó 1 1/2"</b><br>C = 2" x 1 1/2" AG   | 0903061375*    |
|  <b>Storz csatlakozó 1 1/2" hosszabbítócsővel 100 mm</b><br>Tartalma:<br>Storz csatlakozó, C = 2" x 1 1/2" b.m.<br>Csőkarmentyű, 1 1/2" k.m. x 1 1/2" k.m. - 100 mm<br>Alkalmazható a következőkhöz: DP 28-10 S Inox          | 628801000      |
|  <b>Storz csatlakozó 1 1/2" hosszabbítócsővel 300 mm</b><br>Tartalma:<br>Storz csatlakozó, C = 2" x 1 1/2" b.m.<br>Csőkarmentyű, 1 1/2" k.m. x 1 1/2" k.m. - 300 mm<br>Alkalmazható a következőkhöz: PS 17000 SN, PS 18000 SN | 0903019352     |
|  <b>Storz csatlakozó 2"</b><br>C = 2" x 2" AG   | 628800000*     |

## Tömlőgarnitúra szerelvényekkel

|   | Rendelési szám |
|---|----------------|
|  <b>Lefolyótömlő készlet, 7 m</b><br><ul style="list-style-type: none"> <li>■ Minden búvárszivattyú csatlakozásához 1", 1 1/4" és 1 1/2" multiadapterrel</li> <li>■ Lefolyótömlő, 1", fekete, beépített kemény PVC-spirállal, törés- és kopásálló</li> <li>■ Szívóberendezésekhez is alkalmazható (pl. levegő, por és faforgács)</li> </ul> <p>Tartalma:<br/>Spiráltömlő, 1"<br/>Tömlőcsatlakozás, réz 1 1/4" x 25 mm<br/>Ipari nemesacél menetbilincs 20 - 32 mm</p> <p>Belső átmérő: 25 mm<br/>Falvastagság: 2,5 mm<br/>Hossz: 7 m<br/>Munkanyomás: 1,5 bar<br/>Repezttőnyomás: 5 bar<br/>Hőmérséklettűrés: -5- 60 °C</p>  | 628821000      |
|  <b>Lefolyó készlet, 15 m</b><br><ul style="list-style-type: none"> <li>■ Valamennyi búvárszivattyú csatlakoztatásához, Storz csatlakozókkal, C = 2"</li> <li>■ Építőipari/ipari tömlő, 2", nagy szilárdságú poliészter szövet, körkörös szövés, belül gumibevonat, öregedés-/ózonálló, rothadás-/penészálló</li> <li>■ Mindkét végén beépített könnyűfém Storz csatlakozók</li> <li>■ Csatlakozók beépített nemesacél huzallal</li> </ul> <p>Tartalma:<br/>Ipari tömlő, 2"<br/>Storz csatlakozók, C = 2"<br/>Csomótávolság: 66 mm</p> <p>Belső átmérő: 52 mm<br/>Falvastagság: 2,4 mm<br/>Hossza: 15 m<br/>Munkanyomás: 10 bar<br/>Repezttőnyomás: 30 bar<br/>Hőmérséklettűrés: 0° - 60° C</p> | 0903061294     |

## Szívótömlő-garnitúrák

- Alkalmazható kutakból, vízgyűjtőkől, tavakból vagy patakmederből történő szivattyúzáshoz
- Szívótömlő, 1", átlátszó, beépített kemény PVC-spirállal, törés- és kopásálló
- Füles szívókosár úszógolyó elhelyezéséhez



### Szívótömlő-garnitúrák - Standard, rézszerelvényekkel

- Valamennyi kerti szivattyú és házi vízmű/-automata szívóoldali csatlakoztatásához, 1"-os belső/külső menettel

|  | Rendelési szám |
|--|----------------|
|  <b>Szívótömlő-garnitúrák - szabvány, 4 m</b><br>Tartalma:<br>Szívótömlő, 1"<br>Tömlőbilincsek, horganyzott acél<br>Csavarkötés, réz, 1" b.m.<br>Dupla karmantyú, réz, 1" k.m.<br>Tömlőcsővég/O-gyűrű, réz, 1" k.m.<br>Visszacsapó szelep, réz, 1" b.m., szívókosárral, nemesacél<br>Belső átmérő: 25 mm<br>Falvastagság: 3,2 mm<br>Hajlítósugár: 100 mm<br>Munkanyomás / üzemnyomás: 6 bar / 18 bar<br>Hőmérséklettűrés: 0° - 60° C<br>Vízoszlop (vákuum): 7 m | 0903061227     |
|  <b>Szívótömlő-garnitúrák - szabvány, 7 m</b><br>Tartalma:<br>Szívótömlő, 1"<br>Tömlőbilincsek, horganyzott acél<br>Csavarkötés, réz, 1" b.m.<br>Dupla karmantyú, réz, 1" k.m.<br>Tömlőcsővég/O-gyűrű, réz, 1" k.m.<br>Visszacsapó szelep, réz, 1" b.m., szívókosárral, nemesacél<br>Belső átmérő: 25 mm<br>Falvastagság: 3,2 mm<br>Hajlítósugár: 100 mm<br>Munkanyomás / üzemnyomás: 6 bar / 18 bar<br>Hőmérséklettűrés: 0° - 60° C<br>Vízoszlop (vákuum): 7 m | 0903061235     |

### Profi szívótömlő-garnitúrák, rézszerelvényekkel, nehéz kivitel

- Valamennyi kerti szivattyú és házi vízmű/-automata szívóoldali csatlakoztatásához, 1"-os belső menettel

|  | Rendelési szám |
|--|----------------|
|  <b>Szívótömlő-garnitúra, Profi, 4m</b><br>Tartalma:<br>Szívó-nyomótömlő, 1"<br>Feszítőpofás bilincsek, duplán horganyzott acél<br>Szívó és nagynyomású csatlakozó, réz, 1"-os csővég<br>Gyorscsatlakozó, réz, 1" k.m.<br>Tömlőcsővég/O-gyűrű, réz, 1" k.m.<br>Visszacsapó szelep, réz, 1" b.m., szívókosárral, nemesacél<br>Belső átmérő: 25 mm<br>Falvastagság: 3,4 mm<br>Hajlítósugár: 112 mm<br>Munkanyomás / üzemnyomás: 8 bar / 24 bar<br>Hőmérséklettűrés: 0 - 65 °C<br>Vízoszlop (vákuum): 9 m  | 0903061200     |
|  <b>Szívótömlő-garnitúra, Profi, 7 m</b><br>Tartalma:<br>Szívó-nyomótömlő, 1"<br>Feszítőpofás bilincsek, duplán horganyzott acél<br>Szívó és nagynyomású csatlakozó, réz, 1"-os csővég<br>Gyorscsatlakozó, réz, 1" k.m.<br>Tömlőcsővég/O-gyűrű, réz, 1" k.m.<br>Visszacsapó szelep, réz, 1" b.m., szívókosárral, nemesacél<br>Belső átmérő: 25 mm<br>Falvastagság: 3,4 mm<br>Hajlítósugár: 112 mm<br>Munkanyomás / üzemnyomás: 8 bar / 24 bar<br>Hőmérséklettűrés: 0 - 65 °C<br>Vízoszlop (vákuum): 9 m | 0903061219     |

\* Önkiszolgáló csomagolás

01

02

03

04

05

06

07

08

09

10

11

12

13

14

15

## Víz kivétel úszóval



- Alkalmazható kutakból, tavakból vagy patakmederből történő szivattyúzásnál
- Megakadályozza a szennyeződések felszívását
- Víz kivétel a legtisztább tartományban, közvetlenül a vízfelszín alatt történik

|  | Rendelési szám |
|--|----------------|
|  <p><b>Úszógolyó</b><br/>Szabvány és profi szivótömlők szívó kosarára történő csatlakoztatásához<br/>Úszógolyó - PE / 2 karika, átmérő: 150 mm<br/>Nemesacél gyűrű, VA</p>   | 0903061367     |
|  <p><b>Víz kivétel úszóval</b><br/>1"-os szívó spiráltömlők csatlakoztatásához<br/>Tartalma:<br/>Úszógolyó - PE / 2 karika, átmérő: 150 mm<br/>Nemesacél gyűrű, VA<br/>Tömlőbilincs, horganyzott acél<br/>Tömlőcsővégg/O-gyűrű, réz, 1" k.m.<br/>Visszacsapó szelep, réz, 1", szívókosárral, nemesacél</p> | 0903061359     |

## Szivattyú kiegészítők

### Szivattyúszerező készlet, MSS szívó oldalcsatlakozás

- Valamennyi szükséges elemet tartalmazó csomag illusztrált szerelési útmutatóval
- Szűrő védi a szivattyút és az esőztető berendezéseket a homok és a szennyeződések okozta károk ellen, 28 bar repesztőnyomás
- Visszacsapó szelep: megakadályozza a víz visszafolyását a kútba vagy a vízgyűjtőbe
- Golyóscsap (zárt): megakadályozza a víz visszafolyását a kútba, szívóberendezések karbantartási munkái során pl. szűrők tisztítása vagy szivattyúk leszerelése esetén)
- Gyorscsatlakozó szivótömlő-garnitúrák csatlakoztatási lehetőségeként
- Tömítő szalag: kender és tömítőpaszta nélkül tömít

|   | Rendelési szám |
|---|----------------|
|  <p><b>Szivattyúszerező készlet - MSS 310 - HWA/P</b><br/> <ul style="list-style-type: none"> <li>■ Valamennyi kerti szivattyú és házi vízautomata szívóoldali csatlakozásának szereléséhez, 1"-os belső menettel</li> <li>■ A kerti szivattyúk és házi vízautomaták alacsony szerkezeti magasságuk miatt rövid szűrőt igényelnek</li> </ul> </p> <p>Szerkezeti hossz kb. 310 mm</p> <p>Tartalma:<br/>Szűrő kerti szivattyúkhöz, rövid, 1" réz, b.m.<br/>Mosható szűrőbetét, 80 my<br/>Dupla csővégg, réz, 1" k.m. x 1" k.m.<br/>Visszacsapó szelep, réz, 1" b.m. x 1" b.m.<br/>Golyóscsap, nikkelezett réz, 1" b.m. x 1" b.m.<br/>Gyorscsatlakozó, réz, 1" k.m.<br/>Menettömítő szalag, 12 m-es tekercs<br/>Szűrőkulcs a szűrőharang oldásához</p> | 0903061260     |
|  <p><b>Szivattyúszerező készlet - MSS 380 - HWW</b><br/> <ul style="list-style-type: none"> <li>■ Valamennyi házi vízmű szívóoldali csatlakozásának szereléséhez, 1"-os belső menettel</li> </ul> </p> <p>Szerkezeti hossz kb. 380 mm</p> <p>Tartalma:<br/>Szűrő házi vízművekhez, hosszú, 1" réz, b.m.<br/>Mosható szűrőbetét, 80 my<br/>Dupla csővégg, réz, 1" k.m. x 1" k.m.<br/>Visszacsapó szelep, réz, 1" b.m. x 1" b.m.<br/>Golyóscsap, nikkelezett réz, 1" b.m. x 1" b.m.<br/>Gyorscsatlakozó, réz, 1" k.m.<br/>Csőkarmantyú, horganyzott, 1" k.m. x 1" k.m. x 100 mm<br/>Menettömítő szalag, 12 m-es tekercs<br/>Szűrőkulcs a szűrőharang oldásához</p>  | 0903061278     |



### Szivattyúszerező készlet, MSD nyomócsatlakozó

- Valamennyi szükséges elemet tartalmazó csomag illusztrált szerelési útmutatóval
- Golyóscsap csővéggel: csatlakoztatási lehetőség egy 3/4"-os kerti tömlőhöz
- Csapcsatlakozó idom: alternatív csatlakoztatási lehetőség rendszer-gyorscsatlakozóval
- Tömítő szalag: kender és tömítőpaszta nélkül tömít

|  | Rendelési szám |
|--|----------------|
|  <p><b>Szivattyúszerező készlet - MSD 200 - HWW/P</b><br/> <ul style="list-style-type: none"> <li>■ Valamennyi kerti szivattyú és házi vízmű nyomóoldali csatlakozásának szereléséhez, 1"-os belső menettel</li> <li>■ Zárósapkával a szivattyútér vízzel történő egyszerű feltöltéséhez (pl. locsolókannával)</li> </ul> </p> <p>Szerkezeti hossz kb. 200 mm</p> <p>Tartalma:<br/>Csőkarmantyú, horganyzott, 1" k.m. x 1" k.m. x 100 mm<br/>T-idom, horganyzott, 1" b.m. x 3/4" b.m. x 1" b.m.<br/>Golyós kifolyószelep, nikkelezett réz, 3/4" b.m. x 1" k.m. x 3/4" csővégg<br/>Csapcsatlakozó idom, 1" b.m.<br/>Gyorscsatlakozó, réz, 1" k.m.<br/>Gyorscsatlakozó-zárókupak, réz<br/>Menettömítő szalag, 12 m-es tekercs</p>   | 0903061251     |
|  <p><b>Szivattyúszerező készlet - MSD 1000 - HWA</b><br/> <ul style="list-style-type: none"> <li>■ Valamennyi házi vízmű/-automata nyomóoldali csatlakozásának szereléséhez, 1"-os külső menettel</li> <li>■ Falra szerelve megakadályozza, hogy a vízcsap emelőerőt fejthessen ki a házi vízautomatára</li> </ul> </p> <p>Nyomótömlő rugalmas összeköttetéshez, 8 bar munkanyomás, 24 bar repesztőnyomás<br/>Szerkezeti hossz kb. 1000 mm</p> <p>Tartalma:<br/>Nyomótömlő, 1m x 3/4"<br/>Feszítőpofás bilincsek, horganyzott acél, 23-25 mm<br/>Könyökcavarkötés tömlőhöz, réz, 1" b.m. x 3/4" csővégg<br/>Tömlőcsővégg O-gyűrűvel, réz, 3/4" k.m. x 3/4" csővégg<br/>Falikorong, réz, 3/4" b.m. x 3/4" b.m.<br/>Golyós kifolyószelep, nikkelezett réz, 3/4" b.m. x 1" k.m. x 3/4" csővégg<br/>Csapcsatlakozó idom, 1" b.m.<br/>Menettömítő szalag, 12 m-es tekercs</p> | 0903061243     |

## Visszacsapó szelepek

- Valamennyi kerti szivattyú és házi vízmű és házi vízautomata szívóoldali csatlakoztatásához
- Gondoskodik a zavartalan üzemelésről és a rövid várakozási időről újbóli start esetén
- Megakadályozza a szivattyú szárazonfutását lekapcsoláskor

|   | Rendelési szám |
|---|----------------|
|  <p><b>Visszacsapó szelep, réz, 1"</b><br/>Csatlakozó menet: 1" k.m. x 1" b.m.</p>               | 628803000*     |
|  <p><b>Visszacsapó szelep, réz, 1 1/4"</b><br/>Csatlakozó menet: 1 1/4" k.m. / x 1 1/4" b.m.</p> | 628805000*     |

\* Önkiszolgáló csomagolás



## Szűrők kerti szivattyúkhöz és házi vízművekhez / vízautomatákhoz

- Valamennyi kerti szivattyú és házi vízmű/-automata szívóoldali csatlakoztatásához
- A kerti szivattyúk és házi vízautomaták alacsony szerkezeti magasságuk miatt rövid szűrőt igényelnek
- Szűrő védi a szivattyút és az esőztető berendezéseket a homok és a szennyeződések okozta károk ellen
- A ház és a fedél ütésálló polipropilénből készült
- Csatlakozók réz belső menettel
- Hőmérséklettűrés 0 - 60°C között

|   | Rendelési szám |
|---|----------------|
|  <p><b>Szűrő, 1", rövid</b></p> <p>Magasság: 190 mm<br/>Átmérő: 120 mm<br/>Vízátáramlás: 6.200 l/h<br/>Repesztőnyomás: 28 bar<br/>Munkanyomás: 8 bar</p>  | 0903016450     |
|  <p><b>Szűrő, 1", rövid, mosható szűrőbetéttel</b></p> <ul style="list-style-type: none"> <li>■ Szállítás mosható szűrőbetéttel, nejlonszövet 80 mic, a legfinomabb homok és szilárd anyagok ellen</li> </ul> <p>Magasság: 190 mm<br/>Átmérő: 120 mm<br/>Vízátáramlás: 6.200 l/h<br/>Repesztőnyomás: 28 bar<br/>Munkanyomás: 8 bar</p>        | 0903050314     |
|  <p><b>Szűrő, 1 1/4", rövid, mosható szűrőbetéttel</b></p> <ul style="list-style-type: none"> <li>■ Szállítás mosható szűrőbetéttel, nejlonszövet 80 mic, a legfinomabb homok és szilárd anyagok ellen</li> </ul> <p>Magasság: 190 mm<br/>Átmérő: 120 mm<br/>Vízátáramlás: 6.200 l/h<br/>Repesztőnyomás: 28 bar<br/>Munkanyomás: 8 bar</p>    | 628816000      |
|  <p><b>Szűrő, 1", hosszú</b></p> <p>Magasság: 310 mm<br/>Átmérő: 120 mm<br/>Vízátáramlás: 6.400 l/h<br/>Repesztőnyomás: 28 bar<br/>Munkanyomás: 8 bar</p>   | 0903009250     |
|  <p><b>Szűrő, 1", hosszú, mosható szűrőbetéttel</b></p> <ul style="list-style-type: none"> <li>■ Szállítás mosható szűrőbetéttel, nejlonszövet 80 mic, a legfinomabb homok és szilárd anyagok ellen</li> </ul> <p>Magasság: 310 mm<br/>Átmérő: 120 mm<br/>Vízátáramlás: 6.400 l/h<br/>Repesztőnyomás: 28 bar<br/>Munkanyomás: 8 bar</p>     | 0903050306     |
|  <p><b>Szűrő, 1 1/4", hosszú, mosható szűrőbetéttel</b></p> <ul style="list-style-type: none"> <li>■ Szállítás mosható szűrőbetéttel, nejlonszövet 80 mic, a legfinomabb homok és szilárd anyagok ellen</li> </ul> <p>Magasság: 310 mm<br/>Átmérő: 120 mm<br/>Vízátáramlás: 6.400 l/h<br/>Repesztőnyomás: 28 bar<br/>Munkanyomás: 8 bar</p> | 628817000      |
|  <p><b>Szűrő, 1 1/2", hosszú</b></p> <p>Magasság: 310 mm<br/>Átmérő: 120 mm<br/>Vízátáramlás: 13.800 l/h<br/>Repesztőnyomás: 28 bar<br/>Munkanyomás: 8 bar</p>  | 0903014253     |

## Szűrőbetétek

## Szűrőbetét, egyszer használatos

- Betét tekercselt szállal, 20 mic
- Védi a szivattyút és az esőztető berendezéseket a legfinomabb homok és szilárd anyagok okozta károk ellen

|   | Csatlakozómenetek | Kivétel | Rendelési szám |
|---|-------------------|---------|----------------|
|  | 1"                | rövid   | 0903028432*    |
|  | 1"                | hosszú  | 0903028351*    |

## Szűrőbetét, mosható

- Mosható betét nejlonszövettel, 80 mic
- Védi a szivattyút és az esőztető berendezéseket a homok és szilárd anyagok okozta károk ellen



|   | Csatlakozómenetek | Kivétel | Rendelési szám |
|---|-------------------|---------|----------------|
|    | 1"                | rövid   | 0903028440*    |
|   | 1 1/4"            | rövid   | 628818000*     |
|  | 1"                | hosszú  | 0903028360*    |
|  | 1 1/4" + 1 1/2"   | hosszú  | 0903028416*    |
|  | 1"                | hosszú  | 628804000*     |

## Tartozék szűrőkhöz

|   | Rendelési szám |
|---|----------------|
|  <p><b>Szűrőkulcs</b></p> <ul style="list-style-type: none"> <li>■ A szűrőharang oldásához</li> </ul> <p>Belső átmérő: 120 mm</p>  | 0903058005*    |
|  <p><b>Szűrő-tömítőkészlet</b></p> <p>1"-os és 1 1/2"-os szűrőkhöz</p> <p>Tartalma:</p> <ul style="list-style-type: none"> <li>1 x szűrőharang O-gyűrű, átmérő: 88 x 3,5 mm</li> <li>1 x szűrőbetét lapostömítés, átmérő: 52 x 40 x 4 mm</li> <li>2 x szűrőbetét lapostömítés, átmérő: 52 x 27 x 4 mm</li> </ul> | 0903061316*    |

\* Önkiszolgáló csomagolás

## Szárazon járás elleni védelem

|   | Rendelési szám |
|---|----------------|
|  <p><b>Hydromat HM 3 - Elektronikus nyomáskapcsoló szárazonfutás elleni védelemmel</b></p> <ul style="list-style-type: none"> <li>■ Automatikus vezérlés: a szivattyú bekapcsol vízkivételénél és a maximális nyomás elérése után kikapcsol</li> <li>■ Szárazon futás elleni védelem: a továbbított közeg kimaradása esetén automatikusan kikapcsolja a motort (pl. szivárgó szívóvezeték vagy a vízfolyás eldugulása esetén)</li> <li>■ LED kijelző az üzemszint kejléséhez</li> <li>■ Membrán és rugó a nyomáslökések hatásának megszüntetéséhez</li> <li>■ Biztonsági szeleppel a membrán meghibásodása esetén kilépő víz csökkentése érdekében</li> <li>■ Gyors és egyszerű beszerelés</li> <li>■ Ideális kerti szivattyú házi vízellátó automatává történő átalakításához</li> <li>■ Mélykúti/búvár-nyomószivattyúkhöz is alkalmazható</li> </ul> <p>Bekapcsolási nyomás: kb. 1,5 bar<br/>Áramfeszültség: 115 V - 230 V<br/>Frekvencia: 50 / 60 Hz<br/>Védelmi mód: IP 65<br/>Max. áramerősség: 16(8) A-1,5 kW<br/>Legnagyobb üzemi nyomás: 10 bar<br/>Legnagyobb üzemi hőmérséklet: 0° - 60° C<br/>Csatlakozó:<br/>Nyomóoldali csatlakozó, 1" k.m.<br/>Készülékcsatlakozó, 1" k.m.<br/>Sárgaréz adapter 1" b.m. x 1" k.m.</p> | 628799000      |
|  <p><b>Szárazonfutás ellen védő leállító kapcsoló</b></p> <ul style="list-style-type: none"> <li>■ Szárazon futás elleni védelem házi vízművek, -automaták, kerti, búvár- és nyomó-búvárszivattyúkhöz</li> <li>■ Úszókapcsoló, 10 m kábelhosszal</li> <li>■ Vízyűjtőkből, tavakból, patakmederből történő víz szívásnál az úszókapcsoló a szivattyúkat a vízszint függvényében automatikusan be- vagy kikapcsolja</li> <li>■ Dugó/aljzat kombináció</li> </ul>  | 0903028521     |



## Páncéltömlő

|   | Rendelési szám |
|---|----------------|
|  <p><b>Páncéltömlő</b></p> <ul style="list-style-type: none"> <li>■ Valamennyi házi vízmű/-automata szívó-/nyomóoldali csatlakoztatásához, 1"-os külső/belső menettel, rögzített helyzetű vízvezetékhez</li> <li>■ Elnyeli az áramlási zajokat, és a csatlakozó szerelvények dupla préselésének köszönhetően nagyfokú biztonságot nyújt</li> <li>■ Nemesacél köpeny, 1", belül latex</li> <li>■ Rozsdamentes szerelvények</li> </ul> <p>Tartalma:<br/>Páncéltömlő, 1" k.m. x 1" b.m.<br/>Tömítés, átmérő: 30 x 23 x 3 mm</p> <p>Belső átmérő: 25 mm<br/>Falvastagság: 4 mm<br/>Hossz: 500 m<br/>Munkanyomás: 6 bar<br/>Repszónyomás: 18 bar<br/>Hőmérséklettűrés: 0 - 65 °C</p> | 0903061340*    |

\* Önkiszolgáló csomagolás

## Kerti locsolók

- Többfunkciósan használható tisztításhoz és öntözéshez
- Stabil fémkivitel bordás markolattal és reteszeléssel
- Réz csatlakozó, valamennyi kereskedelemben kapható dugós csatlakozórendszerhez használható
- Külön forgatógombbal fokozatmentesen szabályozható vízmennyiség
- Erőteljes vízszugár és finom permetfelhő között szabályozható öntözési módok
- Puha műanyag gyűrű a permetezőfejen a sérülés elkerülése érdekében
- Kézi csap reteszeléssel

|   | Rendelési szám |
|---|----------------|
|  <p><b>Permetező rózsza - SB 2</b></p> <ul style="list-style-type: none"> <li>■ Erőteljes vízszugár és finom permetfelhő között fokozatmentesen szabályozható öntözési módok</li> </ul>  | 0903063122*    |
|  <p><b>Kerti öntözőrózsza - GB 7</b></p> <ul style="list-style-type: none"> <li>■ 7 öntözési mód az erőteljes vízszugártól a finom permetfelhőig</li> </ul>  | 0903060778*    |
|  <p><b>Öntözőcső - GS 10</b></p> <ul style="list-style-type: none"> <li>■ 10 locsolási mód az erőteljes vízszugártól a finom permetfelhőig</li> <li>■ Nagy hatóssugár, elkerülhetővé teszi pl. az ágyásokba való belépést</li> <li>■ Ideális eszköz magasra helyezett virágok locsolásához</li> </ul> <p>Hossz: 920 mm</p> | 0903063130*    |

## Kerti esőztetők

|  | Rendelési szám |
|--|----------------|
|  <p><b>Felületi esőztető - FR 9</b></p> <ul style="list-style-type: none"> <li>■ Stabil fémkivitel a könnyű áthelyezés és a biztos használat érdekében</li> <li>■ Levehető szűrő a homok és a szennyeződések elleni védelemhez</li> <li>■ Réz dugócsatlakozó, valamennyi kereskedelemben kapható dugós csatlakozórendszerhez használható</li> <li>■ Összefüggő területek vagy kis előkertek öntözéséhez</li> <li>■ 9 esőztető felület, körkörös, vagy négyszögletes a permetfelhőig</li> <li>■ Esőztetőtárcsával beállítható esőztetési terület</li> </ul> <p>Esőztetési területek:<br/>Körátmérő = max. 10 m / 80 m<sup>2</sup><br/>Félkörös, sugár = max. 8 m / 100 m<sup>2</sup><br/>Négyszögletes, max. 8 x 8 m / 64 m<sup>2</sup><br/>Téglalap alakú, max. 16 x 2 m / 32 m<sup>2</sup></p> <p>Csatlakozó:<br/>Hollandi anya, réz, 3/4" b.m.<br/>Dugócsatlakozó, réz, 3/4" k.m.</p> | 0903063149     |

## Menettömítő szalag

|  | Rendelési szám |
|--|----------------|
|  <p><b>Menettömítő szalag</b></p> <ul style="list-style-type: none"> <li>■ Kender és tömítőpaszta nélkül tömít</li> <li>■ Fém és műanyag menetes csatlakozókhoz</li> </ul> <p>Tekercs hossza: 12 m<br/>Szélesség: 12 mm<br/>Vastagság: 0,1 mm</p> | 0901026319*    |

\* Önkiszolgáló csomagolás

## M+ rendszer: Tökéletesen a géppel összehangolt tartozékok a maximális teljesítmény érdekében.

A gépeket és a tartozékokat a Metabo-nál már a fejlesztés során optimálisan összehangolják egymással és közösen tesztelik azokat. Az értéktöbblet az Ön számára: maximális teljesítmény a Metabo+ rendszer hatásának köszönhetően.

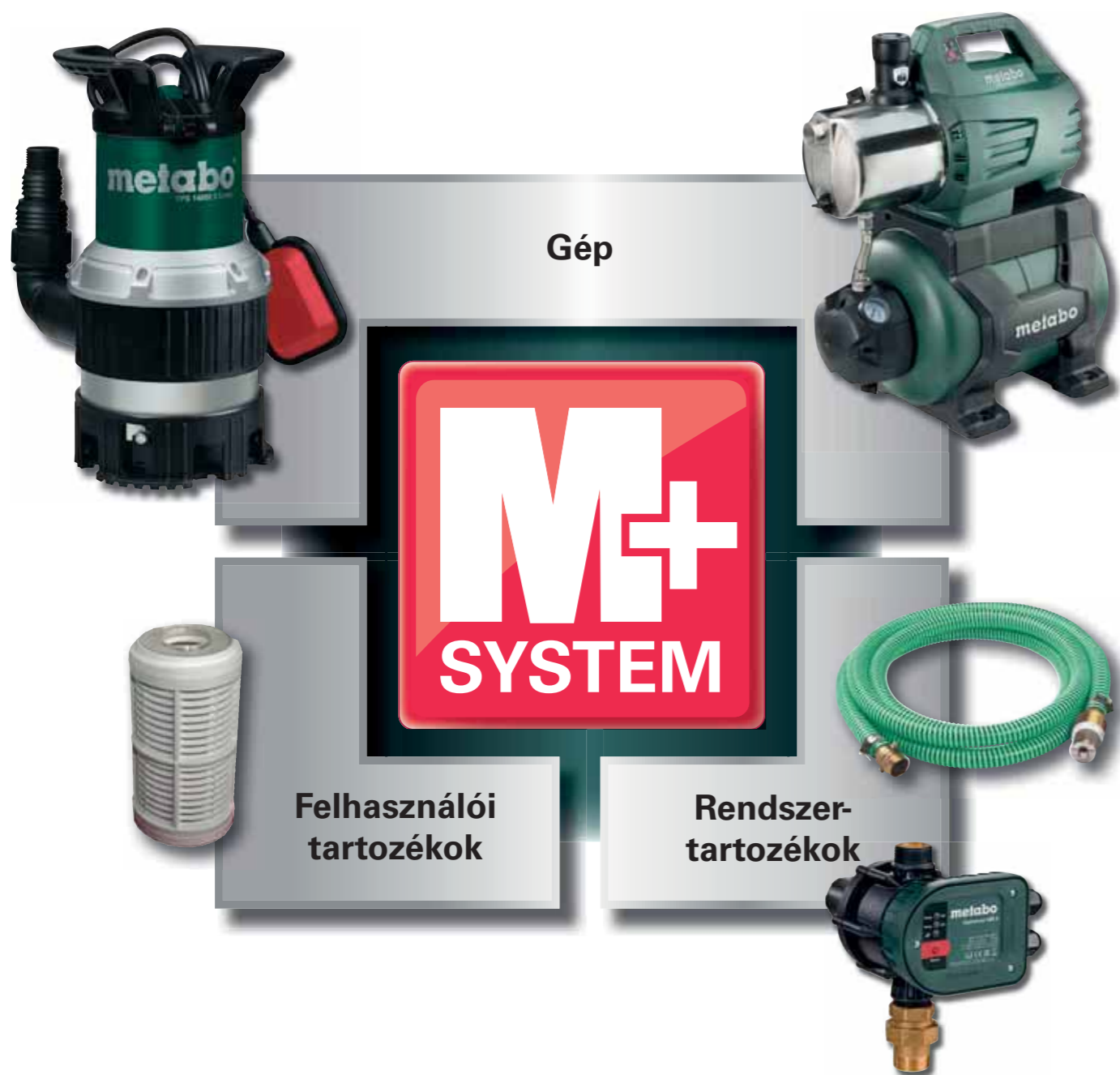

## Sövénnyvágók



# Sövényvágók: könnyű, halk és nagy teljesítményű gépek.

A Metabo sövényvágók már évtizedek óta mércének számítanak a piacon. A szabadalmaztatott markolati rendszerrel, a robusztus motorokkal, a kiváló minőségű késekkel és a kiemelkedő ergonómiával mindig a megfelelő választásnak bizonyulnak a profi felhasználók számára. Akár vezetékes, akár hordozható gépként intelligens akkutechnológiával: a Metabo sövényvágók az abszolút könnyű súlyú kategóriába tartoznak a piacon és a gyorsleállító funkcióknak, a biztonsági kuplungnak és az ütközésvédelemnek köszönhetően maximális biztonságot nyújtanak.

**Vezetékcseré-fedél (87-es és 88-as sorozat)**  
Különösen szervizbarát!  
Segítségével a hálózati kábelt egy elektromos szakember sokkal könnyebben ki tudja cserélni. Ezzel időt és pénzt spórolhat.

**Szénkefcserélő fedél (csak a 88-as sorozat)**  
Különösen szervizbarát!  
Segítségével a szénkefét egy elektromos szakember sokkal könnyebben ki tudja cserélni. Ezzel időt és pénzt spórolhat.

**Ütközésvédelem**  
A különösen nagy védő elem megakadályozza a gépre és a felhasználóra mért visszacsapódást, pl. ha a szerszám falnak, fatörzsnek vagy kőnek ütődik.



**Kábelterhelés-mentesítő horony**  
Hatékonyan megakadályozza a hálózati csatlakozó kicsúszását a hosszabbító aljzatából

**Optimalizált hűtőlevegő vezetés (87-es és 88-as sorozat)**  
A levegő lefelé távozik. Ez a megoldás megakadályozza, hogy a gép a kezelőnek a szemébe fújja a levegőt.

**Kettős áttételű hajtómű**  
a különösen nagy vágásteljesítmény eléréséhez.



**Gyors leállítás 0,05 másodperc alatt**  
Akkor hat, ha a két kapcsolóelem egyikét nem nyomják le. Így a még mozgó késekbe való véletlen benyúlás lehetetlenné válik.



**Metabo S-automatic biztonsági kuplung**  
Védi a kést és a hajtóművet az idegen test okozta blokkolás esetén.

HS 8865



**Speciális késél-geometria**  
Speciális geometriájú kés a kisebb kopás és ezáltal a 200%-kal hosszabb élettartam érdekében.



**Nagyobb hatókör**  
Szabadalmaztatott Metabo fogantyúrendszer kiegészítő kapcsolóval az akár 50%-kal nagyobb hatótávolságért.



**AHS 36 V / AHS 36-65 V**  
A könnyűsúlyú gép a profi sövényvágók között a 36 V-os osztályban.

18 V  
36 V



| Műszaki adatok                | Akkus sövényvágó AHS 18-55 V | Akkus sövényvágó AHS 36 V | Akkus sövényvágó AHS 36-65 V |
|-------------------------------|------------------------------|---------------------------|------------------------------|
| Akkuegység típusa             | Li-Ion / LiHD                | Li-Ion                    | Li-Ion                       |
| Akkuegység feszültsége        | 18 V                         | 36 V                      | 36 V                         |
| Működési idő akkutöltésenként | 70 min                       | 85 min                    | 85 min                       |
| Vágásvastagság                | 18 mm                        | 18 mm                     | 18 mm                        |
| Vágáshossz                    | 53 cm                        | 53 cm                     | 63 cm                        |
| Vágásszám üresjáratban        | 2.700 /min                   | 2.700 /min                | 2.700 /min                   |
| Súly (akkuegységgel)          | 3,8 kg                       | 3,9 kg                    | 4,1 kg                       |

| Szállítási terjedeleme                 | 600463 | 602177 | 602203 |
|--|--------|--------|--------|
| Rendelési szám                         | 600463 | 602177 | 602203 |
| Li-Power akkuegység (36 V/2,5 Ah)      |        | ■      |        |
| 2 db Li-Power akkuegység (36 V/2,5 Ah) |        |        | ■      |
| 2 db LiHD akkuegység (18 V/4,0 Ah)     | ■      |        |        |
| Gyorstöltő - ASC Ultra »AIR COOLED«    |        |        | ■      |
| Töltő - ASC 30-36 V »AIR COOLED«       | ■      | ■      |        |
| Tároló tok                             | ■      | ■      | ■      |

Különböző felszereltségű változatokat a Metabo árlistában és az interneten találhat

- A termék előnyei**
- Könnyűsúlyú a profi sövényvágók között a 36 V-os osztályban
  - Speciális geometriájú kés a kisebb mértékű kopás és ezáltal a 200%-kal hosszabb élettartam érdekében
  - Tiszta vágás a kétoldalon 30°-os szögben gyémántcsiszolt késfogakkal
  - Biztonsági alsó kés a nagyfokú munkabiztonság érdekében
  - A kétfokozatú hajtóműnek köszönhetően nagy vágásteljesítmény
  - Kellemes munkavégzés a gép rezgésszegény működésének, a tökéletes ergonómiának és a puha felületű markolatnak köszönhetően
  - Biztonság az elektronikus gyorsféknek köszönhetően (0,3 másodpercen belüli leáll a kés)
  - Az ütközésvédelem ághozzávezetéssel védi a felhasználót és a hajtóművet a visszacsapástól
  - Akkuegységek a töltésszint ellenőrzését szolgáló kapacitáskijelzővel

Rendszertartozékok

Tartozék → 575

Akkuegységek → 72



| Műszaki adatok                | Sövényvágó HS 45 | Sövényvágó HS 55 | Sövényvágó HS 65 |
|-------------------------------|------------------|------------------|------------------|
| Vágásvastagság                | 18 mm            | 18 mm            | 18 mm            |
| Vágáshossz                    | 45 cm            | 55 cm            | 65 cm            |
| Késtávolság                   | 28 mm            | 28 mm            | 28 mm            |
| Vágásszám üresjáratban        | 3.100 /min       | 3.100 /min       | 3.100 /min       |
| Névleges teljesítményfelvétel | 450 W            | 450 W            | 450 W            |
| Súly hálózati kábel nélkül    | 3,4 kg           | 3,6 kg           | 3,8 kg           |
| Kábelhossz                    | 0,3 m            | 0,3 m            | 0,3 m            |

#### Szállítási terjedelem

| Rendelési szám | 620016 | 620017 | 620018 |
|----------------|--------|--------|--------|
| Ütközésvédelem | ■      | ■      | ■      |
| Tároló tartó   | ■      | ■      | ■      |

#### A termék előnyei

- Szabadalmaztatott mechanikus gyors késlefékezés (0,05 másodpercen belül) a nagyobb biztonság érdekében
- Tiszta vágás a kétoldalon 30°-os szögben gyémántcsiszolt késfogakkal
- Biztonsági alsó kés a nagyfokú munkabiztonság érdekében
- Metabo S-automatic biztonsági kuplung: védi a kést és a hajtóművet az idegentest okozta blokkolás esetén
- A kábel tehermentesítés megakadályozza a kábel dugós csatlakozásának nem kívánt szétcsúszását
- Az ütközésvédelem ághozzávezetéssel védi a felhasználót és a hajtóművet a visszacsapástól

#### Rendszertartozékok

Tartozék → 575



| Műszaki adatok                | Sövényvágó HS 8745 | Sövényvágó HS 8755 | Sövényvágó HS 8765 |
|-------------------------------|--------------------|--------------------|--------------------|
| Vágásvastagság                | 20 mm              | 20 mm              | 20 mm              |
| Vágáshossz                    | 45 cm              | 55 cm              | 65 cm              |
| Késtávolság                   | 34 mm              | 34 mm              | 34 mm              |
| Vágásszám üresjáratban        | 3.100 /min         | 3.100 /min         | 3.100 /min         |
| Névleges teljesítményfelvétel | 560 W              | 560 W              | 560 W              |
| Súly hálózati kábel nélkül    | 3,8 kg             | 3,9 kg             | 4 kg               |
| Kábelhossz                    | 0,3 m              | 0,3 m              | 0,3 m              |

#### Szállítási terjedelem

| Rendelési szám | 608745 | 608755 | 608765 |
|----------------|--------|--------|--------|
| Ütközésvédelem | ■      | ■      | ■      |
| Tároló tartó   | ■      | ■      | ■      |

#### A termék előnyei

- Szabadalmaztatott Metabo fogantyúrendszer kiegészítő kapcsolóval az akár 50%-kal nagyobb hatótávolságért
- Alacsony súly az erőt kímélő munkavégzésért
- Szabadalmaztatott mechanikus gyors késlefékezés (0,05 másodpercen belül) a nagyobb biztonság érdekében
- Speciális geometriájú kés a kisebb mértékű kopás és ezáltal a 200%-kal hosszabb élettartam érdekében
- Tiszta vágás a kétoldalon 30°-os szögben gyémántcsiszolt késfogakkal
- Biztonsági alsó kés a nagyfokú munkabiztonság érdekében
- Metabo S-automatic biztonsági kuplung: védi a kést és a hajtóművet az idegentest okozta blokkolás esetén
- Fáradtságmentes munka az ergonomikus kengyelfogantyúnak és az optimális súlypont elhelyezésnek köszönhetően
- Ellentétes nyírókések az optimális nyugodt működés érdekében
- A gép távozó levegőjének kedvező elvezetése minden munkahelyzetben
- Szervizbarát a kábelcserélő fedélnek köszönhetően
- A kábel tehermentesítés megakadályozza a kábel dugós csatlakozásának nem kívánt szétcsúszását
- Az ütközésvédelem ághozzávezetéssel védi a felhasználót és a hajtóművet a visszacsapástól

#### Rendszertartozékok

Tartozék → 575



| Műszaki adatok                | Sövényvágó HS 8855 | Sövényvágó HS 8865 | Sövényvágó HS 8875 |
|-------------------------------|--------------------|--------------------|--------------------|
| Vágásvastagság                | 26 mm              | 26 mm              | 26 mm              |
| Vágáshossz                    | 55 cm              | 65 cm              | 75 cm              |
| Késtávolság                   | 34 mm              | 34 mm              | 34 mm              |
| Vágásszám üresjáratban        | 2.900 /min         | 2.900 /min         | 2.900 /min         |
| Névleges teljesítményfelvétel | 660 W              | 660 W              | 660 W              |
| Súly hálózati kábel nélkül    | 4,1 kg             | 4,2 kg             | 4,4 kg             |
| Kábelhossz                    | 0,3 m              | 0,3 m              | 0,3 m              |

#### Szállítási terjedelem

| Rendelési szám | 608855 | 608865 | 608875 |
|----------------|--------|--------|--------|
| Ütközésvédelem | ■      | ■      | ■      |
| Tároló tartó   | ■      | ■      | ■      |

#### A termék előnyei

- Kettős áttételű hajtómű a különösen nagy vágási teljesítményhez
- Szabadalmaztatott Metabo fogantyúrendszer kiegészítő kapcsolóval az akár 50%-kal nagyobb hatótávolságért
- Alacsony súly az erőt kímélő munkavégzésért
- Szabadalmaztatott mechanikus gyors késlefékezés (0,05 másodpercen belül) a nagyobb biztonság érdekében
- Speciális geometriájú kés a kisebb mértékű kopás és ezáltal a 200%-kal hosszabb élettartam érdekében
- Tiszta vágás a kétoldalon 30°-os szögben gyémántcsiszolt késfogakkal
- Biztonsági alsó kés a nagyfokú munkabiztonság érdekében
- Metabo S-automatic biztonsági kuplung: védi a kést és a hajtóművet az idegentest okozta blokkolás esetén
- Fáradtságmentes munka az ergonomikus kengyelfogantyúnak és az optimális súlypont elhelyezésnek köszönhetően
- Ellentétes nyírókések az optimális nyugodt működés érdekében
- A gép távozó levegőjének kedvező elvezetése minden munkahelyzetben
- Különösen szervizbarát a szénkefe- és kábelcserélő fedélnek köszönhetően
- A kábel tehermentesítés megakadályozza a kábel dugós csatlakozásának nem kívánt szétcsúszását
- Az ütközésvédelem ághozzávezetéssel védi a felhasználót és a hajtóművet a visszacsapástól

## Tartozék sövénynyírókhoz

### Sövényvágó ápoló olaj (Magyarországon nem forgalmazott)

- Természetes olaj, biológiailag lebomló

|  |  | Rendelési szám |
|--|--|----------------|
|  | <b>Sövényvágó-ápoló spray</b><br>Szórófejes flakon, 0,3 literes<br>Eladási egység: 1 db<br>Csomagolási egység: 6 | 630475000      |
|  | <b>Sövényvágó ápoló olaj, 1 l-es</b><br>Eladási egység: 1 db<br>Csomagolási egység: 6                            | 630474000      |

## Tartozék láncfűrészekhez

### Fűrészláncok

|  |   | Rendelési szám |
|--|---|----------------|
|  | <b>Fűrészlánc</b><br>A Kt 1441 típushoz; osztás: 3/8"; hajtótagok: 57 | 631670000*     |
|  | <b>Fűrészlánc</b><br>A Kt 1440 típushoz; osztás: 3/8"; hajtótagok: 59 | 631435000*     |

#### Rendszertartozékok



Tartozék → 575

\* Önkiszolgáló csomagolás





## MetaLoc

- Rendkívül robusztus, törésbiztos dobozok széles tartófüllel
- Átgondolt tároló rendszer a doboz belsejében...
  - a megfelelő tartozék mindig a megfelelő gépnél található
  - speciális betétek a tartozékok és az apró elemek tárolásához
- ... és doboztól dobozig
  - a dobozok egymásra rakodhatóak és azokat össze is lehet kapcsolni
  - jól áttekinthető tároló rendszer a műhelyekben, az autóban, mindenhol
- Számtalan módon felhasználható, pl. az egyénileg kialakítható szivacsbetétekkel (tartozék)
- A MetaLoc akár szélsőséges hőmérsékletek mellett is (-40° - +90°C) a legjobb formát nyújtja
- Nincsenek kiálló részek, melynek köszönhetően nem áll fenn a beakadás veszélye, pl. építkezéseken

| MetaLoc   |  |
|---|--|
|                           | <b>MetaLoc II</b><br>Méretek: 396 x 296 x 157,5 mm |
|   | <b>Rendelési szám</b>                              |
| <b>MetaLoc II</b><br>MetaLoc II, üres, betétek nélkül   | 626431000  |
| <b>MetaLoc II</b><br>Alkalmazható a következőkhöz: SRE 4350/ 4351 TurboTec                                | 626442000  |
| <b>MetaLoc II</b><br>Alkalmazható a következőkhöz: valamennyi akkus fúrócsavarozóhoz és akkus ütvefúróhoz | 626446000  |
|                          | <b>MetaLoc II</b><br>perforált habszivacs betéttel |
|   | <b>Rendelési szám</b>                              |
| <b>MetaLoc III</b><br>Méretek: 396 x 296 x 210 mm   |  |
|   | <b>Rendelési szám</b>                              |
| <b>MetaLoc III</b><br>üres MetaLoc III, betétek nélkül  | 626432000  |
| <b>MetaLoc III</b><br>Alkalmazható a következőkhöz: SXE 425/ 450 TurboTec                                 | 626436000  |
|                         | <b>MetaLoc IV</b><br>Méretek: 396 x 296 x 315 mm   |
|   | <b>Rendelési szám</b>                              |
| <b>MetaLoc IV</b><br>üres MetaLoc IV, betétek nélkül  | 626433000  |
| <b>MetaLoc IV</b><br>Alkalmazható a következőkhöz: KS 55 FS, KSE 55 Vario, KS 66 Plus, KS 68 Plus         | 626438000  |

## Tartozékok MetaLoc-okhoz

| Tartozékok MetaLoc-okhoz  |   |                                    |
|---|---|------------------------------------|
|  | <b>Metadepot</b> <ul style="list-style-type: none"> <li>■ Csövek, kábelek és tartozékok praktikus felfogatására</li> <li>■ Lehetővé teszi a Metabo univerzális porszívók MetaLoc-rendszerrel való összekapcsolását</li> <li>■ Számtalan módon felhasználható, pl. az egyénileg kialakítható szivacsbetétekkel (tartozék)</li> <li>■ A MetaLoc akár szélsőséges hőmérsékletek mellett is (-40° - +90°C) a legjobb formát nyújtja</li> </ul> alkalmazható a következőkhöz: ASR 2025, ASR 2050, SHR 2050 M, ASR 25 L SC , ASR 50 L SC, ASR 50 M SC<br>Eladási egység: 1 db | <b>Rendelési szám</b><br>631937000 |
|  | <b>Görgős lap az AS 18 L PC-hez / MetaLoc</b> <ul style="list-style-type: none"> <li>■ A legnagyobb boztonság és flexibilitás érdekében a MetaLoc és az AS 18 L PC akkus porszívó biztonságosan rögzíthető</li> <li>■ Két állítható görgő gondoskodik a kiváló mobilitásról</li> </ul> alkalmazható a következőkhöz: AS 18 L PC és MetaLoc<br>Eladási egység: 1 db  | 630174000                          |
|  | <b>ÚJ</b>   |                                    |

## Műanyag hordtáska

## Műanyag hordtáska MC 10 / MC 20

- Műanyag hordtáska különlegesen robusztus anyagból, a stabil fém zárok gondoskodnak a hordtáska hosszú élettartamáról
- Optimalizált markolat két hordtáska egy kézben való fáradtságmentes szállításához
- A hordtáska opcionális kibővítése a "PlusBox R" és a "PlusBox L" (tartozékok) tartozékdobozokkal. A PlusBoxot akár a hordtáska jobb és bal oldalára is felhelyezhet.

| Műanyag hordtáska MC 10 / MC 20   |   |                                    |
|---|---|------------------------------------|
|  | <b>Műanyag hordtáska MC 20 semleges</b><br>Műanyag hordtáska perforált habszivacs betéttel egyéni kialakításhoz.<br>Alkalmas a Metabo fúró- és ütvefúrókhoz, akkus fúrócsavarozókhoz, akkus ütvefúrókhoz, fúrókalapácsokhoz, kombinált kalapácsokhoz, multikalapácsokhoz (2-3 kg-os osztály), az összes Metabo sarokcsiszolóhoz (hálózati + akkus) 125 mm-es tárcsaátmérőig, lakkmarókhoz, szűrőfűrészekhez, csavarbehajtókhoz, stb.<br>Méretek: 495 x 320 x 132 mm | <b>Rendelési szám</b><br>623854000 |
|   | <b>Műanyag hordtáska MC 20 WS</b><br>Műanyag hordtáska minden Metabo sarokcsiszolóhoz 125 mm-es átmérőig<br>Méretek: 495 x 320 x 132 mm   | 623857000                          |
|   | <b>Műanyag hordtáska MC 10 Akku-BS / Akku-SB</b><br>Műanyag hordtáska az összes akkus fúrócsavarozóhoz, akkus ütvefúrókhoz és akkus ütvecsavarozókhoz<br>Méretek: 495 x 320 x 112 mm  | 623855000                          |
|   | <b>Műanyag hordtáska MC 10 BH / SB</b><br>Műanyag hordtáska az összes fúrókalapácsolhoz, kombikalapácsolhoz (a KHE 3250 és a KHE 3251 kivételével), multikalapácsolhoz (2-3 kg-os osztály) és az összes ütvefúróhoz<br>Méretek: 495 x 320 x 112 mm  | 623856000                          |
|   | <b>Műanyag hordtáska MC 10 STE</b><br>Műanyag hordtáska az összes Metabo szűrőfűrészhez alumínium présöntvény hajtóműházzal<br>Méretek: 495 x 320 x 112 mm  | 623858000                          |

## Tartozékdobozok az MC 10 / MC 20 hordtáskához



- Műanyag tartozékdoboz a különböző tartozékok individuális tárolásához
- Az MC 10 és MC 20 hordtáska optimális kibővítése
- Akár két PlusBox-ot is felszerelhet a hordtáska oldalára
- Szállítva három elválasztó lappal és egy fal tartóval



|  | Rendelési szám |
|--|----------------|
| <b>PlusBox L</b><br>Speciálisan a hordtáska bal oldalára való felszereléshez<br>Méretek: 116 x 320 x 112 mm  | 623851000      |
| <b>PlusBox R</b><br>Speciálisan a hordtáska jobb oldalára való felszereléshez<br>Méretek: 116 x 320 x 112 mm | 623852000      |



## További műanyag hordtáskák (kofferek)



|  | Rendelési szám |
|--|----------------|
| <br><b>Műanyag hordtáska</b><br>Műanyag hordtáska minden Metabo sarokcsiszolóhoz 180 mm-es és 230 mm-es átmérővel<br>Méretek: 175 x 730 x 315 mm | 625451000      |





## Acéllemez hordtáskák

|   | Rendelési szám |
|---|----------------|
| <br><b>Acéllemez hordtáska</b><br>Minden sarokcsiszolóhoz, 180 mm és 230 mm átmérőjű csiszolókoronggal<br>Méretek: 170 x 675 x 275 mm | 623874000      |
| <br><b>Acéllemez hordtáska</b><br>Alkalmazható a következőkhöz: Gyalu - Ho 0882<br>Méretek: 195 x 395 x 285 mm                        | 631382000      |

## Szerszámtáskák

- Kényelmes oldalsó párnázat és párnázott vállöv
- Három fényvisszaverő Metabo logó az építkezésen való optimális láthatóság érdekében
- Stabil, beépített alaplap ráhelyezett keretlécekkel a táska tartalmának védelme érdekében
- Anyag: víztaszító és tépésálló 600D poliészter

|   | Rendelési szám |
|---|----------------|
| <br><b>Szerszámtáska (kicsi)</b><br>■ Robusztus és kompakt szerszámtáska<br>■ 3 db zseb a táska belsejében tépőzáras szíjjakkal 2 akkuegységhez és 1 töltőhöz<br>■ Tágas zseb cipzárral a külső részén és 2 további kis zseb a fejrészen<br>■ tépőzárral a gyors hozzáférhetőség érdekében<br>■ Méretek (HxSzxM): 460 x 260 x 280 mm | 657006000      |
| <br><b>Szerszámtáska (nagy)</b><br>■ Nagy, praktikus szerszámtáska<br>■ 5 db zseb a táska belsejében tépőzáras szíjjakkal 3 akkuegységhez, 1 töltőhöz és tartozékokhoz<br>■ 2 db tágas zseb cipzárral a táska külső részén és 3 további kis zseb a gyors hozzáférés érdekében<br>■ Méretek (HxSzxM): 670 x 290 x 325 mm              | 657007000      |

| Védőszemüvegek   |  |  |                   |
|--|--|--|-------------------|
|  |  | Eladási egység /<br>Eladási prezentáció  | Rendelési<br>szám |
|  | <b>Munkavédelmi szemüveg</b> <ul style="list-style-type: none"> <li>Tökéletes teljeskörű védelem, nagy látótér a speciálisan kialakított lencsének köszönhetően</li> <li>Kiváló szellőzés az optimálisan beépített kengyelkonstrukciónak köszönhetően</li> <li>Speciális bevonat (kívül karcolásmentes, belül páramentes)</li> <li>Színtelen lencse, UV 2 - 1,2</li> </ul> | 1 darab / 5 darab<br> | 623751000*        |
|  | <b>Munkavédelmi szemüveg</b> <ul style="list-style-type: none"> <li>Tökéletes teljeskörű védelem, nagy látótér a speciálisan kialakított lencsének köszönhetően</li> <li>Kiváló szellőzés az optimálisan beépített kengyelkonstrukciónak köszönhetően</li> <li>Speciális bevonat (kívül karcolásmentes, belül páramentes)</li> <li>Szürke lencse, UV 5 - 2,5</li> </ul>    | 1 darab / 5 darab<br> | 623752000         |

### M1-es munkakesztyű



|   |   |  |                   |
|---|---|--|-------------------|
|  | <ul style="list-style-type: none"> <li>Jól illeszkedő védőkesztyű</li> <li>Tapadó szegély, tenyér felületén puha Amara bőrből; nagyfokú felxibilitás és tapadóság</li> <li>Mechanikus igénybevétel elleni védelem</li> <li>Kopásálló; légáteresztő</li> <li>Nem tartalmaz olyan anyagokat, amelyekről ismeretes lenne, hogy allergiakeltőek</li> <li>DIN EN 388 (2121)</li> </ul> |  |                   |
|   |   |  | Rendelési<br>szám |
| M1-es munkakesztyű, 9-es méret  |   |  | 623757000*        |
| M1-es munkakesztyű, 10-es méret   |   |  | 623758000*        |

### M2-es munkakesztyű

|  |  |  |                   |
|--|--|--|-------------------|
|  | <ul style="list-style-type: none"> <li>Jó forma kialakítású 5-ujjas kötött kesztyű PA / spandexből; tenyérbevonat fekete nitril / PU-ból</li> <li>Légáteresztő</li> <li>Kiváló fogásbiztonság</li> <li>Nem tartalmaz olyan anyagokat, amelyekről ismeretes lenne, hogy allergiakeltőek</li> <li>DIN EN 388 (3131)</li> </ul> |  |                   |
|  |  |  | Rendelési<br>szám |
| M2-es munkakesztyű, 9-es méret   |  |  | 623759000*        |
| M2-es munkakesztyű, 10-es méret  |  |  | 623760000*        |



### Bit-készlet, 9 részes

- Bitek króm-vanádium acélból (S2 minőség); színkóddal ellátott bitek: a megfelelő bit gyors és egyszerű megtalálásához; kiváló minőség, robusztus doboz
- Mágneses bittartó

|   | tartalma  | Eladási egység /<br>Eladási prezentáció   | Rendelési<br>szám |
|---|---|---|-------------------|
|  | S2 bitek, H = 25 mm (8 darab): <ul style="list-style-type: none"> <li>PH1, PH2</li> <li>PZ1, PZ2</li> <li>SL5,5</li> <li>H4</li> <li>T20, T25</li> </ul> 1 db mágneses bittartó | 1 darab / 21 darab<br> | 630419000         |



### Bit-készlet, 15 részes

- Bitek króm-vanádium acélból (S2 minőség); színkóddal ellátott bitek: a megfelelő bit gyors és egyszerű megtalálásához; kiváló minőség, robusztus doboz
- Mágneses gyorscsereelő adapter

|  | tartalma:   | Eladási egység /<br>Eladási prezentáció  | Rendelési<br>szám |
|--|---|--|-------------------|
|  | S2 bitek, H = 25 mm (14 darab): <ul style="list-style-type: none"> <li>PH1, PH2</li> <li>PZ1, PZ2</li> <li>SL4, SL6</li> <li>H3, H4, H5</li> <li>T10, T15, T20, T25, T30</li> </ul> 1 db mágneses gyorscsereelő adapter | 1 darab / 24 darab<br> | 626703000         |

### Bit- és racsnis készlet, 26 részes



- Bitek króm-vanádium acélból (S2 minőség); színkóddal ellátott bitek: a megfelelő bit gyors és egyszerű megtalálásához; kiváló minőség, robusztus doboz
- Kiváló minőségű racsnis kulcs; dugókulcs króm-vanádium acélból

|   | tartalma:   | Eladási egység /<br>Eladási prezentáció   | Rendelési<br>szám |
|---|---|---|-------------------|
|  | S2 bitek, H = 25 mm (18 darab): <ul style="list-style-type: none"> <li>PH1, PH2, PH3</li> <li>PZ1, PZ2, PZ3</li> <li>SL4, SL5,5, SL6,5</li> <li>H3, H4, H5, H6</li> <li>T10, T15, T20, T25, T30</li> </ul> Dugókulcs (6 darab):<br>1/4", 6 mm, 7 mm, 8 mm,<br>10 mm, 13 mm;<br><br>1 db hosszabbító<br>1 db racsnis kulcs | 1 darab / 12 darab<br> | 626701000         |





## Bit-készlet, 29 részes

- Bitek króm-vanádium acélból (S2 minőség); színkóddal ellátott bitek: a megfelelő bit gyors és egyszerű megtalálásához; mágneses gyorscsereadapter; kiváló minőségű, robusztus doboz kihúzható Euroloch akasztóval

| tartalma:   | Eladási egység / Eladási prezentáció  | Rendelési szám |
|---|---|----------------|
|  <p>S2 bitek, H = 25 mm (21 darab):</p> <ul style="list-style-type: none"> <li>⊕ PH1x1, PH2x2, PH3x1</li> <li>⊕ PZ1x1, PZ2x2, PZ3x1</li> <li>⊖ SL3x1, SL5x1</li> <li>⊖ H3x1, H4x1, H5x1, H6x1</li> <li>⊖ T10x1, T15x1, T20x2, T25x1, T30x1, T40x1</li> </ul> <p>H = 50 mm (6 darab):</p> <ul style="list-style-type: none"> <li>⊕ PH2x1</li> <li>⊕ PZ2x1</li> <li>⊖ T20x1, T25x1</li> <li>⊖ SL4x1</li> <li>⊖ H4x1</li> </ul> <p>1 db Adapter<br/>1 db mágneses gyorscsereadapter bittartó</p> |  <p>1 darab / 12 darab</p> | 626710000      |



## Bit készlet, 29 részes + Mini-zseblámpa

- Bitek króm-vanádium acélból (S2 minőség); színkóddal ellátott bitek: a gyors és egyszerű megtalálásához
- mágneses gyorscsereadapter; kiváló minőségű, robusztus doboz kihúzható Euro-lyukas akasztóval; CREE-LED 100 Lumen-es, 100 m-es világítási tartományú, 180 perces világítási idővel rendelkező mini zseblámpával

| tartalma:  | Eladási egység / Eladási prezentáció   | Rendelési szám |
|--|--|----------------|
|  <p>S2 bitek, H = 25 mm (21 darab):</p> <ul style="list-style-type: none"> <li>⊕ PH1x1, PH2x2, PH3x1</li> <li>⊕ PZ1x1, PZ2x2, PZ3x1</li> <li>⊖ SL3x1, SL5x1</li> <li>⊖ H3x1, H4x1, H5x1, H6x1</li> <li>⊖ T10x1, T15x1, T20x2, T25x1, T30x1, T40x1</li> </ul> <p>H = 50 mm (6 darab):</p> <ul style="list-style-type: none"> <li>⊕ PH2x1</li> <li>⊕ PZ2x1</li> <li>⊖ T20x1, T25x1</li> <li>⊖ SL4x1</li> <li>⊖ H4x1</li> </ul> <p>1 db Adapter<br/>1 db mágneses gyorscsereadapter bittartó<br/>1 db Mini-LED zseblámpa</p> |  <p>1 darab / 12 darab</p> | 626721000      |



## Bit-készlet, 32 részes

- Bitek króm-vanádium acélból (S2 minőség); színkóddal ellátott bitek: a megfelelő bit gyors és egyszerű megtalálásához; kiváló minőség, robusztus doboz
- Mágneses gyorscsereadapter
- Adapterrel dugókulcsbetétekhez (dugókulcsadapter)

| tartalma:  | Eladási egység / Eladási prezentáció  | Rendelési szám |
|--|---|----------------|
|  <p>S2 bitek, H = 25 mm (30 darab):</p> <ul style="list-style-type: none"> <li>⊕ PH1, PH2x2, PH3</li> <li>⊕ PZ1, PZ2x2, PZ3</li> <li>⊖ SL3, SL4, SL5, SL6</li> <li>⊖ H3, H4, H5, H6</li> <li>⊖ T10, T15, T20, T25, T27, T30, T40</li> <li>⊖ T10, T15, T20, T25, T27, T30, T40</li> </ul> <p>1 db Adapter<br/>1 db mágneses gyorscsereadapter bittartó, 65 mm</p> |  <p>1 darab / 12 darab</p> | 626700000      |



## Bit-készlet, 32 részes, Torx

- Bitek króm-vanádium acélból (S2 minőség); színkóddal ellátott bitek: a megfelelő bit gyors megtalálásához; kiváló minőség, robusztus doboz
- Mágneses gyorscsereadapter

| tartalma:   | Eladási egység / Eladási prezentáció  | Rendelési szám |
|---|---|----------------|
|  <p>S2 bitek, H = 25 mm</p> <ul style="list-style-type: none"> <li>⊕ T10 x 3; T15 x 3; T20 x 6</li> <li>⊕ T25 x 6; T27 x 3; T30 x 6; T40 x 4</li> </ul> <p>1 db mágneses bittartó, 65 mm</p> |  <p>1 darab / 12 darab</p> | 626709000      |



## Bit-készlet, 56 részes

- Bitek króm-vanádium acélból (S2 minőség); színkóddal ellátott bitek: a megfelelő bit gyors és egyszerű megtalálásához; kiváló minőség, robusztus doboz
- Mágneses gyorscsereadapter

| tartalma:  | Eladási egység / Eladási prezentáció   | Rendelési szám |
|--|--|----------------|
|  <p>S2 bitek, H = 25 mm (48 darab):</p> <ul style="list-style-type: none"> <li>⊕ PH1 x3, PH2x3, PH3x3</li> <li>⊕ PZ1x3, PZ2x3, PZ3x3</li> <li>⊖ SL4x2, SL5x2, SL6x2</li> <li>⊖ H3, H4, H5</li> <li>⊖ T10x2, T15x2, T20x2, T25x2, T27x2, T30x2, T40x2</li> <li>⊖ T10, T15, T20, T25, T27, T30, T40</li> </ul> <p>H = 75 mm (7 darab):</p> <ul style="list-style-type: none"> <li>⊕ PH2, PH3</li> <li>⊕ PZ1, PZ2</li> <li>⊖ SL6</li> <li>⊖ T20, T25</li> </ul> <p>1 db mágneses gyorscsereadapter bittartó</p> |  <p>1 darab / 12 darab</p> | 626702000      |

## Bit-készlet, 71 részes

- Bitek króm-vanádium acélból (S2 minőség); színkóddal ellátott bitek: a megfelelő bit gyors és egyszerű megtalálásához; kiváló minőség, robusztus doboz
- Mágneses gyorscsereadapter és bittartó

| tartalma:  | Eladási egység / Eladási prezentáció   | Rendelési szám |
|--|--|----------------|
|  <p>S2 bitek, H = 25 mm (60 darab):</p> <ul style="list-style-type: none"> <li>⊕ PH1 x3, PH2x6, PH3x3</li> <li>⊕ PZ1x3, PZ2x6, PZ3x3</li> <li>⊖ SL4x3, SL6x3</li> <li>⊖ H4x3, H5x3, H6x3</li> <li>⊖ T10x3, T15x3, T20x3, T25x3, T27x3, T30x3, T40x3</li> </ul> <p>H = 75 mm (9 darab):</p> <ul style="list-style-type: none"> <li>⊕ PH1, PH2, PH3</li> <li>⊕ PZ1, PZ2</li> <li>⊖ SL4, SL6</li> <li>⊖ T20, T25</li> </ul> <p>1 db mágneses gyorscsereadapter bittartó<br/>1 db mágneses bittartó</p> |  <p>1 darab / 6 darab</p> | 626704000      |

## Bit-készlet, PZ2, 25 részes

- Bitek króm-vanádium acélból (S2 minőség); színkóddal ellátott bitek; kiváló minőségű, robusztus doboz; Euroloch akasztóval

| tartalma:  | Eladási egység / Eladási prezentáció | Rendelési szám |
|--|--------------------------------------|----------------|
|  <p>S2 bitek, H = 25 mm (25darab):<br/>           ⚙ PZ2</p> | 1 darab / 12 darab                   | 626711000      |

## Bit-készlet, T20, 25 részes

| tartalma:   | Eladási egység / Eladási prezentáció | Rendelési szám |
|---|--------------------------------------|----------------|
|  <p>S2 bitek, H = 25 mm (25 darab):<br/>           ⚙ T20</p> | 1 darab / 12 darab                   | 626712000      |

## Bit-készlet, T25, 25 részes

| tartalma:   | Eladási egység / Eladási prezentáció | Rendelési szám |
|---|--------------------------------------|----------------|
|  <p>S2 bitek, H = 25 mm (25 darab):<br/>           ⚙ T25</p> | 1 darab / 12 darab                   | 626713000      |

## Bitek összegörgethető tartóban, 7 részes

- Bitek króm-vanádium acélból (S2 minőség); színkóddal ellátott bitek: a megfelelő bit gyors és egyszerű megtalálásához

| tartalma:  | Eladási egység / Eladási prezentáció | Rendelési szám |
|--|--------------------------------------|----------------|
|  <p>S2 bitek, H = 89 mm (6 darab):<br/>           ⚙ PH2<br/>           ⚙ PZ1, PZ2<br/>           ⚙ SL5,5<br/>           ⚙ T20, T25</p> <p>1 db csavarhúzó-markolat</p> | 1 darab / 12 darab                   | 626723000      |

## Bitek összegörgethető tartóban, 30 részes

- Bitek króm-vanádium acélból (S2 minőség); színkóddal ellátott bitek a megfelelő bit gyors és egyszerű megtalálásához

| tartalma:  | Eladási egység / Eladási prezentáció  | Rendelési szám     |           |
|--|---|--------------------|-----------|
|  <p>S2 bitek, H = 25 mm (16 darab):<br/>           ⚙ PH1, PH2x2, PH3<br/>           ⚙ PZ1, PZ2x2, PZ3<br/>           ⚙ SL3, SL5,5<br/>           ⚙ T15, T20 x 2, T25 x 2, T30</p> <p>H = 50 mm (7 darab):<br/>           ⚙ PH2<br/>           ⚙ PZ1, PZ2<br/>           ⚙ SL3<br/>           ⚙ T20, T25<br/>           ⚙ H4</p> | <p>H = 89 mm (6 darab):<br/>           ⚙ PH2<br/>           ⚙ PZ1, PZ2<br/>           ⚙ SL5,5<br/>           ⚙ T20, T25</p> <p>1 db csavarhúzó-markolat</p> | 1 darab / 12 darab | 626726000 |

## Bitek összegörgethető tartóban, 35 részes

- Bitek króm-vanádium acélból (S2-Qualität); színkóddal ellátott bitek: a megfelelő bit gyors és egyszerű megtalálásához; HSS-G fémfűrő, csiszolt kivétel, hengeres, DIN 338, típus N, 135° keresztcsiszolás. Fa csigafűrő kiváló minőségű króm-vanádium acélból, edzett, központozó hegygel a kemény és puhafában, rétegelt faanyagban
- faforgácslapban, stb. való alkalmazásokhoz

| tartalma:   | Eladási egység / Eladási prezentáció   | Rendelési szám     |           |
|---|--|--------------------|-----------|
|  <p>HSS-G fémfűrők (6 darab):<br/>           Ø 3 mm, Ø 4 mm, Ø 5 mm, Ø 6 mm,<br/>           Ø 8 mm, Ø 10 mm</p> <p>Fafűrők (6 darab):<br/>           Ø 3 mm, Ø 4 mm, Ø 5 mm, Ø 6 mm,<br/>           Ø 8 mm, Ø 10 mm</p> | <p>S2 bitek, H = 25 mm (16 darab):<br/>           ⚙ PH1, PH2x2, PH3<br/>           ⚙ PZ1, PZ2x2, PZ3<br/>           ⚙ SL3, SL5,5<br/>           ⚙ T15, T20 x 2, T25 x 2, T30</p> <p>H = 89 mm (6 darab):<br/>           ⚙ PH2<br/>           ⚙ PZ1, PZ2<br/>           ⚙ SL5,5<br/>           ⚙ T20, T25</p> <p>1 db mágneses bittartó</p> | 1 darab / 12 darab | 626725000 |



## Tartozékkészlet dobozban, 55 részes

- Kiváló minőségű, robusztus doboz

| tartalma:   | Eladási egység / Eladási prezentáció   | Rendelési szám    |           |
|---|--|-------------------|-----------|
|  <p>HSS-TIN fémfűrők (14 darab):<br/>           Ø 1,5 mm x 2; Ø 2 mm x 2; Ø 2,5 mm;<br/>           Ø 3 mm x 2; Ø 3,5 mm; Ø 4 mm; Ø 4,5 mm;<br/>           Ø 5 mm; Ø 5,5 mm; Ø 6 mm; Ø 6,5 mm</p> <p>HM kőzetfűrők (7 darab):<br/>           Ø 4 mm; Ø 5 mm; Ø 6 mm x 2; Ø 7 mm;<br/>           Ø 8 mm; Ø 10 mm</p> <p>CV fáfűrők (5 darab):<br/>           Ø 4 mm, Ø 5 mm, Ø 6 mm, Ø 8 mm,<br/>           Ø 10 mm</p> <p>Lapos fáfűrők (2 darab)<br/>           Ø 16 mm; Ø 22 mm</p> | <p>S2 bitek, H = 25 mm (18 darab):<br/>           ⚙ PH1, PH2 x 2, PH3<br/>           ⚙ PZ1, PZ2 x 2, PZ3<br/>           ⚙ SL4, SL6, SL7<br/>           ⚙ H3, H4, H5, H6<br/>           ⚙ T15, T20, T25</p> <p>Dugókulcs (4 darab):<br/>           7 mm, 8 mm, 9 mm, 10 mm</p> <p>1 db sablon<br/>           1 db tapétavágó kés<br/>           1 db mágneses bittartó<br/>           1 db süllyesztő<br/>           1 db dugókulcs adapter</p> | 1 darab / 6 darab | 626707000 |



## Tartozékkészlet dobozban, 86 részes

- Kiváló minőségű, robusztus doboz

| tartalma:   | Eladási egység / Eladási prezentáció   | Rendelési szám  |
|---|--|---|
|  <p>HSS-TiN fémfúrók (14 darab):<br/>           Ø 1,5 mm x 2, Ø 2 mm x 2, Ø 2,5 mm,<br/>           Ø 3 mm x 2, Ø 3,5 mm, Ø 4 mm, Ø 4,5 mm,<br/>           Ø 5 mm, Ø 5,5 mm, Ø 6 mm, Ø 6,5 mm</p> <p>HM kőzetfúrók (7 darab):<br/>           Ø 4 mm, Ø 5 mm, Ø 6 mm x 2, Ø 7 mm,<br/>           Ø 8 mm, Ø 10 mm</p> <p>CV fáfúrók (5 darab):<br/>           Ø 4 mm, Ø 5 mm, Ø 6 mm, Ø 8 mm,<br/>           Ø 10 mm</p> <p>Lapos fáfúrók (4 darab):<br/>           Ø 12 mm, Ø 16 mm, Ø 19 mm, Ø 25 mm</p> | <p>S2 bitek, H = 25 mm (32 darab):<br/>           ⚙ PH0, PH1 x 2, PH2 x 2, PH3 x 2<br/>           ⚙ PZ0, PZ1 x 2, PZ2 x 2, PZ3 x 2<br/>           ⚙ SL3, SL4 x 2, SL6 x 2, SL7<br/>           ⚙ H3, H4, H5 x 2, H6<br/>           ⚙ T10, T15 x 2, T20 x 2, T25, T30</p> <p>L = 50 mm (8 Stück):<br/>           ⚙ PH1, PH2, PH3<br/>           ⚙ PZ1, PZ2, PZ3<br/>           ⚙ T15, T20</p> <p>Mélységűtköző (4 darab)<br/>           3 mm, 5 mm, 8 mm, 10 mm</p> <p>Dugóskulcs (8 darab):<br/>           5 mm, 6 mm, 7 mm, 8 mm, 9 mm,<br/>           10 mm, 11 mm, 12 mm</p> <p>1 db süllyesztő fához<br/>           1 db mágneses bittartó<br/>           1 x átmérő vonalzó<br/>           1 x imbuszkulcs</p> | <p>1 darab / 6 darab</p>  <p>626708000</p> |



## Fafúró készlet, 8 részes

- A kiváló minőségű, robusztus műanyag doboz kihúzható Euroloch akasztóval
- Fa csigafúró kiváló minőségű króm-vanádium acélból, edzett, központozó hegygel kemény és puhafában, funérlemezben, falapban stb. való alkalmazásra

| tartalma:  | Eladási egység / Eladási prezentáció   | Rendelési szám |
|--|--|----------------|
|  <p>Ø 3 mm, Ø 4 mm, Ø 5 mm, Ø 5,5 mm,<br/>           Ø 6 mm, Ø 7 mm, Ø 8 mm, Ø 10 mm</p> | <p>1 darab / 10 darab</p>  <p>626705000</p> |                |

## Kőzetfúró-kazetta, 8 részes



- A kiváló minőségű, robusztus műanyag doboz kihúzható Euroloch akasztóval
- Keményfém kőzetfúrók fúró- és ütvefúrógéphez, mart kivitelű fúrószár, alkalmas téglába, falazatba stb. való fúráshoz.

| tartalma:  | Eladási egység / Eladási prezentáció   | Rendelési szám |
|--|--|----------------|
|  <p>Ø 3 mm, Ø 4 mm, Ø 5 mm, Ø 5,5 mm,<br/>           Ø 6 mm, Ø 7 mm, Ø 8 mm, Ø 10 mm</p> | <p>1 darab / 10 darab</p>  <p>626706000</p> |                |

## Fúrókészlet összegörgethető tartóban, 13 részes



| tartalma:   | Eladási egység / Eladási prezentáció  | Rendelési szám  |
|---|---|---|
|  <p>ÚJ</p> | <p>Fémfúrók, HSS-G (5 darab):<br/>           1 x Ø 4 x 62 mm, 2 x Ø 5 x 75 mm,<br/>           1 x Ø 6 x 92 mm, 1 x Ø 8 x 117 mm</p> <p>Fáfúrók (4 darab):<br/>           1 x Ø 4 x 74 mm, 1 x Ø 5 x 85 mm,<br/>           1 x Ø 6 x 92 mm, 1 x Ø 8 x 117 mm</p> <p>Kőzetfúrók (4 darab):<br/>           1 x Ø 4 x 75 mm, 1 x Ø 5 x 85 mm,<br/>           1 x Ø 6 x 100 mm, 1 x Ø 8 x 120 mm</p> | <p>1 darab / 9 darab</p>  <p>626728000</p> |

## Fúrókészlet összegörgethető tartóban, 20 részes

| tartalma:   | Eladási egység / Eladási prezentáció   | Rendelési szám  |
|---|--|---|
|  <p>ÚJ</p> | <p>Fémfúrók, HSS-G (8 darab):<br/>           2 x Ø 3 x 62 mm, 2 x Ø 4 x 62 mm,<br/>           1 x Ø 5 x 75 mm, 1 x Ø 6 x 92 mm,<br/>           1 x Ø 8 x 117 mm, 1 x Ø 10 x 135 mm</p> <p>Fáfúrók (6 darab):<br/>           1 x Ø 3 x 62 mm, 1 x Ø 4 x 74 mm,<br/>           1 x Ø 5 x 85 mm, 1 x Ø 6 x 92 mm,<br/>           1 x Ø 8 x 117 mm, 1 x Ø 10 x 133 mm</p> <p>Kőzetfúrók (6 darab):<br/>           1 x Ø 3 x 60 mm, 1 x Ø 4 x 75 mm,<br/>           1 x Ø 5 x 85 mm, 1 x Ø 6 x 100 mm,<br/>           1 x Ø 8 x 120 mm, 1 x Ø 10 x 120 mm</p> | <p>1 darab / 9 darab</p>  <p>626729000</p> |

## SDS-plus készlet, 4 részes

- 4 részes, műanyag dobozban
- SDS-plus fúró kiváló minőségű keményfém fúróhegygel
- Dinamikus, véső alakú fúrófej
- Nagy volumenű S-spirálgeometria a fúrt törmelék gyors elszállításához
- Jó fúróteljesítmény hosszú élettartam mellett
- Betonban, falazatban, terméskövekben alkalmazható

|   | Átmérő mm     | Hossz mm | Eladási egység / Eladási prezentáció | Rendelési szám |
|---|---------------|----------|--------------------------------------|----------------|
|  | Ø 5, 6, 8, 10 | 160      | 1 darab / 10 darab                   | 625580000      |
|  |               |          |                                      |                |





## SDS-plus Classic fúró-/ vésőkészlet, 10 részes

- SDS-plus fúró kiváló minőségű keményfém fúróheggyel
- Dinamikus, véső alakú fúrófej
- Nagy volumenű S-spirálgeometria a fúrt törmelék gyors elszállításához
- Jó fúroteljesítmény hosszú élettartam mellett
- Betonban, falazatban, terméskövekben alkalmazható

| Átmérő mm         | Hossz mm | Eladási egység / Eladási prezentáció | Rendelési szám |
|-------------------|----------|--------------------------------------|----------------|
| Ø 5, 5,5, 6, 7, 8 | 160      | 1 darab / 10 darab                   | 630824000      |
| Ø 10, 12, 14      | 210      |                                      |                |

Hegyes véső, H = 250 mm  
Lapos véső, Ø 20 x 250 mm





**ÚJ**

## SDS-plus vésőkészlet, 2 részes

- Tartalma: 1 db hegyes véső H = 200 mm, 1 db lapos véső 20 x 200 mm
- Általános véső- és feltörő munkálatokhoz falazatba, betonba és különálló kőzetben.



| Eladási egység / Eladási prezentáció | Rendelési szám |
|--------------------------------------|----------------|
| 1 darab / 6 darab                    | 630486000      |

## SDS-max vésőkészlet, 2 részes

- Tartalma: 1 db hegyes véső H = 360 mm, 1 db lapos véső 25 x 360 mm
- Általános véső- és feltörő munkálatokhoz falazatba, betonba és különálló kőzetben.



| Eladási egység / Eladási prezentáció | Rendelési szám |
|--------------------------------------|----------------|
| 1 darab / 6 darab                    | 623309000      |

## HSS-R fúrókészlet

- HSS-R fémfúró, hengerelt kivitel, hengeres, N típus, 118° kúppalást-köszörülés, felülete fekete, fém dobozban
- Alkalmazható acél, nemvas fémek, ötvözött és ötvözetlen acélöntvény fúrásához; 900 N/mm<sup>2</sup> szakítószilárdságig

| Átmérő x furat mm | Kivitel   | Eladási egység / Eladási prezentáció | Rendelési szám |
|-------------------|-----------|--------------------------------------|----------------|
| 1-10 x 0,5        | 19 részes | 1 darab / 6 darab                    | 627151000      |
| 1-13 x 0,5        | 25 részes | 1 darab / 4 darab                    | 627152000      |

## HSS-G fúrókészlet

- HSS-R fémfúró, köszörült kivitel, hengeres, DIN 338, N típus, 135° kúppalást-köszörülés, felülete sima, fém dobozban
- Alkalmazható acél, ötvözött és ötvözetlen acélöntvény, szürkeöntvény, temperöntvény, szféroöntvény, szinteracél, újezüst, grafit, nemvas fémek, műanyagok fúrására; 900 N/mm<sup>2</sup> szakítószilárdságig

| Átmérő x furat mm | Kivitel   | Eladási egység / Eladási prezentáció | Rendelési szám |
|-------------------|-----------|--------------------------------------|----------------|
| 1-10 x 0,5        | 19 részes | 1 darab / 6 darab                    | 627153000      |
| 1-13 x 0,5        | 25 részes | 1 darab / 4 darab                    | 627154000      |



## HSS-TiN fúrókészlet

- HSS-TiN fémfúró, titán-nitrid bevonatos kivitelezés, köszörült, hengeres, N típus, 135° keresztköszörülés, felülete arany színű, fém dobozban. A HSS-TiN fúró nem alkalmas alumínium megmunkálásához!
- Ø 1-10 x 0,5 mm; alkalmazható acél, ötvözött és ötvözetlen acélöntvény, szürkeöntvény, nemvas fémek, műanyagok fúrására; 900 N/mm<sup>2</sup> szakítószilárdságig

| Átmérő x furat mm | Kivitel   | Eladási egység / Eladási prezentáció | Rendelési szám |
|-------------------|-----------|--------------------------------------|----------------|
| 1-10 x 0,5        | 19 részes | 1 darab / 6 darab                    | 627156000      |



## HSS-CO fúrókészlet

- HSS-R fémfúró, kobalt ötvözetű kivitel, köszörült, hengeres, N típus, 135° keresztköszörülés, felülete bronz, 19 részes, fém dobozban
- Ø 1-10 x 0,5 mm; alkalmazható acél, VA-acél, acélöntvény, nemvas fémek, műanyagok, egyedi ötvözetek fúrására; 1100 N/mm<sup>2</sup> szakítószilárdságig

| Átmérő x furat mm | Kivitel   | Eladási egység / Eladási prezentáció | Rendelési szám |
|-------------------|-----------|--------------------------------------|----------------|
| 1-10 x 0,5        | 19 részes | 1 darab / 6 darab                    | 627157000      |



## Fogaskoszorús fúrótokmány SDS-plus adapterrel

- Fogaskoszorús fúrótokmány: 1,5 - 13 mm; 1/2" - 20 UNF; SDS-plus adapter 1/2" - 20 UNF külső menettel, fúrótokmánykulccsal
- SDS plus felfogatással ellátott fúrókalapácsokon való alkalmazásra; hengeres fúrók, hengeres szárú betétszerszámok befogatására



ÚJ

Eladási egység /  
Eladási prezentáció

1 darab / 6 darab

Rendelési  
szám

626724000



## Darabolótárcsák, Inox, TF 41, lemez dobozban

- Univerzális tárcsa, rozsdamentes acélok/nemesacélok megmunkálására.
- Vas-, kén- és klórmentes (Fe + S + Cl ≤ 0,1 %)
- Jó vágásteljesítmény hosszú élettartammal
- Csekély anyagfelhasználás, erőtakarékos, csekély mértékű gépterhelés



| Minőségi osztály | Átmérő x vastagság<br>x furat | Kivitel | Max. fordulatszám | Eladási egység /<br>Csomagolási egység | Rendelési<br>szám |
|------------------|-------------------------------|---------|-------------------|--|-------------------|
| A 60 R           | 115 x 1 x 22,23 mm            | egyenes | 13.200 /min       | 1 / 10 darab                           | 616358000         |
| A 60 R           | 125 x 1 x 22,23 mm            | egyenes | 13.200 /min       | 1 / 10 darab                           | 616359000         |
| A 60 R           | 125 x 1 x 16 mm               | egyenes | 13.200 /min       | 1 / 10 darab                           | 616364000         |



## Univerzális gyémánt darabolótárcsa, szegmentált

- Alkalmas olyan általános építő- és építkezési anyagokhoz, mint a beton, mosott beton, kemény homokkő, agyagtégla.
- Szinterezett gyémánt szegmensek
- Szegmensmagasság: 7,0 mm
- Maximális munkasebesség: 80 m/s



| Átmérő x furat | Szegmensszélesség | Max. fordulatszám | Eladási egység /<br>Eladási prezentáció | Rendelési<br>szám |
|----------------|-------------------|-------------------|---|-------------------|
| 115 x 22,23 mm | 7 mm              | 13.300 /min       | 1 darab / 10 darab                      | 624306000         |
| 125 x 22,23 mm | 7 mm              | 12.200 /min       | 1 darab / 10 darab                      | 624307000         |
| 150 x 22,23 mm | 7 mm              | 10.200 /min       | 1 darab / 10 darab                      | 624308000         |
| 180 x 22,23 mm | 7 mm              | 8.500 /min        | 1 darab / 10 darab                      | 624309000         |
| 230 x 22,23 mm | 7 mm              | 6.600 /min        | 1 darab / 10 darab                      | 624310000         |



## Szűrőfűrészlap készlet, 10 részes, fához+fémhez+műanyagokhoz

- Alkalmazható a következőkhöz: Metabo, AEG, Atlas Copco, Black & Decker, Bosch, DeWalt, Elu, Festool, Hitachi, Holz-Her, Kress, Makita, Skil stb.
- Fához, fémhez és műanyaghoz
- Tartalma: 623646000, 623634000, 2 db 623631000, 2 db 623633000, 623632000, 623639000, 623638000, 623637000
- Megfelel a következőknek: T119BO, T101B, T119B x 2, T144D x 2, T111C, T127D, T118B, T118A



Anyagalkalmasság

Fához, fémhez, műanyaghoz

Eladási egység /  
Eladási prezentáció

1 darab / 10 darab

Rendelési  
szám

623599000



## Maró készlet, 6 részes

| tartalma:  | Eladási egység /<br>Eladási prezentáció                               | Rendelési<br>szám |           |
|--|---|-------------------|-----------|
| Horonymaró (2 darab):<br>Ø 8 mm; Ø 12 mm;            | Lekerekítő maró golyós csapággal<br>(1 darab):<br>Ø 21,8 mm, R 6,3 mm | 1 darab / 6 darab | 631040000 |
| Üreges horonymaró (1 darab):<br>Ø 12,7 mm, R 6,3 mm; | Profilmaró golyós csapággal (1 darab):<br>Ø 25 mm, R 4,5 mm           |                   |           |
|  | V-horonymaró (1 darab):<br>Ø 12,7 mm 14°                              |                   |           |

## Maró készlet, 15-részes

| tartalma:   | Eladási egység /<br>Eladási prezentáció                                   | Rendelési<br>szám |           |
|---|---|-------------------|-----------|
| Horonymaró (4 darab):<br>Ø 6 mm; Ø 10 mm; Ø 12 mm; Ø 16 mm                                      | Lekerekítő maró (2 darab):<br>Ø 28,1 mm, R 9,5 mm;<br>Ø 21,8 mm, R 6,3 mm | 1 darab / 6 darab | 631039000 |
| Üreges horonymaró (3 darab):<br>Ø 12,7 mm, R 6,3 mm; Ø 9,5 mm, R 4,8 mm;<br>Ø 21,8 mm, R 6,3 mm | Illesztőmaró (1 darab):<br>Ø 12,7 mm                                      |                   |           |
| Letörés/illesztőmaró (1 darab):<br>Ø 31,5 mm, 45°   | Bordamaró (1 darab):<br>Ø 12,7 mm, 14°                                    |                   |           |
| V-horonymaró (1 darab):<br>Ø 12,7 mm, 90°   | Profilmaró (1 darab):<br>Ø 25 mm, R 4,5 mm                                |                   |           |
|   | Falcmaró (1 darab):<br>Ø 22,2 mm  |                   |           |



## Tartozékmodulok: a részletekig átgondolt.

A Metabo tartozékprogram kiváló minősége és az optimális prezentáció garantálják a sikeres és haszonnal járó tartozékértékesítést.



- Tetszetős értékesítési modulok az olyan jól értékesíthető termékterületekhez, mint a fúrókhoz, lyukfúrészkekhez, szűrőfúrészlapokhoz
- Lezárható bolti szekrények fúrókhoz
- Egyértelmű termékinformációk, színvetető rendszerrel a fejléceken
- A felhajtható fejléc mögött egyértelmű cikkmegnevezés található EAN-kóddal, rendelési számmal, méretekkel és ármezővel. Ez biztosítja a termékek gyors és biztonságos felismerését, valamint a gondmentes utánrendelést.

- Rugalmas akasztórendszer és a termékek biztos helyzete
- Prezentációs lehetőség minden lyuggatott falon, a Metabo tartozék prezentációs rendszerében, vagy külön felállítva.
- Mindig a vásárló szeme előtt
- Egy néma eladó, aki mindent elmond!

## Fúrómodulok, modulméret 49 x 60 x 36 cm

**Fémfúró, HSS-G**  
Alaptartozékok száma: 144 darab  
Rendelési szám 690073000

| Átmérő x TH mm | darab | Rendelési szám |
|----------------|-------|----------------|
| 1,0 x 34       | 5     | 627950000      |
| 1,5 x 40       | 5     | 627951000      |
| 2,0 x 49       | 5     | 627952000      |
| 2,5 x 57       | 5     | 627953000      |
| 3,0 x 61       | 10    | 627954000      |
| 3,2 x 65       | 5     | 627955000      |
| 3,5 x 70       | 5     | 627957000      |
| 4,0 x 75       | 10    | 627958000      |
| 4,2 x 75       | 5     | 627960000      |
| 4,5 x 80       | 5     | 627961000      |
| 4,8 x 86       | 5     | 627962000      |
| 5,0 x 86       | 10    | 627963000      |
| 5,5 x 93       | 5     | 627966000      |
| 6,0 x 93       | 10    | 627967000      |
| 6,5 x 101      | 5     | 627968000      |
| 6,8 x 109      | 3     | 627969000      |
| 7,0 x 109      | 5     | 627970000      |
| 7,5 x 109      | 3     | 627971000      |
| 8,0 x 117      | 10    | 627973000      |
| 8,5 x 117      | 5     | 627975000      |
| 9,0 x 125      | 3     | 627976000      |
| 9,5 x 125      | 3     | 627977000      |
| 10,0 x 133     | 5     | 627978000      |
| 10,5 x 133     | 2     | 627980000      |
| 11,0 x 142     | 2     | 627981000      |
| 11,5 x 142     | 2     | 627982000      |
| 12,0 x 151     | 2     | 627983000      |
| 12,5 x 151     | 2     | 627984000      |
| 13,0 x 151     | 2     | 627985000      |

**Fémfúró, HSS-Co**  
Alaptartozékok száma: 168 darab  
Rendelési szám 690074000

| Átmérő x TH mm | darab | Rendelési szám |
|----------------|-------|----------------|
| 1,0 x 34       | 10    | 627430000      |
| 1,5 x 40       | 5     | 627431000      |
| 2,0 x 49       | 10    | 627432000      |
| 2,5 x 57       | 5     | 627433000      |
| 3,0 x 61       | 10    | 627435000      |
| 3,2 x 65       | 10    | 627436000      |
| 3,3 x 65       | 10    | 627437000      |
| 3,5 x 70       | 5     | 627438000      |
| 4,0 x 75       | 10    | 627439000      |
| 4,2 x 75       | 5     | 627441000      |
| 4,5 x 80       | 5     | 627442000      |
| 4,8 x 86       | 5     | 627443000      |
| 5,0 x 86       | 10    | 627444000      |
| 5,5 x 93       | 5     | 627447000      |
| 6,0 x 93       | 10    | 627448000      |
| 6,5 x 101      | 5     | 627449000      |
| 7,0 x 109      | 5     | 627451000      |
| 7,5 x 109      | 3     | 627452000      |
| 8,0 x 117      | 10    | 627454000      |
| 8,5 x 117      | 5     | 627456000      |
| 9,0 x 125      | 3     | 627457000      |
| 9,5 x 125      | 3     | 627458000      |
| 10,0 x 133     | 5     | 627459000      |
| 10,2 x 133     | 2     | 627460000      |
| 10,5 x 133     | 2     | 627461000      |
| 11,0 x 142     | 2     | 627462000      |
| 11,5 x 142     | 2     | 627463000      |
| 12,0 x 151     | 2     | 627464000      |
| 12,5 x 151     | 2     | 627465000      |
| 13,0 x 151     | 2     | 627466000      |



**Betonfúró »pro«**  
Alaptartozékok száma: 93 darab  
Rendelési szám 690083000

| Átmérő x TH mm | darab | Rendelési szám |
|----------------|-------|----------------|
| 4,0 x 75       | 5     | 627224000      |
| 5,0 x 85       | 10    | 627225000      |
| 5,5 x 85       | 3     | 627226000      |
| 6,0 x 100      | 10    | 627227000      |
| 6,5 x 100      | 3     | 627228000      |
| 7,0 x 100      | 5     | 627229000      |
| 8,0 x 120      | 10    | 627230000      |
| 9,0 x 120      | 3     | 627389000      |
| 10,0 x 120     | 10    | 627391000      |
| 11,0 x 150     | 2     | 627392000      |
| 12,0 x 150     | 3     | 627393000      |
| 13,0 x 150     | 2     | 627394000      |
| 14,0 x 150     | 2     | 627395000      |
| 15,0 x 150     | 2     | 627396000      |
| 16,0 x 150     | 2     | 627399000      |
| 18,0 x 160     | 2     | 627409000      |
| 20,0 x 160     | 2     | 627410000      |
| 5,0 x 150      | 3     | 627421000      |
| 6,0 x 150      | 3     | 627423000      |
| 8,0 x 200      | 3     | 627426000      |
| 10,0 x 200     | 3     | 627427000      |
| 12,0 x 200     | 3     | 627428000      |
| 14,0 x 200     | 2     | 627429000      |

**Betonfúró »classic«**  
Alaptartozékok száma: 93 darab  
Rendelési szám 690084000

| Átmérő x TH mm | darab | Rendelési szám |
|----------------|-------|----------------|
| 4,0 x 75       | 5     | 627625000      |
| 5,0 x 85       | 10    | 627626000      |
| 5,5 x 85       | 3     | 627627000      |
| 6,0 x 100      | 10    | 627646000      |
| 6,5 x 100      | 3     | 627650000      |
| 7,0 x 100      | 5     | 627651000      |
| 8,0 x 120      | 10    | 627652000      |
| 9,0 x 120      | 3     | 627653000      |
| 10,0 x 120     | 10    | 627654000      |
| 11,0 x 150     | 2     | 627655000      |
| 12,0 x 150     | 3     | 627656000      |
| 13,0 x 150     | 2     | 627657000      |
| 14,0 x 150     | 2     | 627658000      |
| 15,0 x 150     | 2     | 627659000      |
| 16,0 x 150     | 2     | 627661000      |
| 18,0 x 160     | 2     | 627662000      |
| 20,0 x 160     | 2     | 627664000      |
| 5,0 x 150      | 3     | 627665000      |
| 6,0 x 150      | 3     | 627675000      |
| 8,0 x 200      | 3     | 627679000      |
| 10,0 x 200     | 3     | 627697000      |
| 12,0 x 200     | 3     | 627698000      |
| 14,0 x 200     | 2     | 627699000      |

**SDS-Plus fúró, pro 4**  
Alaptartozékok száma: 120 darab  
Rendelési szám 690086000

| Átmérő x TH mm | darab | Rendelési szám |
|----------------|-------|----------------|
| 5,0 x 110      | 5     | 631820000      |
| 5,0 x 160      | 5     | 631821000      |
| 6,0 x 110      | 10    | 631824000      |
| 6,0 x 160      | 10    | 631825000      |
| 6,0 x 210      | 5     | 631826000      |
| 8,0 x 110      | 5     | 631832000      |
| 8,0 x 160      | 10    | 631833000      |
| 8,0 x 210      | 5     | 631834000      |
| 8,0 x 260      | 3     | 631835000      |
| 10,0 x 110     | 10    | 631837000      |
| 10,0 x 160     | 10    | 631838000      |
| 10,0 x 210     | 5     | 631839000      |
| 10,0 x 260     | 2     | 631840000      |
| 10,0 x 310     | 2     | 631841000      |
| 12,0 x 160     | 5     | 631844000      |
| 12,0 x 210     | 5     | 631845000      |
| 12,0 x 260     | 2     | 631846000      |
| 14,0 x 160     | 5     | 631849000      |
| 14,0 x 210     | 3     | 631850000      |
| 14,0 x 260     | 2     | 631851000      |
| 14,0 x 310     | 2     | 631852000      |
| 16,0 x 160     | 5     | 631854000      |
| 16,0 x 210     | 2     | 631855000      |
| 16,0 x 310     | 2     | 631856000      |

**SDS-Plus fúró, pro 4 »PREMIUM«**  
Alaptartozékok száma: 160 darab  
Rendelési szám 690424000

| Átmérő x TH mm | darab | Rendelési szám |
|----------------|-------|----------------|
| 5,0 x 110      | 5     | 626200000      |
| 5,0 x 160      | 5     | 626201000      |
| 5,5 x 110      | 3     | 626202000      |
| 5,5 x 160      | 3     | 626203000      |
| 6,0 x 110      | 8     | 626204000      |
| 6,0 x 160      | 8     | 626205000      |
| 6,0 x 210      | 8     | 626206000      |
| 6,0 x 260      | 8     | 626207000      |
| 6,0 x 310      | 3     | 626208000      |
| 6,5 x 160      | 3     | 626209000      |
| 6,5 x 210      | 3     | 626210000      |
| 6,5 x 260      | 3     | 626211000      |
| 7,0 x 110      | 3     | 626213000      |
| 7,0 x 160      | 3     | 626214000      |
| 8,0 x 110      | 8     | 626215000      |
| 8,0 x 160      | 8     | 626216000      |
| 8,0 x 210      | 8     | 626217000      |
| 8,0 x 260      | 8     | 626218000      |
| 10,0 x 110     | 8     | 626219000      |
| 10,0 x 160     | 8     | 626220000      |
| 10,0 x 210     | 8     | 626221000      |
| 10,0 x 260     | 8     | 626222000      |
| 10,0 x 310     | 5     | 626223000      |
| 12,0 x 160     | 5     | 626225000      |
| 12,0 x 210     | 5     | 626226000      |
| 12,0 x 260     | 3     | 626227000      |
| 12,0 x 310     | 3     | 626228000      |
| 14,0 x 160     | 3     | 626230000      |
| 14,0 x 210     | 3     | 626231000      |
| 14,0 x 310     | 3     | 626232000      |



## Fúrómodulok, modulméret 49 x 60 x 36 cm

**Univerzális fafúró**  
Alaptartozékok száma: 126 darab  
Rendelési szám 690076000

| Átmérő x TH mm | darab | Rendelési szám |
|----------------|-------|----------------|
| 4,0 x 85       | 5     | 627680000      |
| 5,0 x 85       | 5     | 627681000      |
| 6,0 x 100      | 10    | 627683000      |
| 6,0 x 150      | 10    | 627684000      |
| 8,0 x 120      | 5     | 627688000      |
| 8,0 x 250      | 5     | 627689000      |
| 10,0 x 120     | 3     | 627691000      |
| 10,0 x 250     | 3     | 627692000      |
| 12,0 x 150     | 3     | 627693000      |
| 12,0 x 250     | 3     | 627694000      |
| 3,0 x 61       | 5     | 627986000      |
| 4,0 x 75       | 5     | 627987000      |
| 5,0 x 86       | 5     | 627988000      |
| 6,0 x 93       | 10    | 627989000      |
| 7,0 x 109      | 3     | 627990000      |
| 8,0 x 117      | 10    | 627991000      |
| 9,0 x 120      | 2     | 627992000      |
| 10,0 x 133     | 10    | 627993000      |
| 11,0 x 142     | 2     | 627994000      |
| 12,0 x 151     | 6     | 627995000      |
| 13,0 x 151     | 2     | 627996000      |
| 14,0 x 151     | 4     | 627997000      |
| 15,0 x 160     | 2     | 627998000      |
| 16,0 x 160     | 4     | 627999000      |
| 18,0 x 180     | 2     | 627339000      |
| 20,0 x 200     | 2     | 627340000      |

**Laposfa-, fa-, forstnerfúró**  
Alaptartozékok száma: 92 darab  
Rendelési szám 690080000

| Átmérő x TH mm | darab | Rendelési szám |
|----------------|-------|----------------|
| 10,0 x 160     | 3     | 627312000      |
| 12,0 x 160     | 3     | 627313000      |
| 14,0 x 160     | 3     | 627315000      |
| 16,0 x 160     | 3     | 627316000      |
| 18,0 x 160     | 3     | 627317000      |
| 20,0 x 160     | 3     | 627319000      |
| 25,0 x 160     | 3     | 627322000      |
| 26,0 x 160     | 3     | 627323000      |
| 30,0 x 160     | 3     | 627325000      |
| 36,0 x 160     | 3     | 627327000      |
| 3,0 x 61       | 5     | 627986000      |
| 4,0 x 75       | 5     | 627987000      |
| 5,0 x 86       | 5     | 627988000      |
| 6,0 x 93       | 5     | 627989000      |
| 8,0 x 117      | 5     | 627991000      |
| 10,0 x 133     | 5     | 627993000      |
| 12,0 x 151     | 3     | 627995000      |
| 14,0 x 151     | 3     | 627997000      |
| 16,0 x 160     | 3     | 627999000      |
| 18,0 x 180     | 3     | 627339000      |
| 10,0 x 90      | 2     | 627579000      |
| 12,0 x 90      | 2     | 627580000      |
| 14,0 x 90      | 2     | 627581000      |
| 15,0 x 90      | 2     | 627582000      |
| 20,0 x 90      | 2     | 627585000      |
| 25,0 x 90      | 2     | 627588000      |
| 26,0 x 90      | 2     | 627589000      |
| 30,0 x 90      | 2     | 627591000      |
| 35,0 x 90      | 2     | 627594000      |
| 36,0 x 90      | 2     | 627595000      |



**Forstnerfúró**  
Alaptartozékok száma: 45 darab  
Rendelési szám 690081000

| Átmérő x TH mm | darab | Rendelési szám |
|----------------|-------|----------------|
| 10,0 x 90      | 3     | 627579000      |
| 12,0 x 90      | 3     | 627580000      |
| 14,0 x 90      | 3     | 627581000      |
| 15,0 x 90      | 3     | 627582000      |
| 16,0 x 90      | 3     | 627583000      |
| 18,0 x 90      | 3     | 627584000      |
| 20,0 x 90      | 3     | 627585000      |
| 22,0 x 90      | 2     | 627586000      |
| 24,0 x 90      | 2     | 627587000      |
| 25,0 x 90      | 2     | 627588000      |
| 26,0 x 90      | 2     | 627589000      |
| 28,0 x 90      | 2     | 627590000      |
| 30,0 x 90      | 2     | 627591000      |
| 32,0 x 90      | 2     | 627592000      |
| 34,0 x 90      | 2     | 627593000      |
| 35,0 x 90      | 2     | 627594000      |
| 36,0 x 90      | 2     | 627595000      |
| 38,0 x 90      | 2     | 627596000      |
| 40,0 x 90      | 2     | 627597000      |

**Kígyófúró**  
Alaptartozékok száma: 78 darab  
Rendelési szám 690078000

| Átmérő x TH mm | darab | Rendelési szám |
|----------------|-------|----------------|
| 8,0 x 230      | 3     | 627124000      |
| 10,0 x 230     | 5     | 627125000      |
| 12,0 x 230     | 5     | 627126000      |
| 14,0 x 230     | 5     | 627127000      |
| 16,0 x 230     | 5     | 627128000      |
| 18,0 x 230     | 2     | 627129000      |
| 20,0 x 230     | 2     | 627130000      |
| 22,0 x 230     | 2     | 627131000      |
| 24,0 x 230     | 2     | 627132000      |
| 26,0 x 230     | 2     | 627133000      |
| 28,0 x 230     | 2     | 627134000      |
| 30,0 x 230     | 2     | 627135000      |
| 32,0 x 230     | 2     | 627136000      |
| 8,0 x 460      | 3     | 627137000      |
| 10,0 x 460     | 5     | 627138000      |
| 12,0 x 460     | 5     | 627139000      |
| 14,0 x 460     | 5     | 627140000      |
| 16,0 x 460     | 5     | 627141000      |
| 18,0 x 460     | 2     | 627142000      |
| 20,0 x 460     | 2     | 627143000      |
| 22,0 x 460     | 2     | 627144000      |
| 24,0 x 460     | 2     | 627145000      |
| 26,0 x 460     | 2     | 627146000      |
| 28,0 x 460     | 2     | 627147000      |
| 30,0 x 460     | 2     | 627148000      |
| 32,0 x 460     | 2     | 627150000      |

**Betonfúró »classic«, HSS-G fafúró**  
Alaptartozékok száma: 134 darab  
Rendelési szám 690085000

| Átmérő x TH mm | darab | Rendelési szám |
|----------------|-------|----------------|
| 4,0 x 75       | 5     | 627625000      |
| 5,0 x 85       | 5     | 627626000      |
| 6,0 x 100      | 5     | 627646000      |
| 6,0 x 150      | 5     | 627675000      |
| 8,0 x 120      | 5     | 627652000      |
| 8,0 x 200      | 5     | 627679000      |
| 10,0 x 120     | 5     | 627654000      |
| 12,0 x 150     | 3     | 627656000      |
| 14,0 x 150     | 3     | 627658000      |
| 16,0 x 160     | 3     | 627661000      |
| 3,0 x 61       | 5     | 627986000      |
| 4,0 x 75       | 5     | 627987000      |
| 5,0 x 86       | 5     | 627988000      |
| 6,0 x 93       | 5     | 627989000      |
| 8,0 x 117      | 5     | 627991000      |
| 10,0 x 133     | 5     | 627993000      |
| 12,0 x 151     | 3     | 627995000      |
| 14,0 x 151     | 3     | 627997000      |
| 16,0 x 160     | 3     | 627999000      |
| 18,0 x 180     | 3     | 627339000      |
| 3,0 x 61       | 5     | 627954000      |
| 3,5 x 70       | 5     | 627957000      |
| 4,0 x 75       | 5     | 627958000      |
| 4,5 x 80       | 5     | 627961000      |
| 5,0 x 86       | 5     | 627963000      |
| 5,5 x 93       | 5     | 627966000      |
| 6,0 x 93       | 5     | 627967000      |
| 6,5 x 101      | 5     | 627968000      |
| 8,0 x 117      | 5     | 627973000      |
| 10,0 x 133     | 3     | 627978000      |

**Laposfa-, és üvegfúró**  
Alaptartozékok száma: 75 darab  
Rendelési szám 690077000

| Átmérő x TH mm | darab | Rendelési szám |
|----------------|-------|----------------|
| 8,0 x 160      | 3     | 627311000      |
| 10,0 x 160     | 3     | 627312000      |
| 12,0 x 160     | 3     | 627313000      |
| 13,0 x 160     | 3     | 627314000      |
| 14,0 x 160     | 3     | 627315000      |
| 16,0 x 160     | 3     | 627316000      |
| 18,0 x 160     | 3     | 627317000      |
| 19,0 x 160     | 3     | 627318000      |
| 20,0 x 160     | 6     | 627319000      |
| 22,0 x 160     | 3     | 627320000      |
| 24,0 x 160     | 3     | 627321000      |
| 25,0 x 160     | 3     | 627322000      |
| 26,0 x 160     | 3     | 627323000      |
| 28,0 x 160     | 3     | 627324000      |
| 30,0 x 160     | 3     | 627325000      |
| 32,0 x 160     | 3     | 627326000      |
| 36,0 x 160     | 3     | 627327000      |
| 38,0 x 160     | 3     | 627328000      |
| (Verl.) 270    | 3     | 627329000      |
| 4,0 x 65       | 3     | 627243000      |
| 5,0 x 65       | 3     | 627244000      |
| 6,0 x 65       | 3     | 627245000      |
| 8,0 x 65       | 3     | 627246000      |
| 10,0 x 65      | 3     | 627247000      |

## Fúrószekrények, HSS-R



## Fúrószekrény, kicsi

- A legkisebb helyen (37,5 x 23,5 x 20,5 cm) a legfontosabb és a leggyakrabban értékesített HSS-fúrók, hengerelt kivitel

| Tartalom   | Rendelési szám |
|--|----------------|
| 29 méret, összesen 490 fúróval:<br>1,0–13,0 mm-es átmérő, 0,5 mm emelkedéssel, valamint 3,2 mm-es átmérő, 4,2 mm, 4,8 mm, 6,8 mm | 690103000      |



## Fúrószekrény, nagy

- A legfontosabb és a leggyakrabban értékesített HSS-fúrók, hengerelt kivitel

| Tartalom   | Rendelési szám |
|--|----------------|
| 98 méret, összesen 945 db fúróval:<br>1,0–13,0 mm-es átmérő, 0,1 mm emelkedéssel, valamint 10,2 mm-es átmérő | 690106000      |

## Fúrószekrények, HSS-G



## Fúrószekrény, kicsi

- A legkisebb helyen (37,5 x 23,5 x 20,5 cm) a legfontosabb és a leggyakrabban értékesített HSS-fúrók, csiszolt kivitel

| Tartalom   | Rendelési szám |
|--|----------------|
| 29 méret, összesen 410 fúróval:<br>1,0–13,0 mm-es átmérő, 0,5 mm emelkedéssel, valamint 3,2 mm-es átmérő, 4,2 mm, 4,8 mm, 6,8 mm | 690104000      |

## Lyukfűrészmodul



HSS bi-metál lyukfűrészek  
Alaptartozékok száma: 58 darab  
Rendelési szám 690425000

| Megnevezés                   | Átmérő mm-ben | db | Rendelési szám |
|------------------------------|---------------|----|----------------|
|                              | 19            | 2  | 625163000      |
|                              | 20            | 2  | 625164000      |
|                              | 25            | 2  | 625168000      |
|                              | 29            | 2  | 625170000      |
|                              | 32            | 2  | 625172000      |
|                              | 35            | 2  | 625174000      |
|                              | 38            | 2  | 625176000      |
|                              | 40            | 2  | 625177000      |
|                              | 44            | 2  | 625180000      |
|                              | 51            | 2  | 625184000      |
|                              | 57            | 2  | 625188000      |
|                              | 60            | 2  | 625190000      |
|                              | 64            | 2  | 625191000      |
|                              | 68            | 2  | 625194000      |
|                              | 76            | 2  | 625197000      |
|                              | 83            | 2  | 625199000      |
|                              | 95            | 2  | 625203000      |
| Központozó fűrész, (6,35 mm) |               | 8  | 625220000      |
| SW 9 adapter (14-30 mm)      |               | 8  | 625215000      |
| SW 11 adapter (32-152 mm)    |               | 8  | 625216000      |

## Szűrőfűrészlap-modul



Szűrőfűrészlap-modul, kicsi  
Alaptartozékok száma: 180 darab  
Rendelési szám 690101000

| Megfelel az alábbi Bosch típusnak | Használt ható hossz mm-ben | Fogosztás mm-ben | darab | Rendelési szám |
|-----------------------------------|----------------------------|------------------|-------|----------------|
| T 119 BO                          | 50                         | 1,2              | 10    | 623646000      |
| T 119 B                           | 50                         | 2                | 10    | 623631000      |
| T 111 C                           | 75                         | 3                | 10    | 623632000      |
| T 144 D                           | 75                         | 4                | 10    | 623633000      |
| T 244 D                           | 75                         | 4                | 10    | 623649000      |
| T 101 D                           | 75                         | 4                | 10    | 623635000      |
| T 101 B                           | 75                         | 2,5              | 10    | 623634000      |
| T 301 CD                          | 85                         | 3                | 10    | 623654000      |
| T 234 X                           | 90                         | progr.           | 10    | 623675000      |
| Választék                         |                            |                  | 10    | 623645000      |
| T 118 G                           | 50                         | 0,7              | 10    | 623636000      |
| T 118 A                           | 50                         | 1,2              | 10    | 623637000      |
| T 118 B                           | 50                         | 2                | 10    | 623638000      |
| T 127 D                           | 75                         | 3                | 10    | 623639000      |
| T 118 AF                          | 50                         | 1,2              | 10    | 623971000      |
| T 318 A                           | 100                        | 1,2              | 10    | 623629000      |
| T 123 X                           | 75                         | progr.           | 10    | 623676000      |
| T 345 XF                          | 105                        | progr.           | 10    | 623677000      |

## Szűrőfűrészlap-modul



Szűrőfűrészlap-modul, nagy  
Alaptartozékok száma: 270 darab  
Rendelési szám 690105000

| Megfelel az alábbi Bosch típusnak | Használt ható hossz mm-ben | Fogosztás mm-ben | darab | Rendelési szám |
|-----------------------------------|----------------------------|------------------|-------|----------------|
| T 119 BO                          | 50                         | 1,2              | 10    | 623646000      |
| T 119 B                           | 50                         | 2                | 10    | 623631000      |
| T 111 C                           | 75                         | 3                | 10    | 623632000      |
| T 144 D                           | 75                         | 4                | 10    | 623633000      |
| T 244 D                           | 75                         | 4                | 10    | 623649000      |
| T 144 DP                          | 75                         | 4                | 10    | 623694000      |
| T 101 D                           | 75                         | 4                | 10    | 623635000      |
| T 101 BR                          | 75                         | 2,5              | 10    | 623650000      |
| T 101 B                           | 75                         | 2,5              | 10    | 623634000      |
| T 101 AO                          | 50                         | 1,35             | 10    | 623651000      |
| T 301 CLF                         | 105                        | 3                | 10    | 623977000      |
| T 301 CD                          | 85                         | 3                | 10    | 623654000      |
| T 234 X                           | 90                         | progr.           | 10    | 623675000      |
| Választék                         |                            |                  | 10    | 623645000      |
| T 118 G                           | 50                         | 0,7              | 10    | 623636000      |
| T 118 A                           | 50                         | 1,2              | 10    | 623637000      |
| T 218 A                           | 50                         | 1,2              | 10    | 623647000      |
| T 118 B                           | 50                         | 2                | 10    | 623638000      |
| T 127 D                           | 75                         | 3                | 10    | 623639000      |
| T 101 A                           | 75                         | 2                | 10    | 623640000      |
| T 118 AF                          | 50                         | 1,2              | 10    | 623971000      |
| T 118 EF                          | 50                         | 1,5              | 10    | 623972000      |
| T 118 BF                          | 50                         | 2                | 10    | 623973000      |
| T 127 DF                          | 75                         | 3                | 10    | 623974000      |
| T 318 A                           | 100                        | 1,2              | 10    | 623629000      |
| T 123 X                           | 75                         | progr.           | 10    | 623676000      |
| T 345 XF                          | 105                        | progr.           | 10    | 623677000      |

| Rendelési sz. | Oldal | Rendelési sz. | Oldal | Rendelési sz. | Oldal | Rendelési sz. | Oldal | Rendelési sz. | Oldal | Rendelési sz. | Oldal |
|---------------|-------|---------------|-------|---------------|-------|---------------|-------|---------------|-------|---------------|-------|
| 600065        | 341   | 600441        | 340   | 600713        | 281   | 601163        | 41    | 601568        | 513   | 602191        | 27    |
| 600066        | 339   | 600442        | 340   | 600724        | 370   | 601204        | 376   | 601569        | 518   | 602192        | 32    |
| 600079        | 19    | 600443        | 336   | 600737        | 365   | 601205        | 468   | 601570        | 518   | 602193        | 27    |
| 600080        | 19    | 600444        | 336   | 600738        | 365   | 601206        | 58    | 601571        | 518   | 602198        | 37    |
| 600093        | 20    | 600448        | 111   | 600776        | 62    | 601207        | 58    | 601572        | 519   | 602200        | 32    |
| 600103        | 361   | 600463        | 63    | 600777        | 62    | 601229        | 366   | 601573        | 519   | 602203        | 71    |
| 600129        | 336   | 600464        | 119   | 600780        | 242   | 601230        | 103   | 601574        | 515   | 602204        | 314   |
| 600131        | 336   | 600465        | 111   | 600781        | 241   | 601231        | 105   | 601575        | 515   | 602205        | 37    |
| 600132        | 226   | 600468        | 112   | 600782        | 242   | 601232        | 103   | 601576        | 515   | 602206        | 24    |
| 600133        | 226   | 600472        | 120   | 600783        | 243   | 601233        | 105   | 601577        | 516   | 602207        | 24    |
| 600136        | 361   | 600476        | 111   | 600784        | 243   | 601234        | 103   | 601578        | 516   | 602217        | 24    |
| 600154        | 49    | 600488        | 119   | 600785        | 244   | 601235        | 105   | 601579        | 522   | 602233        | 520   |
| 600156        | 590   | 600492        | 112   | 600786        | 244   | 601240        | 107   | 601581        | 523   | 602234        | 520   |
| 600157        | 19    | 600493        | 120   | 600787        | 242   | 601241        | 110   | 601582        | 523   | 602235        | 520   |
| 600174        | 44    | 600496        | 112   | 600795        | 69    | 601242        | 118   | 601583        | 522   | 602236        | 520   |
| 600191        | 48    | 600506        | 120   | 600796        | 40    | 601243        | 110   | 601584        | 522   | 602242        | 63    |
| 600192        | 49    | 600512        | 230   | 600806        | 230   | 601306        | 42    | 601585        | 523   | 602245        | 31    |
| 600210        | 40    | 600514        | 116   | 600840        | 241   | 601401        | 390   | 601586        | 523   | 602264        | 21    |
| 600211        | 39    | 600515        | 115   | 600841        | 241   | 601402        | 390   | 601587        | 496   | 602265        | 183   |
| 600261        | 30    | 600516        | 115   | 600845        | 34    | 601403        | 390   | 601588        | 498   | 602266        | 53    |
| 600288        | 61    | 600534        | 115   | 600855        | 375   | 601404        | 390   | 601589        | 496   | 602269        | 53    |
| 600311        | 341   | 600535        | 121   | 600878        | 284   | 601405        | 54    | 601590        | 500   | 602316        | 31    |
| 600321        | 48    | 600542        | 377   | 600955        | 375   | 601406        | 415   | 601591        | 509   | 602317        | 31    |
| 600323        | 231   | 600544        | 377   | 600962        | 548   | 601529        | 492   | 601592        | 508   | 602320        | 25    |
| 600340        | 286   | 600545        | 377   | 600963        | 548   | 601531        | 493   | 601650        | 474   | 602321        | 25    |
| 600341        | 287   | 600548        | 116   | 600964        | 548   | 601532        | 491   | 601750        | 218   | 602325        | 26    |
| 600343        | 227   | 600549        | 117   | 600965        | 549   | 601533        | 491   | 601751        | 212   | 602334        | 26    |
| 600350        | 102   | 600552        | 122   | 600966        | 549   | 601534        | 492   | 601752        | 213   | 602335        | 215   |
| 600353        | 227   | 600562        | 113   | 600967        | 550   | 601535        | 492   | 601753        | 213   | 602350        | 28    |
| 600354        | 104   | 600572        | 113   | 600968        | 552   | 601536        | 495   | 601754        | 51    | 602351        | 28    |
| 600360        | 226   | 600573        | 229   | 600969        | 552   | 601537        | 495   | 601755        | 213   | 602352        | 33    |
| 600365        | 323   | 600574        | 229   | 600970        | 554   | 601538        | 496   | 601857        | 52    | 602353        | 33    |
| 600367        | 22    | 600580        | 228   | 600971        | 553   | 601539        | 496   | 602012        | 456   | 602354        | 29    |
| 600368        | 60    | 600585        | 228   | 600972        | 553   | 601540        | 497   | 602013        | 456   | 602355        | 29    |
| 600369        | 22    | 600596        | 287   | 600973        | 553   | 601541        | 498   | 602014        | 457   | 602356        | 33    |
| 600370        | 60    | 600615        | 200   | 600974        | 554   | 601542        | 497   | 602015        | 457   | 602357        | 33    |
| 600371        | 104   | 600616        | 200   | 600975        | 555   | 601543        | 498   | 602019        | 476   | 602365        | 474   |
| 600374        | 106   | 600617        | 200   | 600976        | 555   | 601544        | 493   | 602021        | 59    | 602395        | 37    |
| 600375        | 342   | 600618        | 201   | 600977        | 556   | 601545        | 494   | 602024        | 458   | 602396        | 37    |
| 600376        | 106   | 600621        | 50    | 600978        | 557   | 601546        | 494   | 602034        | 458   | 602540        | 424   |
| 600380        | 104   | 600627        | 201   | 600979        | 557   | 601549        | 500   | 602045        | 458   | 602682        | 371   |
| 600383        | 227   | 600635        | 234   | 600980        | 557   | 601550        | 501   | 602050        | 169   | 603030        | 476   |
| 600384        | 106   | 600636        | 234   | 601002        | 54    | 601551        | 501   | 602057        | 320   | 603034        | 476   |
| 600385        | 20    | 600637        | 285   | 601003        | 54    | 601552        | 504   | 602058        | 459   | 603825        | 329   |
| 600386        | 102   | 600638        | 50    | 601030        | 389   | 601553        | 504   | 602059        | 459   | 603826        | 330   |
| 600388        | 107   | 600639        | 50    | 601040        | 389   | 601554        | 508   | 602060        | 474   | 603828        | 41    |
| 600389        | 107   | 600659        | 285   | 601041        | 389   | 601555        | 508   | 602082        | 57    | 604040        | 323   |
| 600396        | 288   | 600663        | 284   | 601086        | 114   | 601556        | 509   | 602102        | 26    | 604111        | 546   |
| 600398        | 108   | 600667        | 434   | 601087        | 121   | 601558        | 510   | 602103        | 31    | 604112        | 546   |
| 600404        | 46    | 600668        | 434   | 601088        | 123   | 601559        | 510   | 602104        | 26    | 604113        | 547   |
| 600405        | 335   | 600670        | 240   | 601089        | 114   | 601560        | 507   | 602111        | 61    | 604114        | 547   |
| 600407        | 118   | 600671        | 240   | 601092        | 114   | 601561        | 506   | 602117        | 21    | 604115        | 506   |
| 600408        | 108   | 600672        | 240   | 601095        | 123   | 601562        | 511   | 602170        | 43    | 604116        | 507   |
| 600414        | 108   | 600676        | 434   | 601097        | 117   | 601563        | 513   | 602174        | 43    | 604117        | 505   |
| 600422        | 109   | 600687        | 286   | 601098        | 122   | 601564        | 512   | 602175        | 170   | 604118        | 499   |
| 600428        | 108   | 600688        | 288   | 601099        | 123   | 601566        | 512   | 602177        | 71    | 604119        | 503   |
| 600436        | 109   | 600697        | 281   | 601100        | 389   | 601567        | 512   | 602183        | 192   | 604120        | 505   |







| Rendelési sz. | Oldal | Rendelési sz. | Oldal | Rendelési sz. | Oldal | Rendelési sz. | Oldal | Rendelési sz. | Oldal | Rendelési sz. | Oldal | Rendelési sz. | Oldal | Rendelési sz. | Oldal | Rendelési sz. | Oldal | Rendelési sz. | Oldal | Rendelési sz. | Oldal |           |     |
|---------------|-------|---------------|-------|---------------|-------|---------------|-------|---------------|-------|---------------|-------|---------------|-------|---------------|-------|---------------|-------|---------------|-------|---------------|-------|-----------|-----|
| 623684000     | 398   | 623923000     | 395   | 624028000     | 348   | 624139000     | 149   | 624481000     | 351   | 624968000     | 171   | 625168000     | 269   | 625235000     | 293   | 625605000     | 354   | 625790000     | 351   | 626171000     | 146   | 626228000 | 294 |
| 623685000     | 395   | 623924000     | 396   | 624029000     | 348   | 624140000     | 149   | 624482000     | 351   | 624970000     | 355   | 625169000     | 269   | 625236000     | 293   | 625606000     | 354   | 625791000     | 351   | 626172000     | 291   | 626229000 | 294 |
| 623686000     | 396   | 623925000     | 397   | 624030000     | 348   | 624141000     | 149   | 624483000     | 351   | 624971000     | 355   | 625170000     | 269   | 625237000     | 293   | 625607000     | 354   | 625792000     | 351   | 626173000     | 291   | 626230000 | 294 |
| 623687000     | 398   | 623929000     | 397   | 624031000     | 348   | 624142000     | 149   | 624484000     | 351   | 624972000     | 355   | 625171000     | 269   | 625238000     | 293   | 625608000     | 354   | 625793000     | 351   | 626174000     | 291   | 626231000 | 295 |
| 623688000     | 398   | 623933000     | 395   | 624032000     | 348   | 624143000     | 149   | 624485000     | 351   | 624980000     | 355   | 625172000     | 269   | 625239000     | 293   | 625609000     | 354   | 625795000     | 353   | 626175000     | 291   | 626232000 | 295 |
| 623690000     | 394   | 623934000     | 168   | 624033000     | 348   | 624144000     | 149   | 624486000     | 351   | 624981000     | 355   | 625173000     | 269   | 625240000     | 293   | 625610000     | 354   | 625881000     | 352   | 626176000     | 291   | 626233000 | 295 |
| 623691000     | 395   | 623935000     | 168   | 624034000     | 348   | 624145000     | 149   | 624490000     | 353   | 624982000     | 356   | 625174000     | 269   | 625241000     | 293   | 625611000     | 354   | 625882000     | 352   | 626177000     | 291   | 626234000 | 295 |
| 623692000     | 396   | 623936000     | 400   | 624035000     | 348   | 624216000     | 149   | 624491000     | 351   | 624983000     | 356   | 625175000     | 269   | 625242000     | 293   | 625612000     | 354   | 625883000     | 352   | 626178000     | 291   | 626235000 | 295 |
| 623693000     | 396   | 623937000     | 400   | 624036000     | 348   | 624217000     | 149   | 624492000     | 351   | 624984000     | 356   | 625176000     | 269   | 625243000     | 293   | 625613000     | 354   | 625884000     | 352   | 626179000     | 291   | 626236000 | 295 |
| 623694000     | 395   | 623938000     | 400   | 624037000     | 345   | 624218000     | 149   | 624493000     | 351   | 624985000     | 356   | 625177000     | 269   | 625244000     | 293   | 625614000     | 354   | 625885000     | 352   | 626180000     | 291   | 626237000 | 294 |
| 623695000     | 395   | 623939000     | 401   | 624041000     | 346   | 624219000     | 149   | 624494000     | 351   | 624986000     | 356   | 625178000     | 269   | 625245000     | 293   | 625615000     | 354   | 625886000     | 352   | 626181000     | 291   | 626238000 | 295 |
| 623696000     | 396   | 623940000     | 400   | 624042000     | 346   | 624220000     | 149   | 624495000     | 351   | 624987000     | 356   | 625179000     | 269   | 625246000     | 293   | 625616000     | 354   | 625887000     | 352   | 626182000     | 291   | 626239000 | 295 |
| 623697000     | 397   | 623941000     | 400   | 624043000     | 346   | 624221000     | 149   | 624496000     | 351   | 624988000     | 356   | 625180000     | 269   | 625247000     | 293   | 625617000     | 354   | 625888000     | 352   | 626183000     | 291   | 626240000 | 294 |
| 623698000     | 399   | 623942000     | 400   | 624044000     | 346   | 624222000     | 149   | 624497000     | 351   | 624992000     | 355   | 625181000     | 269   | 625248000     | 293   | 625618000     | 354   | 625891000     | 352   | 626184000     | 291   | 626241000 | 294 |
| 623703000     | 395   | 623943000     | 400   | 624045000     | 346   | 624223000     | 149   | 624721000     | 353   | 624994000     | 356   | 625182000     | 269   | 625249000     | 292   | 625619000     | 351   | 625892000     | 352   | 626185000     | 291   | 626243000 | 291 |
| 623704000     | 395   | 623944000     | 400   | 624046000     | 346   | 624224000     | 149   | 624722000     | 353   | 624995000     | 356   | 625184000     | 270   | 625250000     | 292   | 625620000     | 351   | 625893000     | 352   | 626186000     | 291   | 626244000 | 291 |
| 623710000     | 151   | 623945000     | 399   | 624047000     | 346   | 624225000     | 149   | 624723000     | 353   | 624996000     | 356   | 625185000     | 270   | 625251000     | 292   | 625621000     | 351   | 625894000     | 352   | 626187000     | 291   | 626245000 | 295 |
| 623711000     | 151   | 623948000     | 396   | 624048000     | 346   | 624226000     | 149   | 624724000     | 353   | 625006000     | 255   | 625186000     | 270   | 625254000     | 292   | 625622000     | 351   | 625895000     | 352   | 626188000     | 291   | 626246000 | 295 |
| 623712000     | 394   | 623949000     | 396   | 624051000     | 346   | 624227000     | 150   | 624725000     | 353   | 625007000     | 255   | 625187000     | 270   | 625255000     | 292   | 625623000     | 351   | 625896000     | 352   | 626189000     | 291   | 626248000 | 295 |
| 623715000     | 152   | 623950000     | 397   | 624052000     | 346   | 624228000     | 150   | 624726000     | 353   | 625009000     | 255   | 625188000     | 270   | 625256000     | 291   | 625624000     | 351   | 625897000     | 352   | 626190000     | 291   | 626249000 | 295 |
| 623719000     | 152   | 623960000     | 394   | 624053000     | 346   | 624239000     | 145   | 624727000     | 353   | 625011000     | 255   | 625189000     | 270   | 625257000     | 291   | 625625000     | 351   | 625898000     | 352   | 626191000     | 291   | 626268000 | 295 |
| 623729000     | 79    | 623961000     | 395   | 624054000     | 346   | 624241000     | 145   | 624728000     | 353   | 625013000     | 255   | 625190000     | 270   | 625258000     | 291   | 625641000     | 352   | 625928000     | 359   | 626192000     | 291   | 626269000 | 295 |
| 623740000     | 172   | 623962000     | 395   | 624055000     | 346   | 624243000     | 145   | 624729000     | 353   | 625015000     | 255   | 625191000     | 270   | 625259000     | 292   | 625643000     | 352   | 625929000     | 359   | 626193000     | 291   | 626270000 | 295 |
| 623741000     | 172   | 623964000     | 394   | 624056000     | 346   | 624244000     | 145   | 624736000     | 353   | 625017000     | 255   | 625192000     | 270   | 625344000     | 72    | 625644000     | 352   | 625930000     | 359   | 626194000     | 291   | 626271000 | 295 |
| 623742000     | 172   | 623965000     | 396   | 624057000     | 346   | 624246000     | 146   | 624737000     | 353   | 625019000     | 255   | 625193000     | 270   | 625354000     | 310   | 625645000     | 352   | 625931000     | 359   | 626195000     | 291   | 626272000 | 295 |
| 623751000     | 580   | 623968000     | 399   | 624058000     | 346   | 624247000     | 146   | 624738000     | 353   | 625020000     | 265   | 625194000     | 270   | 625367000     | 72    | 625646000     | 352   | 625932000     | 359   | 626196000     | 291   | 626273000 | 295 |
| 623752000     | 580   | 623969000     | 395   | 624059000     | 346   | 624248000     | 146   | 624739000     | 344   | 625021000     | 265   | 625195000     | 270   | 625368000     | 72    | 625657000     | 353   | 625933000     | 359   | 626197000     | 291   | 626274000 | 295 |
| 623757000     | 580   | 623970000     | 397   | 624060000     | 349   | 624256000     | 145   | 624740000     | 345   | 625022000     | 265   | 625196000     | 270   | 625369000     | 72    | 625658000     | 344   | 625940000     | 359   | 626198000     | 291   | 626275000 | 295 |
| 623758000     | 580   | 623971000     | 397   | 624061000     | 345   | 624258000     | 145   | 624749000     | 353   | 625023000     | 265   | 625197000     | 270   | 625390000     | 310   | 625681000     | 356   | 625941000     | 359   | 626199000     | 291   | 626276000 | 295 |
| 623759000     | 580   | 623972000     | 397   | 624063000     | 172   | 624259000     | 145   | 624826000     | 352   | 625024000     | 265   | 625198000     | 270   | 625391000     | 310   | 625682000     | 356   | 625942000     | 359   | 626200000     | 294   | 626277000 | 295 |
| 623760000     | 580   | 623973000     | 397   | 624064000     | 344   | 624275000     | 145   | 624827000     | 352   | 625025000     | 265   | 625199000     | 270   | 625434000     | 271   | 625683000     | 356   | 625943000     | 359   | 626201000     | 294   | 626278000 | 295 |
| 623767000     | 78    | 623974000     | 398   | 624066000     | 349   | 624276000     | 146   | 624828000     | 352   | 625031000     | 257   | 625200000     | 270   | 625435000     | 271   | 625684000     | 356   | 625944000     | 359   | 626202000     | 294   | 626279000 | 194 |
| 623768000     | 78    | 623975000     | 396   | 624081000     | 348   | 624277000     | 145   | 624829000     | 352   | 625033000     | 257   | 625201000     | 270   | 625437000     | 73    | 625685000     | 356   | 626117000     | 294   | 626203000     | 294   | 626280000 | 194 |
| 623796000     | 151   | 623976000     | 395   | 624082000     | 348   | 624278000     | 145   | 624830000     | 352   | 625038000     | 257   | 625202000     | 270   | 625438000     | 72    | 625686000     | 356   | 626118000     | 294   | 626204000     | 294   | 626281000 | 194 |
| 623796700     | 151   | 623977000     | 396   | 624083000     | 348   | 624279000     | 145   | 624831000     | 352   | 625043000     | 257   | 625203000     | 270   | 625451000     | 578   | 625687000     | 356   | 626119000     | 295   | 626205000     | 294   | 626282000 | 194 |
| 623801000     | 152   | 623978000     | 397   | 624084000     | 348   | 624306000     | 590   | 624832000     | 352   | 625050000     | 257   | 625204000     | 270   | 625453000     | 72    | 625688000     | 356   | 626120000     | 295   | 626206000     | 294   | 626283000 | 194 |
| 623803000     | 152   | 623979000     | 397   | 624085000     | 348   | 624307000     | 590   | 624840000     | 171   | 625053000     | 257   | 625205000     | 270   | 625487000     | 72    | 625726000     | 348   | 626121000     | 295   | 626207000     | 294   | 626284000 | 194 |
| 623804000     | 151   | 623980000     | 395   | 624086000     | 348   | 624308000     | 590   | 624873000     | 149   | 625055000     | 257   | 625206000     | 270   | 625491000     | 409   | 625727000     | 348   | 626122000     | 295   | 626208000     | 294   | 626285000 | 194 |
| 623805000     | 152   | 623988000     | 395   | 624087000     | 348   | 624309000     | 590   | 624912000     | 171   | 625057000     | 257   | 625207000     | 270   | 625492000     | 409   | 625728000     | 348   | 626123000     | 295   | 626209000     | 294   | 626286000 | 194 |
| 623851000     | 578   | 623999000     | 396   | 624088000     | 348   | 624310000     | 590   | 624913000     | 171   | 625059000     | 257   | 625208000     | 270   | 625494000     | 411   | 625729000     | 348   | 626124000     | 294   | 626210000     | 294   | 626290000 | 195 |
| 623852000     | 578   | 624001000     | 347   | 624089000     | 348   | 624346000     | 149   | 624915000     | 171   | 625062000     | 257   | 625209000     | 270   | 625497000     | 411   | 625730000     | 348   | 626150000     | 150   | 626211000     | 294   | 626291000 | 195 |
| 623854000     | 577   | 624002000     | 347   | 624092000     | 171   | 624347000     | 149   | 624916000     | 171   | 625064000     | 257   | 625210000     | 270   | 625529000     | 72    | 625731000     | 348   | 626151000     | 150   | 626212000     | 294   | 626292000 | 195 |
| 623855000     | 577   | 624003000     | 347   | 624094000     | 149   | 624356000     | 146   | 624926000     | 171   | 625066000     | 257   | 625211000     | 270   | 625580000     | 587   | 625732000     | 348   | 626152000     | 150   | 626213000     | 294   | 626293000 | 195 |
| 623856000     | 577   | 624004000     | 347   | 624101000     | 150   | 624358000     | 146   | 624927000     | 171   | 625123000     | 267   | 625213000     | 270   | 625585000     | 72    | 625733000     | 348   | 626153000     | 150   | 626214000     | 294   | 626294000 | 195 |
| 623857000     | 577   | 624005000     | 347   | 624102000     | 150   | 624359000     | 146   | 624940000     | 355   | 625126000     | 267   | 625214000     | 270   | 625590000     | 72    | 6257          |       |               |       |               |       |           |     |

| Rendelési sz. | Oldal | Rendelési sz. | Oldal | Rendelési sz. | Oldal | Rendelési sz. | Oldal | Rendelési sz. | Oldal | Rendelési sz. | Oldal | Rendelési sz. | Oldal | Rendelési sz. | Oldal | Rendelési sz. | Oldal | Rendelési sz. | Oldal | Rendelési sz. | Oldal |           |     |
|---------------|-------|---------------|-------|---------------|-------|---------------|-------|---------------|-------|---------------|-------|---------------|-------|---------------|-------|---------------|-------|---------------|-------|---------------|-------|-----------|-----|
| 626308000     | 194   | 626401000     | 184   | 626510000     | 235   | 626596000     | 236   | 626683000     | 349   | 626851000     | 346   | 627010000     | 268   | 627154000     | 589   | 627317000     | 267   | 627437000     | 258   | 627534000     | 263   | 627680000 | 263 |
| 626309000     | 194   | 626402000     | 184   | 626511000     | 235   | 626597000     | 236   | 626684000     | 349   | 626852000     | 346   | 627012000     | 268   | 627156000     | 589   | 627318000     | 268   | 627438000     | 258   | 627535000     | 263   | 627681000 | 263 |
| 626310000     | 194   | 626403000     | 148   | 626512000     | 235   | 626598000     | 236   | 626685000     | 349   | 626853000     | 347   | 627013000     | 268   | 627157000     | 589   | 627319000     | 268   | 627439000     | 258   | 627536000     | 263   | 627682000 | 263 |
| 626311000     | 195   | 626404000     | 148   | 626513000     | 235   | 626599000     | 236   | 626686000     | 349   | 626854000     | 347   | 627037000     | 269   | 627158000     | 254   | 627320000     | 268   | 627440000     | 258   | 627537000     | 263   | 627683000 | 263 |
| 626312000     | 195   | 626405000     | 186   | 626514000     | 235   | 626600000     | 237   | 626687000     | 349   | 626855000     | 347   | 627038000     | 269   | 627159000     | 255   | 627321000     | 268   | 627441000     | 258   | 627538000     | 263   | 627684000 | 263 |
| 626313000     | 195   | 626406000     | 186   | 626515000     | 235   | 626602000     | 237   | 626688000     | 349   | 626856000     | 347   | 627039000     | 269   | 627160000     | 254   | 627322000     | 268   | 627442000     | 258   | 627539000     | 263   | 627687000 | 263 |
| 626314000     | 195   | 626407000     | 186   | 626516000     | 235   | 626603000     | 237   | 626689000     | 349   | 626857000     | 348   | 627040000     | 269   | 627161000     | 254   | 627323000     | 268   | 627443000     | 258   | 627544000     | 263   | 627688000 | 263 |
| 626315000     | 195   | 626408000     | 186   | 626517000     | 235   | 626604000     | 237   | 626690000     | 349   | 626858000     | 348   | 627041000     | 304   | 627162000     | 254   | 627324000     | 268   | 627444000     | 258   | 627579000     | 267   | 627689000 | 263 |
| 626316000     | 195   | 626409000     | 186   | 626518000     | 235   | 626605000     | 237   | 626691000     | 349   | 626859000     | 348   | 627042000     | 304   | 627164000     | 254   | 627325000     | 268   | 627445000     | 258   | 627580000     | 267   | 627691000 | 263 |
| 626319000     | 195   | 626410000     | 186   | 626519000     | 235   | 626606000     | 237   | 626699000     | 310   | 626860000     | 348   | 627043000     | 304   | 627171000     | 259   | 627326000     | 268   | 627446000     | 258   | 627581000     | 267   | 627692000 | 263 |
| 626320000     | 195   | 626411000     | 167   | 626520000     | 235   | 626608000     | 237   | 626700000     | 582   | 626861000     | 348   | 627044000     | 73    | 627173000     | 259   | 627327000     | 268   | 627447000     | 258   | 627582000     | 267   | 627693000 | 263 |
| 626322000     | 195   | 626413000     | 190   | 626521000     | 235   | 626609000     | 237   | 626701000     | 581   | 626862000     | 348   | 627053000     | 74    | 627174000     | 255   | 627328000     | 268   | 627448000     | 258   | 627583000     | 267   | 627694000 | 263 |
| 626323000     | 195   | 626414000     | 190   | 626522000     | 235   | 626610000     | 237   | 626702000     | 583   | 626863000     | 348   | 627064000     | 74    | 627176000     | 259   | 627329000     | 268   | 627449000     | 258   | 627584000     | 267   | 627695000 | 263 |
| 626344000     | 181   | 626415000     | 147   | 626523000     | 235   | 626611000     | 237   | 626703000     | 581   | 626864000     | 348   | 627077000     | 77    | 627179000     | 268   | 627330000     | 259   | 627450000     | 258   | 627585000     | 267   | 627696000 | 263 |
| 626345000     | 181   | 626416000     | 147   | 626524000     | 235   | 626614000     | 236   | 626704000     | 583   | 626865000     | 348   | 627094000     | 257   | 627180000     | 262   | 627331000     | 259   | 627451000     | 258   | 627586000     | 267   | 627697000 | 261 |
| 626346000     | 181   | 626417000     | 147   | 626525000     | 235   | 626616000     | 236   | 626705000     | 586   | 626902000     | 299   | 627096000     | 257   | 627181000     | 262   | 627332000     | 259   | 627452000     | 258   | 627587000     | 267   | 627698000 | 261 |
| 626347000     | 181   | 626418000     | 151   | 626526000     | 235   | 626618000     | 236   | 626706000     | 586   | 626903000     | 299   | 627097000     | 257   | 627182000     | 262   | 627333000     | 259   | 627454000     | 258   | 627588000     | 267   | 627699000 | 261 |
| 626348000     | 181   | 626419000     | 417   | 626527000     | 235   | 626620000     | 236   | 626707000     | 585   | 626904000     | 299   | 627098000     | 257   | 627185000     | 263   | 627334000     | 259   | 627455000     | 258   | 627589000     | 267   | 627700000 | 253 |
| 626349000     | 181   | 626420000     | 417   | 626528000     | 235   | 626622000     | 236   | 626708000     | 586   | 626905000     | 299   | 627100000     | 273   | 627190000     | 268   | 627335000     | 259   | 627456000     | 258   | 627590000     | 267   | 627701000 | 253 |
| 626350000     | 181   | 626421000     | 418   | 626529000     | 235   | 626623000     | 236   | 626709000     | 583   | 626911000     | 299   | 627107000     | 210   | 627191000     | 259   | 627336000     | 259   | 627457000     | 258   | 627591000     | 267   | 627702000 | 253 |
| 626351000     | 181   | 626427000     | 448   | 626530000     | 235   | 626624000     | 236   | 626710000     | 582   | 626912000     | 299   | 627111000     | 266   | 627192000     | 261   | 627337000     | 259   | 627458000     | 258   | 627592000     | 267   | 627703000 | 253 |
| 626352000     | 181   | 626428000     | 448   | 626531000     | 235   | 626640000     | 363   | 626711000     | 584   | 626913000     | 299   | 627112000     | 257   | 627193000     | 261   | 627338000     | 259   | 627459000     | 258   | 627593000     | 267   | 627704000 | 253 |
| 626353000     | 181   | 626429000     | 448   | 626532000     | 235   | 626641000     | 363   | 626712000     | 584   | 626914000     | 299   | 627115000     | 266   | 627200000     | 265   | 627339000     | 265   | 627460000     | 258   | 627594000     | 267   | 627705000 | 253 |
| 626354000     | 181   | 626431000     | 576   | 626533000     | 235   | 626642000     | 363   | 626713000     | 584   | 626915000     | 299   | 627116000     | 266   | 627202000     | 265   | 627340000     | 265   | 627461000     | 258   | 627595000     | 267   | 627706000 | 253 |
| 626355000     | 181   | 626432000     | 576   | 626534000     | 235   | 626643000     | 363   | 626721000     | 582   | 626916000     | 299   | 627119000     | 258   | 627224000     | 262   | 627347000     | 267   | 627462000     | 258   | 627596000     | 267   | 627707000 | 253 |
| 626360000     | 181   | 626433000     | 576   | 626535000     | 235   | 626644000     | 363   | 626723000     | 584   | 626917000     | 299   | 627120000     | 258   | 627225000     | 262   | 627354000     | 210   | 627463000     | 258   | 627597000     | 267   | 627708000 | 253 |
| 626361000     | 181   | 626436000     | 576   | 626536000     | 235   | 626645000     | 363   | 626724000     | 590   | 626918000     | 299   | 627121000     | 258   | 627226000     | 262   | 627355000     | 78    | 627464000     | 258   | 627598000     | 267   | 627709000 | 253 |
| 626362000     | 181   | 626438000     | 576   | 626537000     | 235   | 626646000     | 363   | 626725000     | 585   | 626919000     | 299   | 627122000     | 258   | 627227000     | 262   | 627360000     | 166   | 627465000     | 258   | 627599000     | 267   | 627710000 | 253 |
| 626363000     | 181   | 626442000     | 576   | 626538000     | 235   | 626647000     | 363   | 626726000     | 585   | 626920000     | 299   | 627124000     | 266   | 627228000     | 262   | 627361000     | 166   | 627466000     | 258   | 627601000     | 272   | 627711000 | 253 |
| 626368000     | 147   | 626446000     | 576   | 626539000     | 235   | 626648000     | 363   | 626728000     | 587   | 626921000     | 299   | 627125000     | 266   | 627229000     | 262   | 627362000     | 89    | 627467000     | 261   | 627608000     | 272   | 627712000 | 253 |
| 626369000     | 147   | 626449000     | 576   | 626540000     | 235   | 626649000     | 363   | 626729000     | 587   | 626922000     | 299   | 627126000     | 266   | 627230000     | 262   | 627389000     | 262   | 627468000     | 261   | 627609000     | 209   | 627713000 | 253 |
| 626370000     | 147   | 626460000     | 87    | 626541000     | 235   | 626650000     | 363   | 626730000     | 165   | 626923000     | 299   | 627127000     | 266   | 627235000     | 76    | 627391000     | 262   | 627469000     | 261   | 627621000     | 272   | 627714000 | 253 |
| 626371000     | 148   | 626461000     | 87    | 626571000     | 236   | 626651000     | 363   | 626731000     | 165   | 626924000     | 299   | 627128000     | 266   | 627237000     | 76    | 627392000     | 262   | 627470000     | 261   | 627625000     | 261   | 627715000 | 253 |
| 626372000     | 148   | 626462000     | 87    | 626572000     | 236   | 626652000     | 363   | 626732000     | 166   | 626950000     | 416   | 627129000     | 266   | 627238000     | 76    | 627393000     | 262   | 627471000     | 261   | 627626000     | 261   | 627716000 | 253 |
| 626373000     | 148   | 626463000     | 87    | 626573000     | 236   | 626653000     | 363   | 626733000     | 166   | 626951000     | 416   | 627130000     | 266   | 627240000     | 76    | 627394000     | 262   | 627473000     | 261   | 627627000     | 261   | 627717000 | 253 |
| 626374000     | 148   | 626464000     | 87    | 626574000     | 236   | 626654000     | 363   | 626734000     | 318   | 626952000     | 416   | 627131000     | 266   | 627241000     | 76    | 627395000     | 262   | 627474000     | 261   | 627640000     | 272   | 627718000 | 253 |
| 626375000     | 148   | 626470000     | 88    | 626575000     | 236   | 626655000     | 363   | 626735000     | 318   | 626953000     | 416   | 627132000     | 266   | 627242000     | 76    | 627396000     | 262   | 627476000     | 261   | 627641000     | 448   | 627719000 | 253 |
| 626376000     | 179   | 626471000     | 88    | 626576000     | 236   | 626656000     | 363   | 626736000     | 318   | 626954000     | 416   | 627133000     | 266   | 627243000     | 263   | 627399000     | 262   | 627478000     | 261   | 627642000     | 448   | 627720000 | 253 |
| 626377000     | 179   | 626482000     | 88    | 626577000     | 236   | 626657000     | 364   | 626737000     | 318   | 626955000     | 416   | 627134000     | 266   | 627244000     | 263   | 627401000     | 259   | 627480000     | 261   | 627643000     | 448   | 627721000 | 253 |
| 626378000     | 182   | 626483000     | 88    | 626578000     | 236   | 626658000     | 364   | 626738000     | 318   | 626956000     | 416   | 627135000     | 266   | 627245000     | 263   | 627402000     | 259   | 627487000     | 261   | 627644000     | 448   | 627722000 | 253 |
| 626379000     | 182   | 626486000     | 88    | 626579000     | 236   | 626659000     | 363   | 626739000     | 318   | 626957000     | 416   | 627136000     | 266   | 627246000     | 263   | 627403000     | 259   | 627490000     | 261   | 627646000     | 261   | 627723000 | 253 |
| 626380000     | 182   | 626487000     | 88    | 626580000     | 236   | 626660000     | 363   | 626741000     | 318   | 626958000     | 416   | 627137000     | 266   | 627247000     | 263   | 627404000     | 259   | 627491000     | 261   | 627650000     | 261   | 627724000 | 253 |
| 626381000     | 182   | 626488000     | 87    | 626581000     | 236   | 626661000     | 364   | 626742000     | 318   | 626959000     | 417   | 627138000     | 266   | 627256000     | 76    | 627405000     | 259   | 627492000     | 261   | 627651000     | 261   | 627725000 | 253 |
| 626382000     | 182   | 626489000     | 87    | 626582000     | 236   | 626662000     | 364   | 626743000     | 318   | 626960000     | 416   | 627139000     | 266   | 627259000     | 76    | 627409000     | 262   | 627493000     | 261   | 627652000     | 261   | 627726000 | 253 |
| 626383000     | 181   | 626490000     | 87    | 626583000     | 236   | 626663000     | 364   | 626744000     | 318   | 626961000     | 417   | 627140000     | 266   | 627261000     | 77    | 627410000     | 262   | 627514000     | 257   | 627653000     |       |           |     |





| Rendelési sz. | Oldal | Rendelési sz. | Oldal | Rendelési sz. | Oldal | Rendelési sz. | Oldal | Rendelési sz. | Oldal | Rendelési sz. | Oldal | Rendelési sz. | Oldal | Rendelési sz. | Oldal | Rendelési sz. | Oldal | Rendelési sz. | Oldal | Rendelési sz. | Oldal |            |     |
|---------------|-------|---------------|-------|---------------|-------|---------------|-------|---------------|-------|---------------|-------|---------------|-------|---------------|-------|---------------|-------|---------------|-------|---------------|-------|------------|-----|
| 630519000     | 292   | 630727000     | 143   | 630992000     | 301   | 631219000     | 344   | 631492000     | 411   | 631805000     | 292   | 631894000     | 467   | 635049000     | 248   | 636517000     | 248   | 685111000     | 75    | 0901026025    | 533   | 0901053855 | 514 |
| 630526000     | 292   | 630728000     | 143   | 631001000     | 359   | 631220000     | 344   | 631493000     | 409   | 631806000     | 293   | 631907000     | 414   | 635050000     | 248   | 636518000     | 247   | 685115000     | 75    | 0901026041    | 535   | 0901053863 | 514 |
| 630527000     | 292   | 630777000     | 220   | 631002000     | 359   | 631222000     | 273   | 631494000     | 409   | 631807000     | 293   | 631909000     | 410   | 635054000     | 248   | 636519000     | 247   | 685117000     | 75    | 0901026050    | 535   | 0901053871 | 514 |
| 630528000     | 292   | 630778000     | 220   | 631003000     | 359   | 631223000     | 172   | 631495000     | 411   | 631808000     | 293   | 631910000     | 413   | 635056000     | 248   | 636520000     | 247   | 685120000     | 66    | 0901026068    | 535   | 0901053880 | 514 |
| 630531000     | 292   | 630779000     | 220   | 631004000     | 359   | 631224000     | 344   | 631501000     | 368   | 631809000     | 293   | 631911000     | 411   | 635058000     | 248   | 636601000     | 246   | 685121000     | 66    | 0901026076    | 535   | 0901053898 | 514 |
| 630532000     | 292   | 630784000     | 220   | 631005000     | 359   | 631226000     | 346   | 631503000     | 367   | 631810000     | 293   | 631912000     | 412   | 635072000     | 248   | 636602000     | 246   | 685122000     | 75    | 0901026084    | 535   | 0901053901 | 514 |
| 630533000     | 293   | 630785000     | 220   | 631006000     | 359   | 631227000     | 346   | 631504000     | 367   | 631811000     | 293   | 631913000     | 413   | 635100000     | 77    | 636608000     | 76    | 685123000     | 66    | 0901026092    | 535   | 0901054568 | 530 |
| 630536000     | 293   | 630788000     | 220   | 631007000     | 359   | 631228000     | 346   | 631505000     | 367   | 631812000     | 293   | 631914000     | 411   | 635104000     | 249   | 636609000     | 248   | 685124000     | 66    | 0901026106    | 535   | 0901054584 | 526 |
| 630537000     | 293   | 630789000     | 220   | 631008000     | 359   | 631229000     | 346   | 631507000     | 367   | 631814000     | 293   | 631915000     | 412   | 635105000     | 249   | 636612000     | 247   | 685125000     | 66    | 0901026130    | 534   | 0901054908 | 529 |
| 630538000     | 293   | 630792000     | 89    | 631019000     | 387   | 631230000     | 346   | 631567000     | 367   | 631815000     | 293   | 631916000     | 414   | 635114000     | 249   | 636613000     | 247   | 685126000     | 66    | 0901026149    | 534   | 0901054916 | 529 |
| 630539000     | 293   | 630796000     | 325   | 631020000     | 387   | 631231000     | 346   | 631582000     | 311   | 631816000     | 293   | 631917000     | 414   | 635115000     | 249   | 636614000     | 247   | 685128000     | 66    | 0901026157    | 534   | 0901054924 | 529 |
| 630540000     | 293   | 630798000     | 463   | 631031000     | 387   | 631232000     | 349   | 631583000     | 349   | 631817000     | 414   | 631918000     | 414   | 635116000     | 249   | 636615000     | 246   | 685129000     | 66    | 0901026173    | 534   | 0901054932 | 529 |
| 630541000     | 293   | 630800000     | 167   | 631034000     | 359   | 631233000     | 350   | 631584000     | 346   | 631818000     | 414   | 631920000     | 305   | 635125000     | 249   | 636616000     | 246   | 685130000     | 75    | 0901026190    | 534   | 0901054940 | 529 |
| 630542000     | 293   | 630802000     | 167   | 631039000     | 591   | 631235000     | 357   | 631585000     | 346   | 631819000     | 414   | 631921000     | 305   | 635126000     | 249   | 636617000     | 246   | 685131000     | 75    | 0901026203    | 534   | 0901054959 | 529 |
| 630545000     | 452   | 630813000     | 164   | 631040000     | 591   | 631236000     | 346   | 631586000     | 346   | 631820000     | 291   | 631922000     | 305   | 635128000     | 249   | 636619000     | 246   | 685132000     | 75    | 0901026220    | 535   | 0901054967 | 529 |
| 630548000     | 293   | 630814000     | 164   | 631041000     | 214   | 631248000     | 368   | 631587000     | 346   | 631821000     | 291   | 631923000     | 305   | 635132000     | 249   | 636620000     | 246   | 685133000     | 75    | 0901026238    | 535   | 0901054975 | 530 |
| 630549000     | 293   | 630820000     | 209   | 631042000     | 214   | 631249000     | 402   | 631588000     | 346   | 631822000     | 292   | 631924000     | 305   | 635133000     | 249   | 636621000     | 246   | 685134000     | 75    | 0901026246    | 535   | 0901054983 | 536 |
| 630550000     | 274   | 630824000     | 588   | 631052000     | 274   | 631285000     | 306   | 631589000     | 346   | 631823000     | 292   | 631925000     | 412   | 635143000     | 249   | 636623000     | 77    | 685135000     | 75    | 0901026254    | 535   | 0901054991 | 536 |
| 630551000     | 274   | 630829000     | 274   | 631053000     | 477   | 631286000     | 357   | 631595000     | 295   | 631824000     | 292   | 631926000     | 412   | 635144000     | 249   | 636624000     | 246   | 685136000     | 75    | 0901026262    | 521   | 0901055769 | 521 |
| 630552000     | 274   | 630832000     | 167   | 631074000     | 274   | 631287000     | 357   | 631596000     | 346   | 631825000     | 292   | 631927000     | 306   | 635146000     | 249   | 636625000     | 246   | 685137000     | 66    | 0901026289    | 535   | 0901056048 | 529 |
| 630554000     | 274   | 630833000     | 209   | 631078000     | 271   | 631288000     | 357   | 631597000     | 346   | 631826000     | 292   | 631928000     | 305   | 635165000     | 249   | 642395000     | 249   | 685138000     | 66    | 0901026319    | 536   | 0901056056 | 529 |
| 630570000     | 477   | 630841000     | 472   | 631080000     | 409   | 631289000     | 357   | 631599000     | 372   | 631827000     | 292   | 631930000     | 305   | 635167000     | 249   | 642396000     | 249   | 685139000     | 66    | 0901026327    | 524   | 0901056161 | 529 |
| 630571000     | 477   | 630850000     | 448   | 631093000     | 409   | 631317000     | 440   | 631618000     | 311   | 631828000     | 292   | 631931000     | 305   | 635168000     | 249   | 657006000     | 579   | 685140000     | 66    | 0901026351    | 532   | 0901056218 | 529 |
| 630572000     | 477   | 630851000     | 448   | 631094000     | 411   | 631327000     | 449   | 631660000     | 372   | 631829000     | 292   | 631932000     | 411   | 635169000     | 249   | 657007000     | 579   | 690073000     | 593   | 0901026360    | 532   | 0901056226 | 529 |
| 630573000     | 477   | 630852000     | 448   | 631095000     | 409   | 631333000     | 449   | 631670000     | 575   | 631830000     | 292   | 631933000     | 467   | 635250000     | 248   | 685038000     | 65    | 690074000     | 593   | 0901026378    | 536   | 0901057290 | 529 |
| 630574000     | 477   | 630853000     | 448   | 631096000     | 409   | 631337000     | 462   | 631703000     | 295   | 631831000     | 292   | 631934000     | 467   | 635252000     | 248   | 685039000     | 65    | 690076000     | 594   | 0901026386    | 536   | 0901057303 | 529 |
| 630576000     | 477   | 630854000     | 448   | 631097000     | 411   | 631340000     | 401   | 631704000     | 295   | 631832000     | 292   | 631935000     | 466   | 635253000     | 248   | 685048000     | 74    | 690077000     | 594   | 0901026408    | 524   | 0901058903 | 529 |
| 630577000     | 477   | 630855000     | 448   | 631098000     | 411   | 631341840     | 78    | 631705000     | 295   | 631833000     | 292   | 631936000     | 466   | 635254000     | 248   | 685049000     | 74    | 690078000     | 594   | 0901026521    | 524   | 0901059489 | 528 |
| 630578000     | 477   | 630858000     | 448   | 631110000     | 208   | 631341890     | 78    | 631706000     | 295   | 631834000     | 292   | 631937000     | 467   | 635255000     | 248   | 685050000     | 74    | 690080000     | 594   | 0901026530    | 524   | 0901059500 | 528 |
| 630579000     | 294   | 630859000     | 159   | 631111000     | 208   | 631343000     | 274   | 631707000     | 295   | 631835000     | 292   | 631938000     | 372   | 635302000     | 248   | 685051000     | 74    | 690081000     | 594   | 0901026548    | 524   | 0901059691 | 527 |
| 630580000     | 293   | 630867000     | 463   | 631112000     | 208   | 631345000     | 467   | 631708000     | 295   | 631836000     | 292   | 631939000     | 402   | 635304000     | 248   | 685053000     | 65    | 690083000     | 593   | 0901026572    | 524   | 0901062145 | 529 |
| 630581000     | 293   | 630868000     | 464   | 631114000     | 359   | 631348000     | 466   | 631709000     | 295   | 631837000     | 292   | 631940000     | 464   | 636215000     | 246   | 685054000     | 65    | 690084000     | 593   | 0901026645    | 531   | 0901063087 | 524 |
| 630584000     | 293   | 630885000     | 478   | 631120000     | 413   | 631349000     | 466   | 631710000     | 295   | 631838000     | 292   | 631943000     | 305   | 636216000     | 246   | 685061000     | 74    | 690085000     | 594   | 0901026653    | 531   | 0901063095 | 524 |
| 630589000     | 293   | 630886000     | 478   | 631122000     | 413   | 631360000     | 172   | 631711000     | 295   | 631839000     | 292   | 631945000     | 209   | 636217000     | 246   | 685062000     | 75    | 690086000     | 593   | 0901026661    | 521   | 0901063109 | 524 |
| 630590000     | 293   | 630887000     | 478   | 631125000     | 411   | 631362000     | 462   | 631712000     | 295   | 631840000     | 292   | 631946000     | 209   | 636219000     | 77    | 685063000     | 75    | 690101000     | 596   | 0901026777    | 536   | 0901063788 | 526 |
| 630592000     | 477   | 630889000     | 478   | 631129000     | 409   | 631363000     | 463   | 631713000     | 295   | 631841000     | 292   | 631947000     | 209   | 636225000     | 246   | 685064000     | 75    | 690103000     | 595   | 0901026807    | 536   | 0901063796 | 526 |
| 630593000     | 477   | 630891000     | 478   | 631130000     | 409   | 631364000     | 463   | 631715000     | 293   | 631842000     | 292   | 631948000     | 209   | 636226000     | 246   | 685065000     | 75    | 690104000     | 595   | 0901026815    | 521   | 0901063800 | 526 |
| 630632000     | 220   | 630895000     | 471   | 631137000     | 414   | 631365000     | 463   | 631720000     | 372   | 631843000     | 292   | 631949000     | 209   | 636227000     | 246   | 685066000     | 74    | 690105000     | 596   | 0901026858    | 517   | 0901063818 | 526 |
| 630633000     | 220   | 630896000     | 471   | 631139000     | 413   | 631370000     | 462   | 631751000     | 462   | 631844000     | 292   | 631967000     | 467   | 636241000     | 246   | 685067000     | 74    | 690106000     | 595   | 0901026866    | 517   | 0901063826 | 525 |
| 630634000     | 220   | 630897000     | 463   | 631144000     | 414   | 631382000     | 578   | 631752000     | 462   | 631845000     | 292   | 631968000     | 306   | 636242000     | 246   | 685068000     | 75    | 690424000     | 593   | 0901026882    | 517   | 0901063834 | 525 |
| 630635000     | 220   | 630898000     | 463   | 631146000     | 414   | 631387000     | 301   | 631753000     | 467   | 631846000     | 292   | 631980000     | 358   | 636243000     | 246   | 685069000     | 75    | 690425000     | 596   | 0901026904    | 517   | 0901063850 | 525 |
| 630636000     | 220   | 630901000     | 477   | 631150000     | 344   | 631388000     | 301   | 631754000     | 466   | 631847000     | 292   | 631981000     | 358   | 636321000     | 247   | 685074000     | 75    | 0901004170    | 525   | 0901031517    | 531   | 0901063869 | 525 |
| 630637000     | 220   | 630902000     | 477   | 631156000     | 344   | 631407000     | 411   | 631756000     | 471   | 631848000     | 292   | 631984000     | 412   | 636322000     | 247   | 685077000     | 75    | 0910057553    | 440   | 0901031550    | 521   | 0901063877 | 525 |
| 630638000     | 220   | 630903000     | 477   | 631158000     | 344   | 631420000     | 301   | 631757000     | 466   | 631849000     | 292   | 631985000     | 412   | 636323000     | 247   | 685081000     | 65    | 0901008540    | 524   | 0901053715    | 514   | 0901063885 | 525 |
| 630649000     | 77    | 630904000     | 477   | 631166000     | 165   | 631421000     | 301   | 631758000     | 357   | 631850000     | 2     |               |       |               |       |               |       |               |       |               |       |            |     |

| Rendelési sz. | Oldal | Rendelési sz. | Oldal | Rendelési sz. | Oldal |
|---------------|-------|---------------|-------|---------------|-------|
| 0903050306    | 564   | 0909060354    | 449   | 7802009105    | 531   |
| 0903050314    | 564   | 0910031260    | 471   | 7803009117    | 532   |
| 0903053143    | 559   | 0910053353    | 443   | 7803009125    | 533   |
| 0903058005    | 565   | 0910057553    | 440   | 7803009133    | 532   |
| 0903060778    | 567   | 0910058010    | 471   | 7803009141    | 533   |
| 0903061200    | 561   | 0910058967    | 440   | 7804009161    | 533   |
| 0903061219    | 561   | 0910059955    | 471   | 7804010372    | 533   |
| 0903061227    | 561   | 0910063707    | 439   | 7804065606    | 533   |
| 0903061235    | 561   | 0910064312    | 439   | 7805009300    | 535   |
| 0903061243    | 563   | 0910064347    | 439   | 7805009319    | 535   |
| 0903061251    | 563   | 0910064363    | 439   | 7805009343    | 535   |
| 0903061260    | 562   | 0910064371    | 439   | 7805009351    | 535   |
| 0903061278    | 562   | 0910064401    | 439   | 7805009416    | 535   |
| 0903061294    | 560   | 0911001071    | 443   | 7805009432    | 535   |
| 0903061316    | 565   | 0911014220    | 452   | 7805009440    | 535   |
| 0903061340    | 566   | 0911016362    | 452   | 7805009459    | 535   |
| 0903061359    | 562   | 0911018691    | 443   | 7805009475    | 535   |
| 0903061367    | 562   | 0911030713    | 452   | 7805009483    | 535   |
| 0903061375    | 560   | 0911030721    | 452   | 7805033767    | 535   |
| 0903061677    | 559   | 0911030730    | 452   | 7806009185    | 534   |
| 0903061685    | 559   | 0911030748    | 452   | 7806009207    | 534   |
| 0903063122    | 567   | 0911030845    | 452   | 7806034996    | 534   |
| 0903063130    | 567   | 0911050390    | 452   | 7807009367    | 536   |
| 0903063149    | 567   | 0911053179    | 452   | 7807009375    | 536   |
| 0903064838    | 559   | 0911060167    | 452   | 7808009247    | 534   |
| 0903064846    | 559   | 0911062119    | 452   | 7809009275    | 535   |
| 0903064854    | 559   | 0911063549    | 452   | 7809009283    | 535   |
| 0909000416    | 448   | 0913005058    | 470   | 7809009291    | 535   |
| 0909000424    | 448   | 0913007123    | 470   | 7809035764    | 535   |
| 0909029171    | 448   | 0913010779    | 471   | 7823672327    | 521   |
| 0909029180    | 448   | 0913013565    | 471   | 7851194171    | 527   |
| 0909029210    | 448   | 0913013581    | 470   | 7851194180    | 527   |
| 0909029228    | 448   | 0913014626    | 470   | 7854112915    | 471   |
| 0909029244    | 448   | 0913014634    | 470   | 7854115035    | 471   |
| 0909029252    | 448   | 0913017617    | 470   | 7876193943    | 527   |
| 0909029260    | 448   | 0913031270    | 472   | 7876193951    | 527   |
| 0909029279    | 448   | 0913031288    | 471   | 7876193978    | 528   |
| 0909030528    | 449   | 0913031296    | 472   | 7876193986    | 528   |
| 0909030536    | 449   | 0913031300    | 472   | 7876193994    | 528   |
| 0909030544    | 449   | 0913059433    | 471   | 7876194001    | 527   |
| 0909030552    | 449   | 0913059441    | 470   | 7876194010    | 527   |
| 0909031249    | 449   | 0920016529    | 470   | 7876194028    | 527   |
| 0909040817    | 448   | 0920054030    | 452   | 7876194060    | 527   |
| 0909040825    | 448   | 0920054048    | 452   | 7876194079    | 527   |
| 0909040841    | 448   | 1001672319    | 521   | 7876194117    | 528   |
| 0909052939    | 448   | 1319706247    | 524   | 7876194125    | 527   |
| 0909057175    | 448   | 4313062258    | 443   | 7876194133    | 527   |
| 0909057183    | 448   | 6109079322    | 527   | 7876693610    | 528   |
| 0909057191    | 448   | 7710672339    | 521   | 7876693628    | 528   |
| 0909060257    | 448   | 7800009035    | 532   | 9109691680    | 528   |
| 0909060265    | 448   | 7800009043    | 532   |               |       |
| 0909060273    | 448   | 7800009558    | 532   |               |       |
| 0909060281    | 448   | 7801009055    | 531   |               |       |
| 0909060303    | 449   | 7801009063    | 531   |               |       |
| 0909060320    | 449   | 7801009071    | 531   |               |       |
| 0909060338    | 449   | 7802009083    | 531   |               |       |
| 0909060346    | 449   | 7802009091    | 531   |               |       |

## **Metabo – mindig az Ön közelében.**

Az 2.000 munkatársunkkal, 25 saját leányvállalattal és 100 importőrünkkel valamennyi kontinensen világszerte a helyszínen vagyunk – mindig ott, ahol szükség van ránk.

654456640/0518



### **Magyarország**

Metabo Hungária Kft

Noszlopy u 30.

1103 Budapest

Telefon: +36 (1) 434 22 20

**2018/05-i állapot**

[www.metabo.com](http://www.metabo.com)

**metabo**<sup>®</sup>  
PROFESSIONAL POWER TOOL SOLUTIONS